

**FRIGO PO**

RICAMBI E GUARNIZIONI PER REFRIGERAZIONE PROFESSIONALE
SPARE PARTS AND GASKETS FOR PROFESSIONAL REFRIGERATION

2026
Catalogo generale
General catalogue



333.8079029

Solo / Only Whatsapp
(No chiamate / No call)

www.frigopo.it

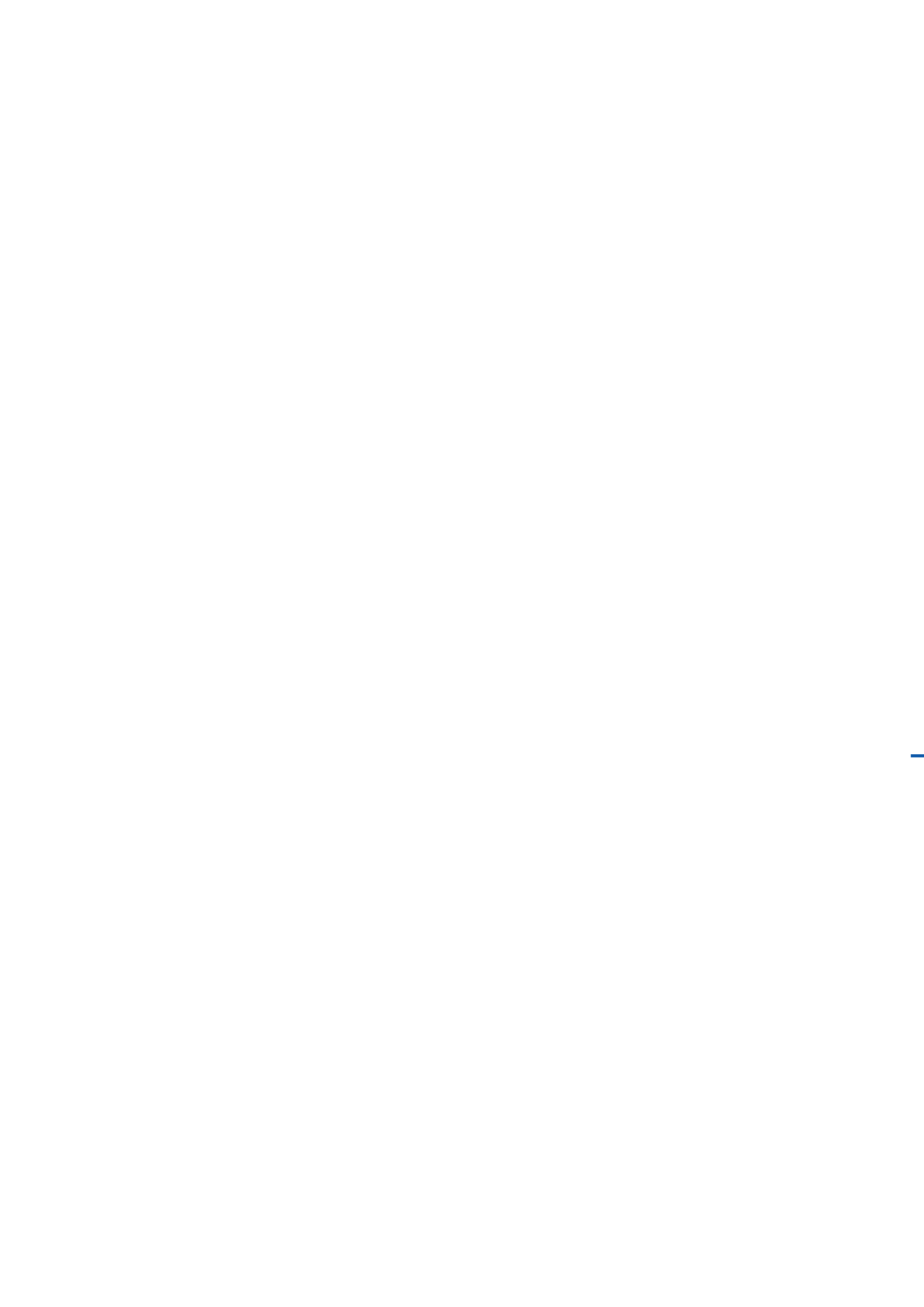



RICAMBI E GUARNIZIONI PER REFRIGERAZIONE PROFESSIONALE
SPARE PARTS AND GASKETS FOR PROFESSIONAL REFRIGERATION

FRIGO PO S.R.L.

Da oltre 20 anni ci occupiamo della vendita e distribuzione di ricambi ed accessori per la **refrigerazione professionale** con particolare attenzione per le guarnizioni porta per armadi frigoriferi, celle, tavoli refrigerati e abbattitori di temperatura.

Grazie all'**esperienza** maturata nel settore siamo considerati la prima e più importante azienda specializzata nella vendita di guarnizioni professionali delle migliori marche (italiane ed estere) nel campo della refrigerazione commerciale. **Siamo gli unici, infatti, che investono nell'acquisto di stampi per la produzione di guarnizioni magnetiche e non, già finite e saldate, in barre o a rotoli ed anche su misura.** Offriamo inoltre una vastissima gamma di ricambi ed accessori che soddisfano tutte le esigenze della nostra clientela. A tutto questo si aggiunge la capacità e la competenza del nostro personale e la velocità di spedizione degli ordini che avviene entro 24 o 48 ore dall'ordine.

SERVIZI

- Per ordini pervenuti entro le ore 11,30 la spedizione viene effettuata entro la giornata stessa.
- Spedizione di qualsiasi ordine entro massimo 48 ore dall'ordine.
- Fornitura di **guarnizioni su misura.**
- Fornitura di particolari non presenti a catalogo.
- Fornitura di produttori di ghiaccio Brema.

COMPANY PROFILE

Frigo Po S.r.l. sells and distributes, since 20 years, spare parts and accessories for professional refrigeration. Our main focus is represented by door gaskets for upright cabinets and display coolers, refrigerated counters, cold rooms, blast chillers, shock freezers, etc.

Thanks to the experience developed in this field, Frigo Po Srl can be considered the first Italian company specialised in the professional door gaskets selling of the most popular Italian and foreign refrigeration companies. We are the only one who invested 100% or 50% in the gaskets moulds purchases able to produce magnetic and non magnetic finished door gaskets, roll door gaskets, door gaskets cuts and custom made door gaskets. We also offer a wide range of refrigeration spare parts and accessories able to meet our customers demands.

In addition, expertise and capacity of our staff together with prompt deliveries (within the same order date, latest by 24/48 hrs).

SERVICES

- For orders received within 11,30 a.m., the delivery will take place the same day.
- Deliveries max. within 24/48 hrs.
- Supply of **custom made door gaskets.**
- Items supply outside of our catalogue.
- Brema ice makers and original spare parts supply.

CONDIZIONI GENERALI DI FORNITURA

L'ACQUISTO DEI NOSTRI PRODOTTI IMPLICA LA PIENA CONOSCENZA E ACCETTAZIONE DELLE SOTTOELENATE CONDIZIONI

I PREZZI

I prezzi indicati nelle offerte e nei listini sono da intendersi non impegnativi e possono essere soggetti a variazioni senza preavviso. I prezzi non includono imballo, trasporto, IVA, ed altri oneri accessori.

ORDINI MINIMI

I costi di gestione ci costringono ai seguenti addebiti di spese: ordini di importo inferiore a 100,00 euro addebito pari a 14,00 euro. Ordini di importo inferiori a 50,00 euro addebito pari a 19,00 euro. Sono escluse dagli addebiti le forniture di rimanenze.

PAGAMENTI

Fino a euro 250,00 il pagamento è esclusivamente tramite bonifico anticipato, fino a definizione di regolari rapporti commerciali.

Per ritardi nei pagamenti convenuti sarà applicato l'interesse bancario corrente più le spese per l'insoluto.

CONSEGNE

I termini di consegna sono da concordare con la nostra ditta e comunque sono da considerarsi indicativi e non impegnativi per noi. Eventuali ritardi nelle consegne non danno diritto a nessuna richiesta d'indennizzo per penalità o risarcimento danni.

IMBALLI

Cartone standard, altra forma al costo.

TRASPORTO

La merce s'intende venduta franco magazzino Frigo Po e l'obbligo di fornitura s'intende adempiuto con la presa in consegna della merce da parte dei vettori. La merce viaggia sempre a rischio e pericolo del committente anche se venduta in porto franco.

ARTICOLI FUORI CATALOGO

Articoli fuori catalogo, e guarnizioni su misura speciali possono essere forniti su richiesta. Non si accettano resi di articoli fuori catalogo e guarnizioni su misura.

RESPONSABILITÀ

Frigo Po non si assume nessuna responsabilità per le caratteristiche riportate sui propri listini e/o cataloghi i quali potranno essere variati senza preavviso in virtù delle eventuali modifiche apportate dalle case costruttrici. **Trascorsi otto giorni dall'arrivo della merce non si accettano reclami o richieste di sostituzioni.**

GARANZIA

Valgono le garanzie applicate dalle case costruttrici da noi trattate. La garanzia si intende presso e franco i nostri magazzini e riguarda soltanto l'obbligo di sostituire le parti che per la qualità dei materiali o per vizi di costruzione si manifestassero difettose. La garanzia esclude ogni responsabilità per danni diretti o indiretti ed è valida solo se l'apparecchio è stato sottoposto ad uso normale, secondo le specifiche d'impiego date dal costruttore dell'apparecchio. La garanzia non è valida in caso di interventi o manomissioni effettuate da personale estraneo alla nostra organizzazione. Il trasporto per l'esecuzione della garanzia è a carico dell'acquirente.

PROCEDURA RESI

In caso di errore del cliente la merce non si cambia.

Resi per chiaro errore da parte di Frigo Po verranno ritirati in porto assegnato e accreditati al 100%.

FORO COMPETENTE

Per eventuali controversie che dovessero insorgere s'intende come Foro competente quello di Reggio Emilia.

GENERAL SALES CONDITIONS

THE PURCHASE OF OUR PRODUCTS INVOLVES THE COMPLETE KNOWLEDGE
AND ACCEPTANCE OF THE BELOW SALES CONDITIONS

PRICES

The prices of our offers as well as of our price list are not binding and could be subjected to modifications without further notice. Prices are intended as ex works, transportation and levies excluded.

MINIMUM VALUE ORDER

Business expenses are forcing us to add 14,00 euro as charge of costs, for orders value less than 100,00 euro and 19,00 euro for orders value less than 50,00 euro (leftover stock deliveries excluded).

PAYMENT

The payment terms and relevant conditions are to be agreed upon with Frigo Po Srl and they are specified in the offer, proforma invoice and order confirmation.

DISPATCH

The supply dates have to be agreed with Frigo Po Srl. They are indicative and may not cause any claim for late delivery.

PACKAGING

Cardboard box, as standard packaging, included. Any special version will be debited at cost.

TRANSPORT

Ex works delivery (our plants). Goods are moved at the risk of the buyer even though they are sent carriage free.

EXTRA CATALOGUE PRODUCTS

A big quantity of items, not listed in our catalogue but part of the production of the companies we distribute, can be supplied upon request. No returns will be accepted.

RESPONSIBILITY

Frigo Po Srl is not responsible about features listed in its catalogue and price list, which can be modified without further notice from manufacturers. **After eight days from good receipt, no claim either replacement request, will be accepted.**

WARRANTY

Warranty terms are those of manufacturers we distribute, on ex works basis. It is referred to goods quality and to production vices only.

CLAIMS

Any claims regarding the goods will follow by writing to Frigo Po S.r.l. immediately after taking receipt, with notes on the invoice and/or bill of lading, no later than eight days. Frigo Po Srl will promptly decide on how to rectify the situation by providing appropriate instructions regarding the matter.

DISPUTES

All disputes are governed by Italian law: competent court will be Reggio Emilia (Italy).

INDICE ANALITICO / GUARNIZIONI COMPATIBILI

GUARNIZIONI MAGNETICHE SUDDIVISE PER PROFILO (con dimensioni esterne e nome produttore) Pag. **17**

GUARNIZIONI MAGNETICHE COMPATIBILI PER ARMADI E TAVOLI REFRIGERATI Pag. **37**

Afinox Pag. **62-63/80**

Alaska Pag. **47**

Alcold Pag. **75**

Alpeninox Pag. **40/43-44**

Amitek Pag. **77**

Angelo Po da pag. **44 a 47/80**

Aspes Pag. **73**

Baron Pag. **50**

Castelmac Pag. **62/65**

C&D Pag. **38-39**

Cold Line Pag. **69-70**

Cof-Alcold Pag. **75**

Cool Head Pag. **77**

Coreco Pag. **72-73**

Desmon Pag. **59-60/67**

Dexion Pag. **50-51-52**

DSL Pag. **76**

Electrolux da pag. **40 a 44/83-84**

Emmepi grandi cucine Pag. **62/82**

Enofrigo Pag. **60**

Everlasting Pag. **56-57/115**

Fagor Pag. **72-73**

Fiocchetti Pag. **38**

Foinox Pag. **81**

Forcar Pag. **77**

Foster (solo barra) Pag. **113**

Framec Pag. **67**

Franke Pag. **49/81/98**

FreeCee Pag. **59-60**

Frigorex (Coca-Cola) Pag. **76**

Frenox Pag. **102**

Frigovell Pag. **61/68/84**

Friulinox Pag. **48-49-50/81**

Gastrodomus Pag. **94**

Gelart Pag. **39/60**

Gemm Pag. **61**

Hiber Pag. **55**

Horeca Pag. **65**

Iarp Pag. **64-65**

Iberna Pag. **39**

Icematic Pag. **39/81**

Ifi Pag. **62**

Ilsa Pag. **57-58-59/82**

Infrico Pag. **70-71-72**

Innotech Pag. **38-39**

Inomak Pag. **74-75**

IRF Pag. **38-39**

Irinox Pag. **82**

Isa Pag. **60-61**

Klimaitalia Pag. **77**

Ktm	Pag. 48
Lainox	Pag. 82-83
LTH	Pag. 68
Mach	Pag. 61
Mareno	Pag. 48/82-83
MBM	Pag. 40-41/43/47/50-51
Mercatus	Pag. 73-74
Modular	Pag. 69
Mondial Elite	Pag. 39/65-66-67
Nortech	Pag. 84
Olis	Pag. 52-53-54-55
Oscartielle	Pag. 62
Pastorfigor	Pag. 47
Polaris	Pag. 52-53-54-55/83
Rivadossi	Pag. 62
Ronda + Modulo Inox	Pag. 76
Sagi	da pag. 44 a 47/80
Scotsman/Simag	Pag. 39
Silko	Pag. 48/67/81
Studio 54	Pag. 67
Surfrigo	Pag. 40
Tecnodom	Pag. 69
Tecnomac	Pag. 81/119
Unifrigor	Pag. 68
Whirlpool	da pag. 40 a 44/67
Williams	Pag. 114
Zanussi	da pag. 40 a 44/83-84
GUARNIZIONI IN BARRE PER ARMADI E TAVOLI REFRIGERATI (MT . 2 - 2,20 -2,50) FOSTER, WILLIAMS, MERCATUS... ETC Pag. 111	

GUARNIZIONI AL METRO PER CELLE FRIGORIFERE	Pag. 111
Arneg	Pag. 112
Boston	Pag. 115
Box Cold	Pag. 112/122/124
Cold Mark	Pag. 115
Consuma	Pag. 118
Costan	Pag. 118
Criocabin	Pag. 112-113-115
De Rigo	Pag. 115
Detroit	Pag. 115
Foris Index	Pag. 117/124-125
Frigor Box	da pag. 118 a 119
Frigo Stamp	Pag. 112
Friulinox	Pag. 119
Incold	Pag. 112-123
ICV	Pag. 120
JKS	Pag. 115
Mecter	Pag. 117
Misa	Pag. 113-115/120-121-122
Modular	Pag. 115
MTH	Pag. 122-123-124
Priolinox	Pag. 116
Refrigeration	Pag. 115
Surfrigo	Pag. 115/123
Tasselli	Pag. 115
GUARNIZIONI PER ABBATTITORE	Pag. 79
GUARNIZIONI SU MISURA	Pag. 87

INDICE ANALITICO

RICAMBI PER REFRIGERAZIONE PROFESSIONALE

(anche per produttori di ghiaccio Brema)

Attrezzatura varia <i>cacciaviti per valvole, chiavi a cricco, pettine per alette, pinza per capillari, pinza schiacciatubo, rubinetti perforatori, specchietti da ispezione</i>	Pag. 241
Bocchettoni, Raccorderia e Valvole di carica	Pag. 187
Capillare con o senza spillo	Pag. 187
Cercafughe	Pag. 229
Cerniere e Molle	Pag. 135
Compressori (Cubigel, Aspera, Secop, Danfoss) e accessori	Pag. 213
Condensatori di avviamento	Pag. 183
Cuscinetti	Pag. 135
Elettrovalvole	Pag. 199
Evaporatori	Pag. 217
FABBRICATORI DI GHIACCIO BREMA	Pag. 256
RICAMBI PER FABBRICATORI DI GHIACCIO BREMA	Pag. 249
Filtri (a saldare e disidratatori)	Pag. 187
Flangiatubi	Pag. 242
Griglie	Pag. 127
Guide e supporti	Pag. 132-133
Indicatori umidità	Pag. 187
Interruttori, Deviatori, Spie luminose	Pag. 171

Maniglie e chiusure	Pag. 135
Manometri e Tubi flessibili	Pag. 237
Motoventilatori e motori monofase (Pentavalenti, Tangenziali e Ventole)	Pag. 177
Multimetri	Pag. 233
Piegatubi	Pag. 243
Pressostati	Pag. 203
Registratori grafici, Data logger e confezioni dischi - pennini	Pag. 225
Resistenze anticondensa, di scarico e sbrinamento	Pag. 207
Scrocchi	Pag. 135
Serrature	Pag. 135
Sonde	Pag. 159
Tagliatubi	Pag. 242
Temporizzatori	Pag. 167
Tenda a strisce per celle	Pag. 245
Termoigrometri	Pag. 233
Termometri	Pag. 151
Termostati meccanici	Pag. 159
Termostati elettronici	Pag. 159
Valvole solenoidi	Pag. 199
Valvole termostatiche a bocchettone e Orifici	Pag. 195
Vaschette	Pag. 221
Ventole	Pag. 177

ANALYTICAL INDEX / COMPATIBLE DOOR GASKETS

DOOR GASKETS (SEALS) INDEX PER PROFILE (with external dimensions and manufacturers)	Pag. 17
MAGNETIC DOOR GASKETS (SEALS), ALREADY SEALED, FOR REFRIGERATED CABINETS AND COUNTERS	Pag. 37
Afinox	Pag. 62-63/80
Alaska	Pag. 47
Alcold	Pag. 75
Alpeninox	Pag. 40/43-44
Amitek	Pag. 77
Angelo Po	da pag. 44 a 47/80
Aspes	Pag. 73
Baron	Pag. 50
Castelmac	Pag. 62/65
C&D	Pag. 38-39
Cold Line	Pag. 69-70
Cof-Alcold	Pag. 75
Cool Head	Pag. 77
Coreco	Pag. 72-73
Desmon	Pag. 59-60/67
Dexion	Pag. 50-51-52
DSL	Pag. 76
Electrolux	da pag. 40 a 44/83-84
Emmepi grandi cucine	Pag. 62/82
Enofrigo	Pag. 60
Everlasting	Pag. 56-57/115
Fagor	Pag. 72-73
Fiocchetti	Pag. 38
Foinox	Pag. 81
Forcar	Pag. 77
Foster (solo barra)	Pag. 113
Framec	Pag. 67
Franke	Pag. 49/81/98
FreeCee	Pag. 59-60
Frigorex (Coca-Cola)	Pag. 76
Frenox	Pag. 102
Frigovell	Pag. 61/68/84
Friulinox	Pag. 48-49-50/81
Gastrodomus	Pag. 94
Gelart	Pag. 39/60
Gemm	Pag. 61
Hiber	Pag. 55
Horeca	Pag. 65
Iarp	Pag. 64-65
Iberna	Pag. 39
Icematic	Pag. 39/81
Ifi	Pag. 62
Ilsa	Pag. 57-58-59/82
Infrico	Pag. 70-71-72
Innotech	Pag. 38-39
Inomak	Pag. 74-75
IRF	Pag. 38-39
Irinox	Pag. 82
Isa	Pag. 60-61
Klimaitalia	Pag. 77

Ktm	Pag. 48
Lainox	Pag. 82-83
LTH	Pag. 68
Mach	Pag. 61
Mareno	Pag. 48/82-83
MBM	Pag. 40-41/43/47/50-51
Mercatus	Pag. 73-74
Modular	Pag. 69
Mondial Elite	Pag. 39/65-66-67
Nortech	Pag. 84
Olis	Pag. 52-53-54-55
Oscartielle	Pag. 62
Pastorfigor	Pag. 47
Polaris	Pag. 52-53-54-55/83
Rivadossi	Pag. 62
Ronda + Modulo Inox	Pag. 76
Sagi	da pag. 44 a 47/80
Scotsman/Simag	Pag. 39
Silko	Pag. 48/67/81
Studio 54	Pag. 67
Surfrigo	Pag. 40
Tecnodom	Pag. 69
Tecnomac	Pag. 81/119
Unifrigor	Pag. 68
Whirlpool	da pag. 40 a 44/67
Williams	Pag. 114
Zanussi	da pag. 40 a 44/83-84

STRIP (LONGUEUR) FOR REFRIGERATED CABINETS AND COUNTERS (MT . 2 - 2,20 - 2,5) FOSTER, WILLIAMS, MERCATUS... ETC Pag. 111

GASKETS (SEALS) PER METER (IN ROLL) FOR COLD ROOM DOOR Pag. 111

Arneg	Pag. 112
Boston	Pag. 115
Box Cold	Pag. 112/122/124
Cold Mark	Pag. 115
Consuma	Pag. 118
Costan	Pag. 118
Criocabin	Pag. 112-113-115
De Rigo	Pag. 115
Detroit	Pag. 115
Foris Index	Pag. 117/124-125
Frigor Box	da pag. 118 a 119
Friigo Stamp	Pag. 112
Friulinox	Pag. 119
Incold	Pag. 112-123
ICV	Pag. 120
JKS	Pag. 115
Mecter	Pag. 117
Misa	Pag. 113-115/120-121-122
Modular	Pag. 115
MTH	Pag. 122-123-124
Priolinox	Pag. 116
Refrigeration	Pag. 115
Surfrigo	Pag. 115/123
Tasselli	Pag. 115

BLAST CHILLER GASKET (SEALS) Pag. 79

CUSTOMIZED GASKETS (SEALS) Pag. 87

ANALYTICAL INDEX

SPARE PARTS

(also for Brema ice makers)

Bearings	Pag. 135
BREMA ICE MAKERS	Pag. 256
SPARE PARTS FOR BREMA ICE MAKERS	Pag. 249
Capacitors (Start Capacitors)	Pag. 183
Capillary with and without pressure pin	Pag. 187
Compressors (Cubigel, Aspera, Secop, Danfoss) and accessories	Pag. 213
Digital thermostats and Probes	Pag. 159
Door catches	Pag. 135
Electromagnetic valves	Pag. 199
Evaporators	Pag. 217
Fan motors and single-phase motors (pentavalents, tangentials and fans)	Pag. 177
Fans	Pag. 177
Filters	Pag. 187
Graphic Recorders, Data Loggers, paper discs and spare pen	Pag. 225
Handles	Pag. 135
Heaters (anticondensation, defrosting, discharge)	Pag. 207
Hinges and Springs	Pag. 135
Humidity Indicators	Pag. 187
Leak detectors	Pag. 229

Locks	Pag. 135
Miscellaneous equipment <i>capillary cutter Pliers, fin Combs, inspection Mirrors, perforator Valves, ratchet Wrenches, Screwdrivers for needle valves, tube pinch-off Pliers</i>	Pag. 241
Multimeters	Pag. 233
Pipe unions, Joints and Filler valves, capillary	Pag. 187
Pressure Gauges and flexible Tubes	Pag. 237
Pressure Switches	Pag. 203
Probes	Pag. 159
Shelves	Pag. 127
Slides and shelves Supports	Pag. 132-133
Solenoid Valves	Pag. 199
Strip curtain (PVC) for cold room	Pag. 245
Switches, toggle Switches and Indicator lights	Pag. 171
Thermohygrometers	Pag. 233
Thermometers	Pag. 151
Thermostatic Valves and Nozzles	Pag. 195
Thermostats (mechanic and electronic)	Pag. 159
Tube benders	Pag. 242
Tube cutters and Tube flaring tools	Pag. 242
Timers	Pag. 167
Trays	Pag. 201



Profili Magnetici

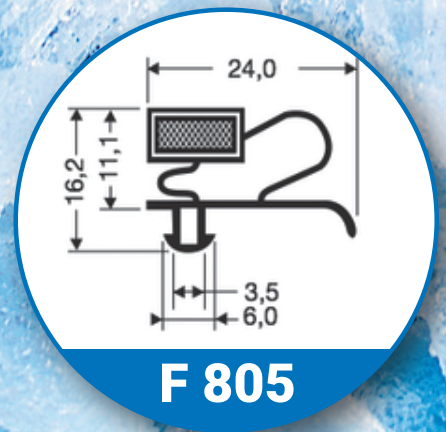
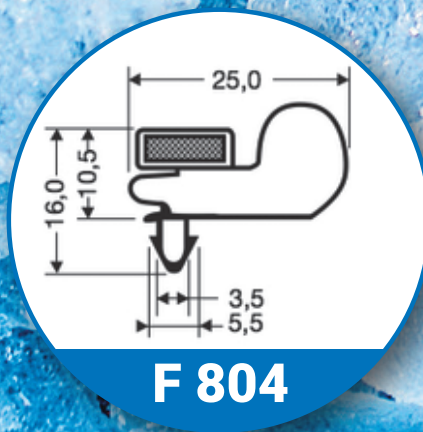
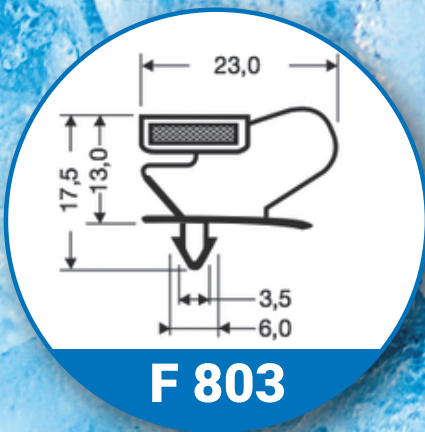
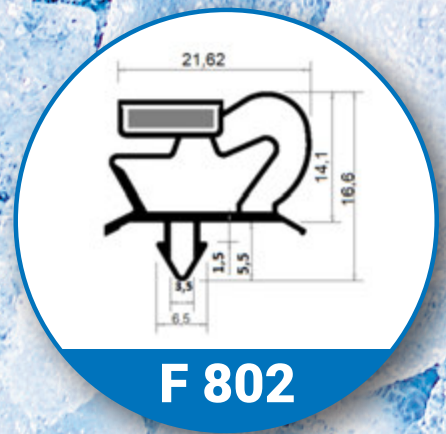
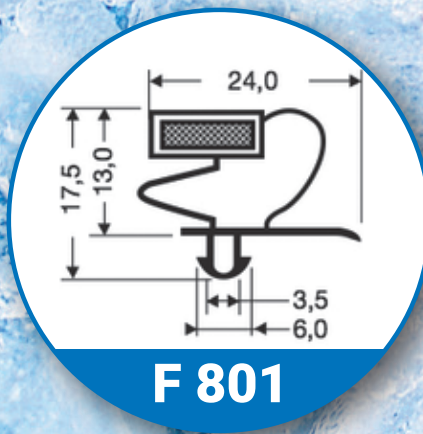
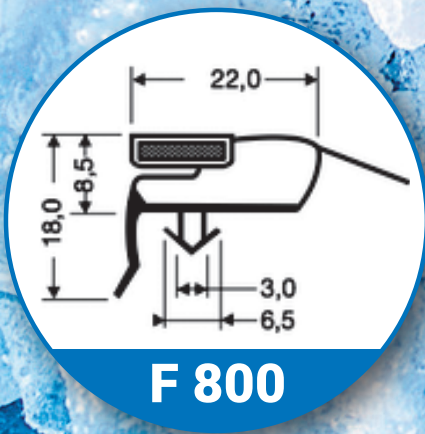

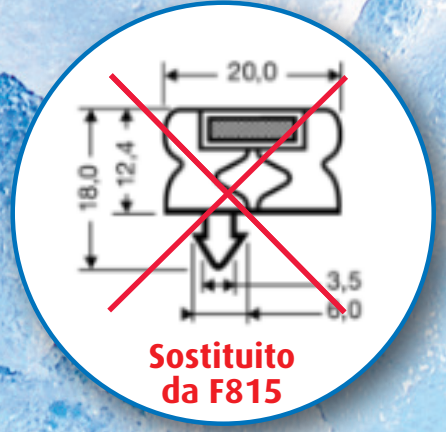
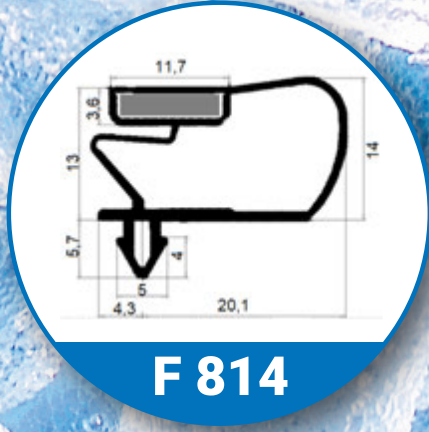
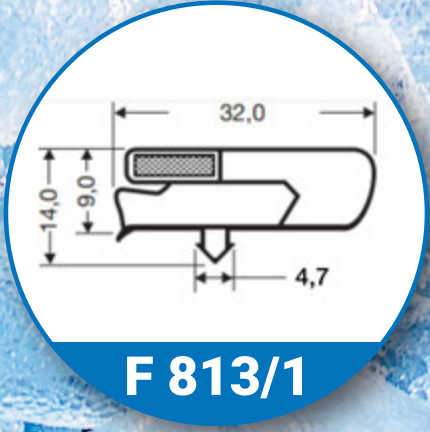
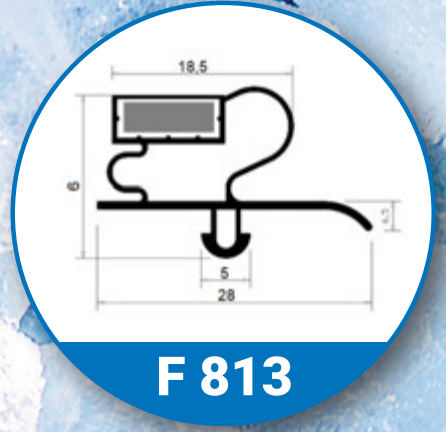
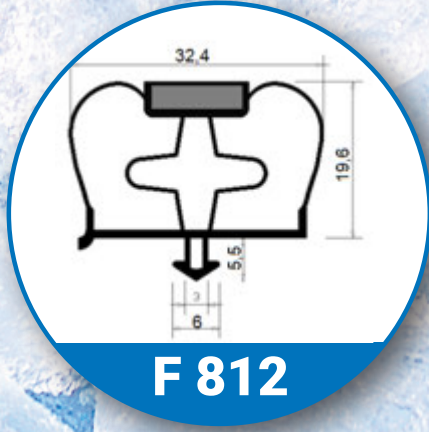
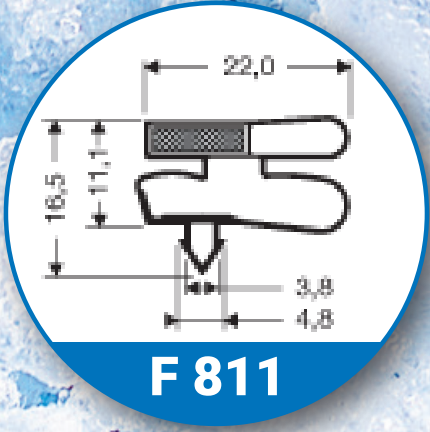
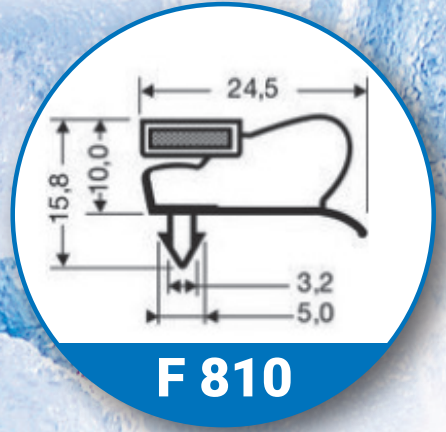
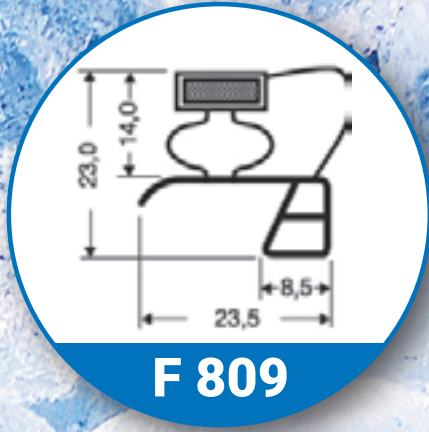
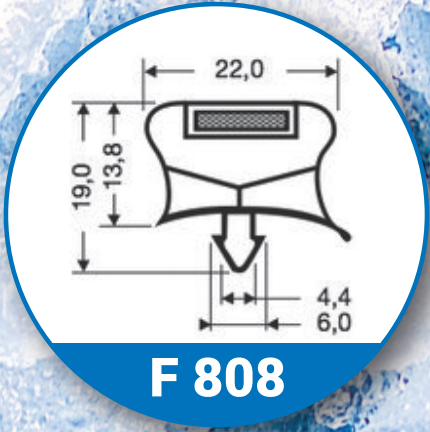
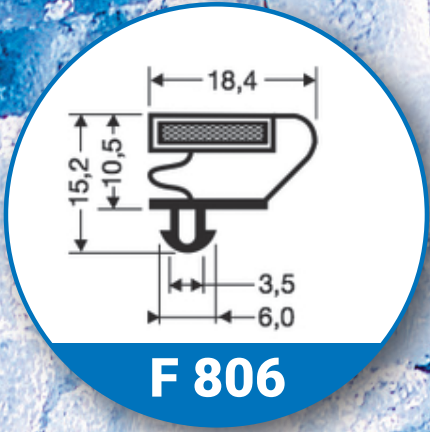

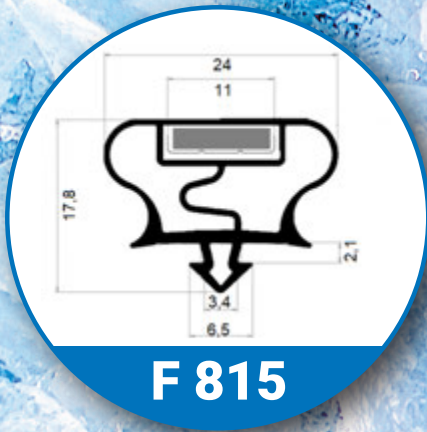

F 815

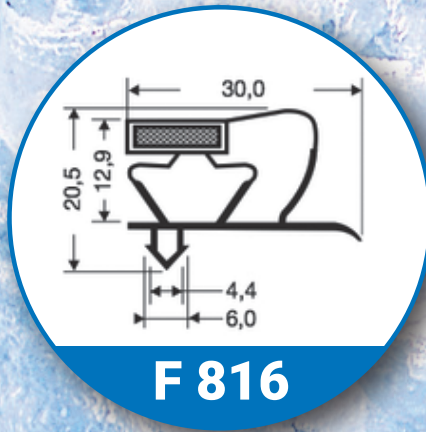

F 816

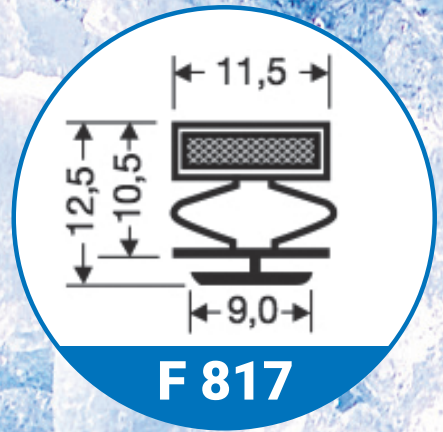

F 817

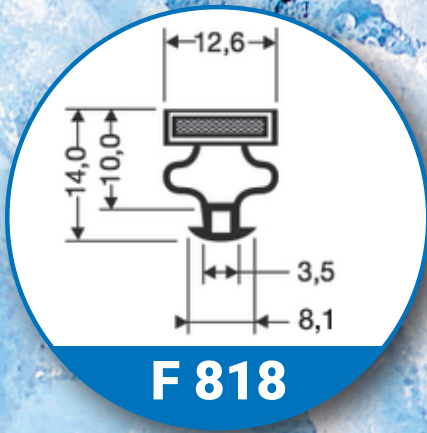

F 818

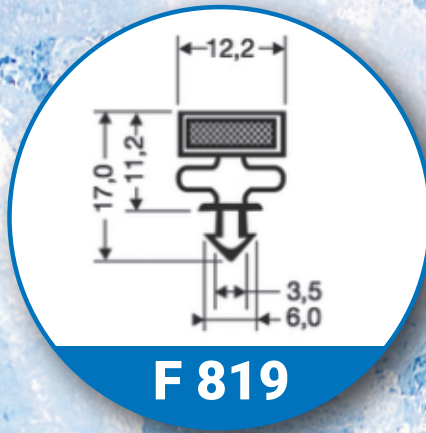

F 819

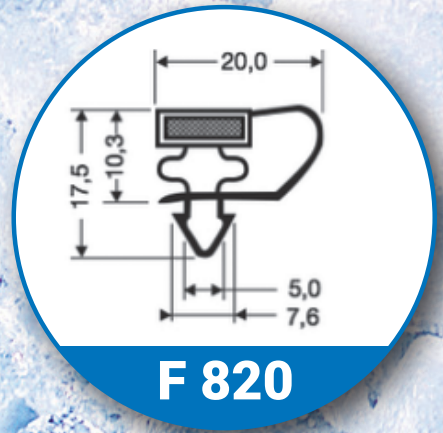

F 820

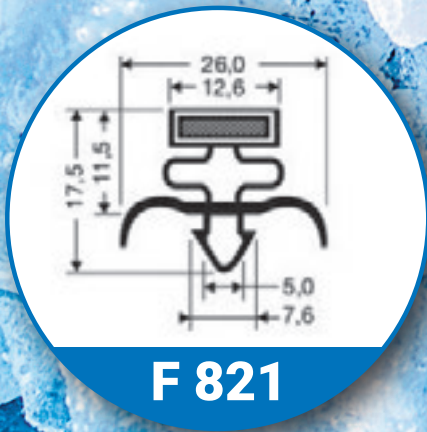

F 821

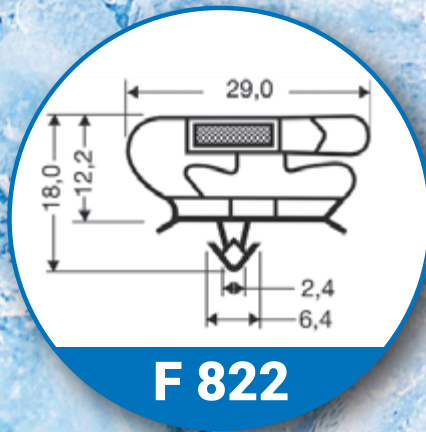

F 822

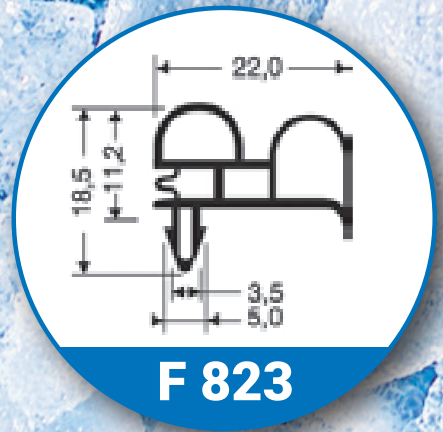

F 823

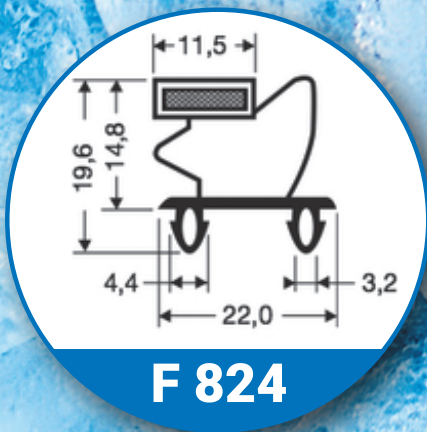

F 824

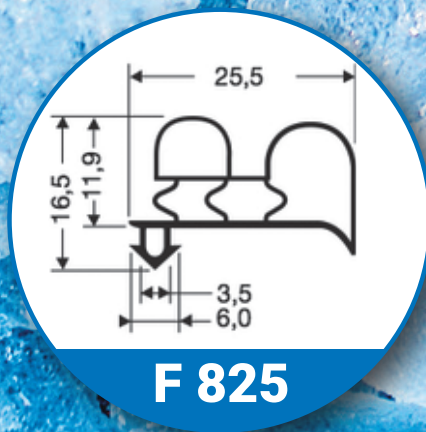

F 825



F 826

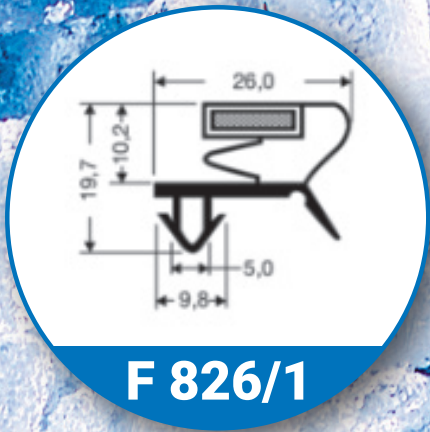

F 826/1

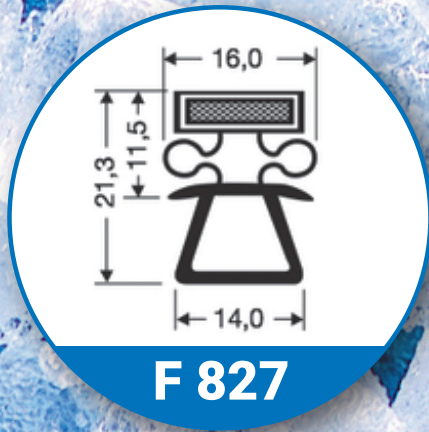

F 827

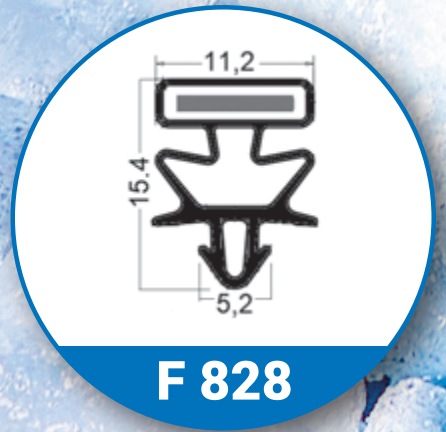

F 828

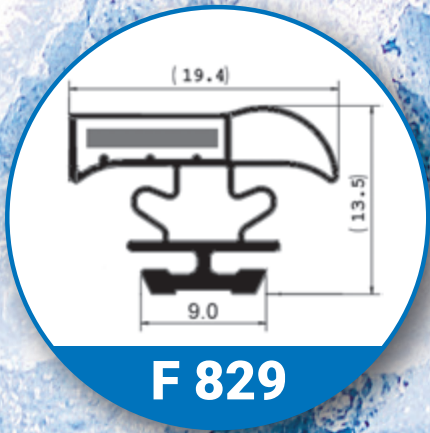

F 829

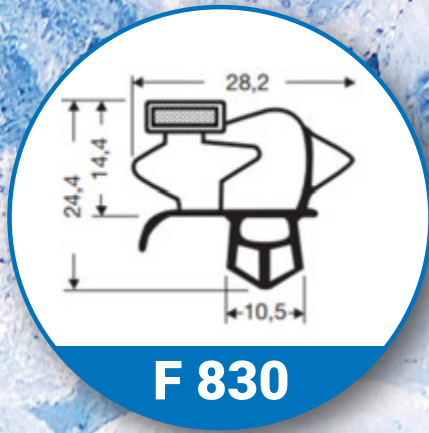

F 830



F 831

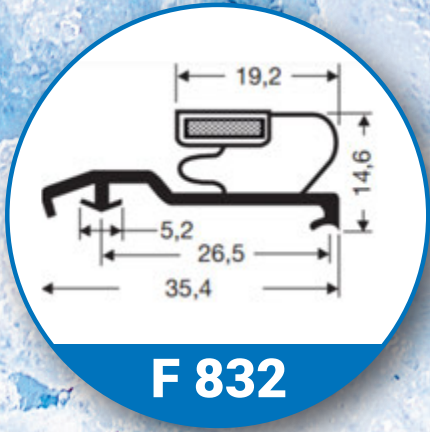

F 832

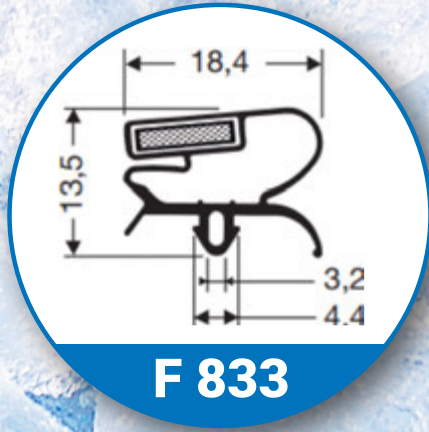

F 833

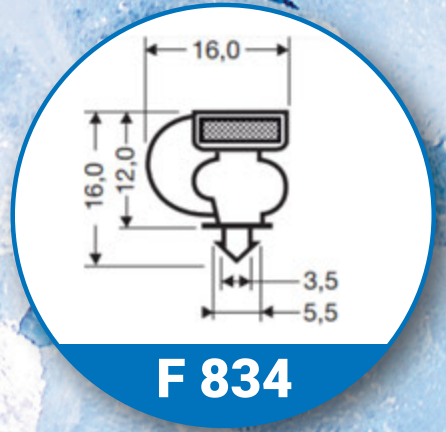

F 834

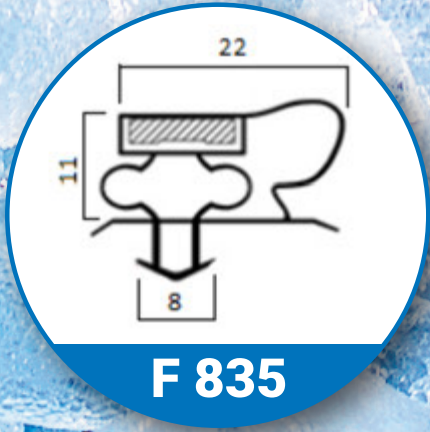

F 835

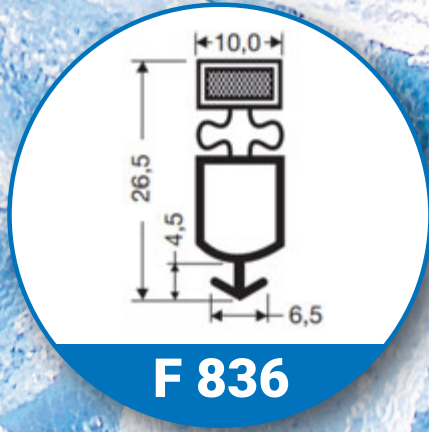

F 836

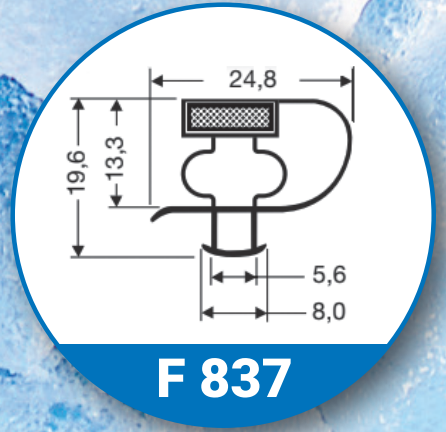

F 837

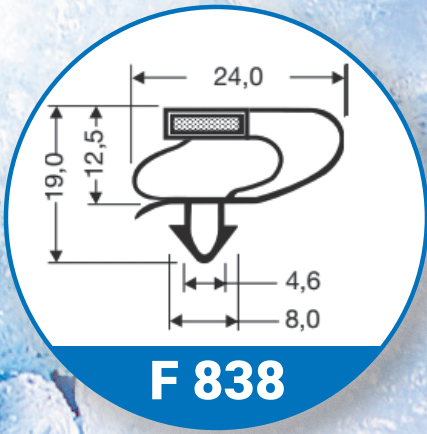

F 838

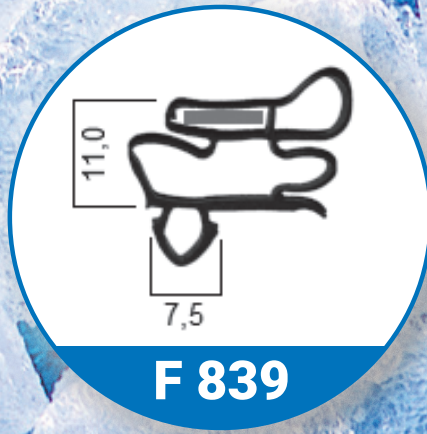

F 839

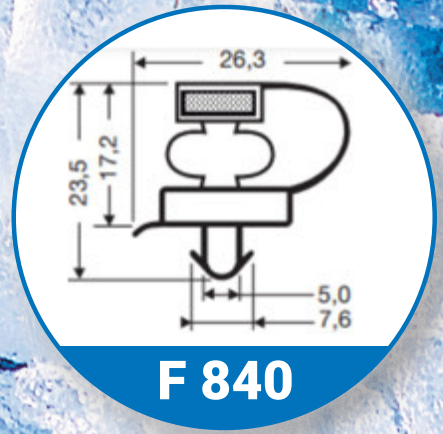

F 840

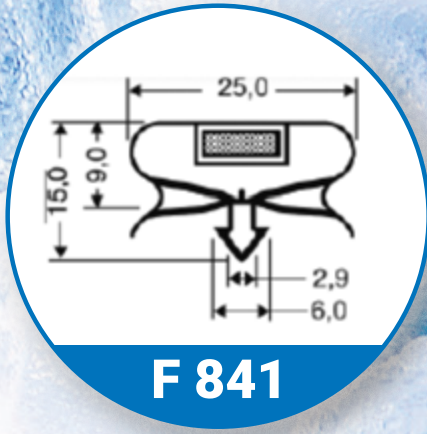

F 841

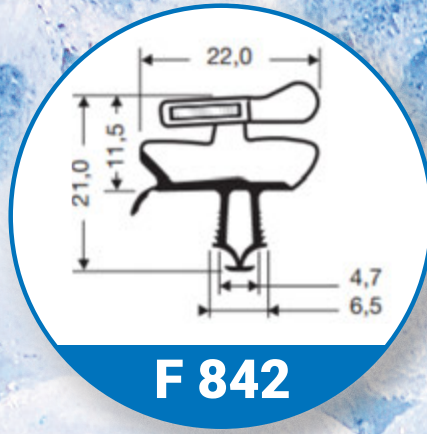

F 842

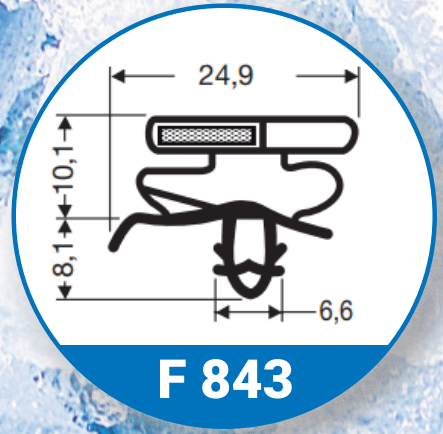

F 843

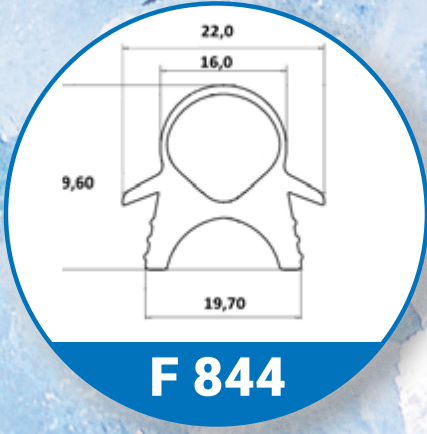

F 844

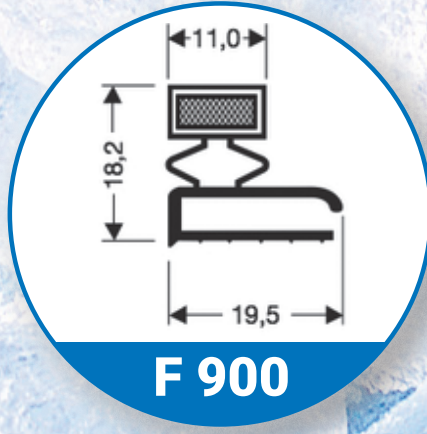

F 900

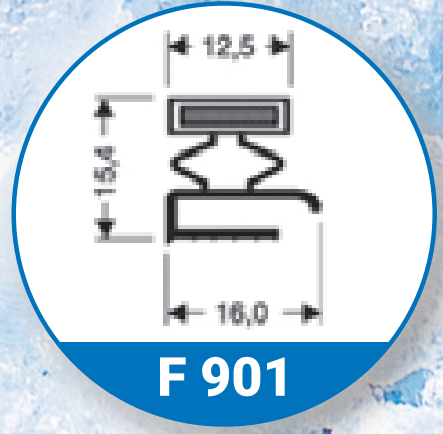

F 901



F 902

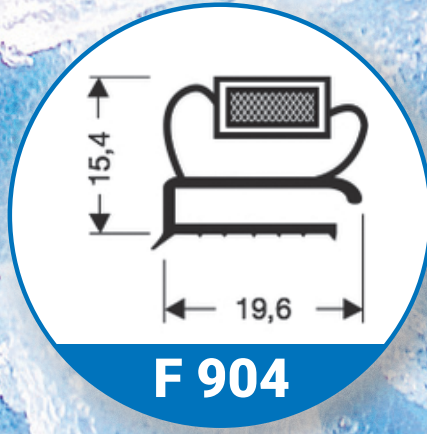

F 904

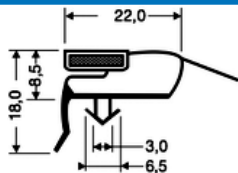

PROFILO / PROFILE F800

intercambiabile con
interchangeable with

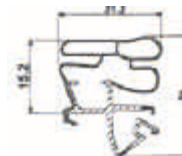

CODICE / CODE	DIM. ESTERNE / EXT. DIMENSIONS mm	COSTRUTTORE / MANUFACTURER	PAG. / PAGE
86578	397 x 285	ZANUSSI	43
86576	441x280	ZANUSSI	a richiesta
86563	580 x 407	ZANUSSI	43
86575	590 x 397	ZANUSSI	43
86473	668 x 385	abbattitore / blast chiller LAINOX - MARENO	83
86600	685 x 590	ZANUSSI	43
86588	723 x 658	ILSA	57
86590	724 x 699	ILSA	58
86966	750 x 690	DEXION	50
86917	760 x 665	ZANUSSI - ALPENINOX	43
86744	1455 x 566	MONDIAL ELITE	65
86657	1500 x 660	ILSA	58
86593	1500 x 700	ILSA	58
86845	1515 x 685	ZANUSSI	43
86449	1530 x 635	MONDIAL ELITE	65
86599	1531 x 682	ZANUSSI	43
86741	1535 x 641	MONDIAL ELITE - EMMEPI	62-65
86591	1538 x 698	ILSA	57
86589	1539 x 659	ILSA	57
86965	1550 x 690	DEXION - MBM	50
86933	1570 x 665	ZANUSSI - ALPENINOX - MBM	43
86180	1637 x 705	MONDIAL ELITE	65
86450	1640 x 520	MONDIAL ELITE	65
86505	1695 x 600	ZANUSSI	43
86504	1699 x 618	ZANUSSI	43
86507	1700 x 612	ZANUSSI	43
86745	1705 x 566	MONDIAL ELITE - EMMEPI	62-65
86746	1705 x 741	MONDIAL ELITE	65
DISPONIBILE ANCHE SU MISURA / ON DEMAND			88

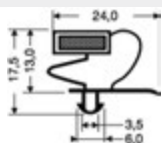

PROFILO / PROFILE F801

compatibile con
compatible with **F802**

CODICE / CODE	DIM. ESTERNE / EXT. DIMENSIONS mm	COSTRUTTORE / MANUFACTURER	PAG. / PAGE
86944	385 x 260	ANGELO PO - SAGI	45
86946	580 x 385	ANGELO PO - SAGI	45
86918	625 x 390	FIOCCHETTI - C&D	38
86707	845 x 659	ICV	120
86625	1525 x 670	ANGELO PO - SAGI	46
86725	1613 x 647	ISA	61
86701	1675 x 1349	ICV	120
86702	1679 x 799	ICV	120
86703	1775 x 749	ICV	120
86704	1845 x 749	ICV	120
86705	1875 x 999	ICV	120
86706	1945 x 999	ICV	120
DISPONIBILE ANCHE SU MISURA / ON DEMAND			88

Tutte le dimensioni delle guarnizioni sono misurate all'esterno e da considerarsi indicative (tolleranza di +/- 5 mm per lato)
All gaskets sizes are external; i. e. the dimensions must be thought to be approximate (tolerance +/- 5 mm for each side)



PROFILO / PROFILE F802

CODICE / CODE	DIM. ESTERNE / EXT. DIMENSIONS mm	COSTRUTTORE / MANUFACTURER	PAG./PAGE
86M02	303 x 480	MERCATUS	73
86920	325 x 170	ZANUSSI	42
86541	382 x 316	abbattitore / <i>blast chiller</i> ICEMATIC - TECNOMAC	81
86923	385 x 155	ZANUSSI	42
86485	385 x 170	ZANUSSI	42
86930	385 x 215	ZANUSSI	41
86921	385 x 275	ZANUSSI	42
86932	385 x 335	ZANUSSI	41
86974	390 x 200	FRIULINOX	49
86975	390 x 305	FRIULINOX	49
86389	398 x 165	POLARIS	55
86T15	398 x 188	TECNODOM	69
86388	398 x 269	POLARIS	55
86T14	398 x 298	TECNODOM	69
86924	398 x 385	ZANUSSI	41
86803	402 x 295	ILSA	58
86805	403 x 186	ILSA	59
86800	403 x 230	ILSA	59
86804	405 x 402	ILSA	58
86M06	405 x 303	MERCATUS	74
86M05	405 x 633	MERCATUS	74
86544	410 x 155	POLARIS	55
86836	410 x 190	FRIULINOX - POLARIS	49-55
86795	410 x 280	POLARIS	55
86835	410 x 300	FRIULINOX	49
86916	415 x 199	POLARIS	54
86915	415 x 310	POLARIS	54
86959	418 x 415	POLARIS	54
86243	425 x 210	IFI	62
86248	425 X 330	IFI	a richiesta <i>on demand</i>
86483	441 x 366	ZANUSSI	42
86538	445 x 195	MODULAR	69
86539	445 x 305	MODULAR	69
86844	473 x 415	POLARIS	54
86M04	481 x 377	MERCATUS	74
86843	500 x 310	POLARIS	54
86M07	500 x 415	MERCATUS	74
86783	507 x 367	abbattitore / <i>blast chiller</i> IRINOX	82
86546	510 x 380	POLARIS	55
86652	510 x 410	ILSA	59
86400	510 x 435	ZANUSSI	42
86842	530 x 415	POLARIS	54
86545	555 x 420	POLARIS	55

Tutte le dimensioni delle guarnizioni sono misurate all'esterno e da considerarsi indicative (tolleranza di +/- 5 mm per lato)
All gaskets sizes are external; i. e. the dimensions must be thought to be approximate (tolerance +/- 5 mm for each side)

CODICE / CODE	DIM. ESTERNE / EXT. DIMENSIONS mm	COSTRUTTORE / MANUFACTURER	PAG./PAGE
86922	580 x 385	ZANUSSI	41
86796	580 x 410	POLARIS	54
86170	584 x 398	POLARIS	54
86484	595 x 465	ZANUSSI	42
86568	598 x 480	abbattitore / blast chiller FRIULINOX - SILKO	81
86931	600 x 385	ZANUSSI	41
86053	605 x 370	NORTECH	84
86905	612 x 427	C&D - IRF	39
86906	612 x 502	C&D - IRF	38
86977	620 x 305	POLARIS	53
86245	620 x 370	EMMEPI	a richiesta on demand
86401	620 X 415	SILKO	67
86801	628 x 402	ILSA	58
86802	628 x 478	ILSA	58
86973	630 x 390	FRIULINOX	49
86834	630 x 410	FRIULINOX	49
86537	630 x 445	MODULAR	69
86464	630 x 465	ELECTROLUX - ILSA	42-58
86M05	633 x 405	MERCATUS	74
86869	633 x 420	EMMEPI	62
86M01	633 x 480	MERCATUS	73
86868	633 x 510	EMMEPI	62
86833	635 x 590	FRIULINOX	49
86978	635 x 620	POLARIS	53
86981	640 x 415	POLARIS	54
86832	640 x 430	FRIULINOX	49
86982	640 x 460	POLARIS	53
86752	640 x 480	COF	75
86983	640 x 501	POLARIS	54
86T13	648 x 398	TECNODOM	69
86T12	648 x 468	TECNODOM	69
86838	650 x 490	POLARIS - GEMM	53-61
86776	667 x 420	abbattitore / blast chiller IRINOX	82
86648	675 x 405	abbattitore / blast chiller POLARIS	83
86784	678 x 416	abbattitore / blast chiller IRINOX	82
86244	680 x 425	IFI	62
86558	685 x 425	abbattitore / blast chiller FOINOX	81
86627	690 x 444	abbattitore / blast chiller ANGELO PO	80
86985	695 x 220	POLARIS	52
86986	695 x 505	POLARIS	52
86637	700 x 405	abbattitore / blast chiller LAINOX - MARENO	82
86052	710 x 405	abbattitore / blast chiller NORTECH - FRIGOVELL	84
86655	715 x 535	abbattitore / blast chiller POLARIS	83
86559	720 x 570	abbattitore / blast chiller FOINOX	81
86584	724 x 430	abbattitore / blast chiller ILSA - EMMEPI	82

Tutte le dimensioni delle guarnizioni sono misurate all'esterno e da considerarsi indicative (tolleranza di +/- 5 mm per lato)
All gaskets sizes are external; i. e. the dimensions must be thought to be approximate (tolerance +/- 5 mm for each side)

CODICE / CODE	DIM. ESTERNE / EXT. DIMENSIONS mm	COSTRUTTORE / MANUFACTURER	PAG./PAGE
86542	728 x 408	abbattitore / <i>blast chiller</i> ICEMATIC - TECNOMAC	81
86071	730 x 710	ZANUSSI	41
86929	735 x 660	ZANUSSI - IFI - MBM	41-62
86751	735 x 680	COF	75
86587	740 x 627	abbattitore / <i>blast chiller</i> ILSA	82
86862	745 x 660	ILSA	58
86673	750 x 655	MODULAR	69
86547	750 x 610	POLARIS	53
86972	750 x 690	FRIULINOX	49
86T11	753 x 648	TECNODOM	69
86773	762 x 523	POLARIS	53
86826	769 x 670	GELART	60
86934	770 x 670	FRIULINOX	48
86987	775 x 695	POLARIS	52
86904	780 x 680	C&D-IRF	38
86941	780 x 685	A.PO	44
86M03	783 x 481	MERCATUS	73
86979	784 x 676	POLARIS	53
86828	790 x 770	GELART	60
86649	795 x 715	abbattitore / <i>blast chiller</i> POLARIS	83
86622	835 x 690	abbattitore / <i>blast chiller</i> ANGELO PO	80
86785	837 x 712	abbattitore / <i>blast chiller</i> IRINOX	82
86560	850 x 725	abbattitore / <i>blast chiller</i> FOINOX	81
86766	923 x 749	abbattitore / <i>blast chiller</i> IRINOX	82
86586	944 x 736	abbattitore / <i>blast chiller</i> ILSA	82
86988	1050 x 695	POLARIS	52
86543	1058 x 730	abbattitore / <i>blast chiller</i> ICEMATIC - TECNOMAC	81
86764	1068 x 712	abbattitore / <i>blast chiller</i> IRINOX	82
86639	1120 x 700	abbattitore / <i>blast chiller</i> LAINOX / MARENO	83
86585	1169 x 736	abbattitore / <i>blast chiller</i> ILSA	82
86831	1190 x 550	FRIULINOX	49
86984	1470 x 570	POLARIS	53
86903	1482 x 582	C&D-IRF	38
86902	1482 x 632	C&D-IRF	38
86333	1500 x 630	POLARIS	54
86077	1500 x 710	ZANUSSI	41
86607	1520 x 715	abbattitore / <i>blast chiller</i> ZANUSSI	83
86971	1525 x 690	FRIULINOX	48
86928	1530 x 660	ZANUSSI - IFI - MBM	41-62
86753	1540 x 680	COF	75
86458	1541 x 627	MODULAR	69
86074	1544 x 652	ZANUSSI	41
86465	1545 x 635	ZANUSSI	42
86T10	1555 x 645	TECNODOM	69
86780	1555 x 651	MODULAR	69
86861	1555 x 660	ILSA	58
86262	1560 x 660	STUDIO 54 - WHIRPOL	67

Tutte le dimensioni delle guarnizioni sono misurate all'esterno e da considerarsi indicative (tolleranza di +/- 5 mm per lato)
All gaskets sizes are external; i. e. the dimensions must be thought to be approximate (tolerance +/- 5 mm for each side)

CODICE / CODE	DIM. ESTERNE / EXT. DIMENSIONS mm	COSTRUTTORE / MANUFACTURER	PAG. / PAGE
86549	1564 x 618	POLARIS	53
86729	1565 x 680	SURFRIGO	40
86825	1568 x 670	GELART	60
86827	1568 x 790	GELART	60
86935	1570 x 670	ZANUSSI - FRIULINOX	41-48
86728	1575 x 615	POLARIS	53
86901	1582 x 682	C&D - IRF	38
86980	1594 x 676	POLARIS	52
86626	1598 x 605	ANGELO PO - MBM	47
86940	1600 x 685	ANGELO PO - EMMEPI	44-62
86989	1600 x 695	POLARIS	52
86548	1622 x 660	POLARIS	53
86482	1705 x 663	ZANUSSI	42
86481	1805 x 740	ZANUSSI	42
86748	1838 x 638	CONSUMA	118
86749	1838 x 733	CONSUMA	118
86957	1865 x 745	POLARIS	54
86850	1910 x 760	FRIGOR BOX	119
86874	2000 mm		112
	DISPONIBILE ANCHE SU MISURA / ON DEMAND		88

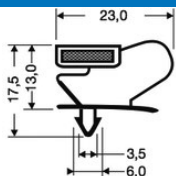

PROFILO / PROFILE F803

compatibile con
compatible with **F802**

CODICE / CODE	DIM. ESTERNE / EXT. DIMENSIONS mm	COSTRUTTORE / MANUFACTURER	PAG. / PAGE
86623	385 x 260	ANGELO PO - SAGI	46
86006	387 x 151	ANGELO PO - SAGI	46
86007	387 x 367	ANGELO PO - SAGI	46
86452	582 x 384	ANGELO PO - SAGI	46
86247	590 x 385	ANGELO PO - SAGI	46
86004	614 x 463	ANGELO PO - SAGI	46
86595	665 x 420	abbattitore / blast chiller ANGELO PO - SAGI	80
86005	715 x 668	ANGELO PO - SAGI	46
86008	771 x 668	ANGELO PO - SAGI	46
86594	847 x 718	abbattitore / blast chiller ANGELO PO - SAGI	80
86596	1017 x 958	abbattitore / blast chiller ANGELO PO - SAGI	80
86624	1508 x 668	ANGELO PO - SAGI	46
86577	1595 x 605	ANGELO PO - SAGI	46
86700	1618 x 668	ANGELO PO - SAGI	46
86774	2000 mm		112
	DISPONIBILE ANCHE SU MISURA / ON DEMAND		89

Tutte le dimensioni delle guarnizioni sono misurate all'esterno e da considerarsi indicative (tolleranza di +/- 5 mm per lato)
All gaskets sizes are external; i. e. the dimensions must be thought to be approximate (tolerance +/- 5 mm for each side)

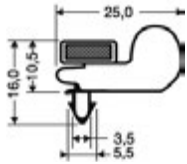

PROFILO / PROFILE F804

CODICE / CODE	DIM. ESTERNE / EXT. DIMENSIONS mm	COSTRUTTORE / MANUFACTURER	PAG. / PAGE
86028	420 x 180	FREE CEE - DESMON	59
86058	425 x 282	FREE CEE - DESMON	60
86029	425 x 295	FREE CEE - DESMON	59
86554	560 x 425	FREE CEE - DESMON	59
86059	600 x 420	FREE CEE - DESMON	59
86556	625 x 425	FREE CEE - DESMON	59
86056	625 x 525	FREE CEE - DESMON MONDIAL ELITE	60-67
86555	635 x 425	FREE CEE / DESMON	59
86U05	708 x 614	UNIFRIGOR	68
86882	750 x 655	FREE CEE - DESMON	59
86253	760 x 665	MONDIAL ELITE - DESMON	67
86963	770 x 665	DESMON - IBERNA - GELART	39
86U04	778 x 392	UNIFRIGOR	68
86U03	778 x 449	UNIFRIGOR	68
86U02	778 x 542	UNIFRIGOR	68
86913	1336 x 666	IBERNA - MONDIAL	39
86964	1365 x 665	IBERNA	39
86654	1422 x 588	FRAMEC - MONDIAL ELITE	67
86653	1422 x 661	FRAMEC - MONDIAL ELITE	67
87019	1430 X 695	FRIGOREX	76
86881	1550 x 655	FREE CEE - DESMON	59
86970	1565 x 664	IBERNA - GELART	39
86742	1566 x 668	MONDIAL ELITE	66
86557	1590 x 670	FREE CEE - DESMON	59
86U01	1645 x 674	UNIFRIGOR	68
86765	1665 x 590	FRAMEC - MONDIAL ELITE	67
86767	2000 mm		113
	DISPONIBILE ANCHE SU MISURA / ON DEMAND		89

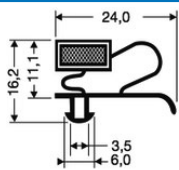

PROFILO / PROFILE F805

CODICE / CODE	DIM. ESTERNE / EXT. DIMENSIONS mm	COSTRUTTORE / MANUFACTURER	PAG. / PAGE
86911	665 x 510	FIOCCHETTI - C&D - IBERNA	38-39
86095	755 x 655	ANGELO PO - SAGI	45
86908	760 x 663	FIOCCHETTI - C&D - IBERNA	38-39
86909	1465 x 620	FIOCCHETTI - C&D - IBERNA	38-60
86910	1485 x 590	FIOCCHETTI - C&D	38
86089	1555 x 655	ANGELO PO - SAGI	45
86907	1570 x 663	FIOCCHETTI - C&D - IBERNA	38-39
86876	2000 mm		112
	DISPONIBILE ANCHE SU MISURA / ON DEMAND		89

Tutte le dimensioni delle guarnizioni sono misurate all'esterno e da considerarsi indicative (tolleranza di +/- 5 mm per lato)
 All gaskets sizes are external; i. e. the dimensions must be thought to be approximate (tolerance +/- 5 mm for each side)

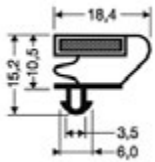

PROFILO / PROFILE F806

intercambiabile con
interchangeable with
F806/1

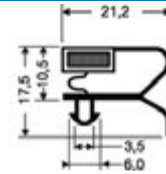

CODICE / CODE	DIM. ESTERNE / EXT. DIMENSIONS mm	COSTRUTTORE / MANUFACTURER	PAG. / PAGE
86615	423 x 359	EVERLASTING	a richiesta on demand
86228	425 x 182	STUDIO 54	67
86227	425 x 295	STUDIO 54	67
86814	461 x 181	AFINOX	63
86815	461 x 279	AFINOX	63
86816	514 x 456	AFINOX	63
86813	592 x 462	AFINOX	63
86812	592 x 537	AFINOX	63
87041	605 x 420	EVERLASTING	57
86709	614 x 434	ISA	61
87028	620 x 405	EVERLASTING	59
86226	620 x 425	STUDIO 54	67
86225	620 x 485	STUDIO 54	67
86864	670 x 490	ALASKA	47
86551	716 x 378	abbattitore / blast chiller AFINOX	80
86550	716 x 442	abbattitore / blast chiller AFINOX	80
86224	741 x 669	AFINOX - STUDIO 54	63-67
86884	756 x 685	ISA	61
86811	757 x 666	AFINOX	63
86808	767 x 656	AFINOX	62
86552	862 x 716	abbattitore / blast chiller AFINOX	80
86553	1172 x 716	abbattitore / blast chiller AFINOX	80
86885	1320 x 632	ISA	61
86937	1551 x 651	EVERLASTING	56
86223	1552 x 669	STUDIO 54	67
86061	1555 x 660	AFINOX	62
86883	1560 x 685	ISA	61
86810	1563 x 666	AFINOX	62
86807	1585 x 656	AFINOX - OSCARTIELLE	62
86809	1588 x 629	AFINOX	62
86958	1602 x 684	POLARIS	55
86873	2000 mm		112
	DISPONIBILE ANCHE SU MISURA / ON DEMAND		90

Tutte le dimensioni delle guarnizioni sono misurate all'esterno e da considerarsi indicative (tolleranza di +/- 5 mm per lato)
All gaskets sizes are external; i. e. the dimensions must be thought to be approximate (tolerance +/- 5 mm for each side)

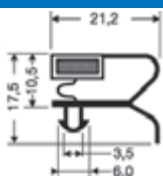

PROFILO / PROFILE F806/1

intercambiabile con
interchangeable with
F806

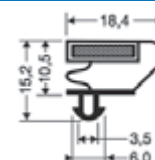

CODICE / CODE	DIM. ESTERNE / EXT. DIMENSIONS mm	COSTRUTTORE / MANUFACTURER	PAG. / PAGE
86865	398 x 306	EVERLASTING	56
86738	423 x 186	EVERLASTING	56
86737	423 x 295	EVERLASTING	56
86614	433 x 322	EVERLASTING	56
86736	620 x 423	EVERLASTING	56
86739	620 x 498	EVERLASTING	56
86839	635 x 398	EVERLASTING	56
86936	741 x 651	EVERLASTING	56
86938	770 x 610	EVERLASTING	56
86914	1475 x 690	ZANUSSI	43
86781	1515 x 780	ENOFRIGO	60
86846	1530 x 665	ZANUSSI	43
86937	1551 x 651	EVERLASTING	56
86939	1570 x 610	EVERLASTING	56
DISPONIBILE ANCHE SU MISURA / ON DEMAND			90

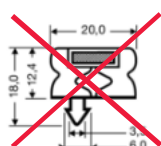

PROFILO / PROFILE F807

sostituito da
replaced by **F815**

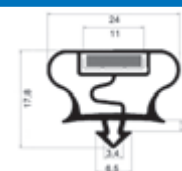

CODICE / CODE	DIM. ESTERNE / EXT. DIMENSIONS mm	COSTRUTTORE / MANUFACTURER	PAG. / PAGE
86757	865 x 675	MISA	120
86758	1780 x 675	MISA	120
86756	2000 x 675 x 2000	MISA	121
86829	2000 x 763 x 2000	MISA	121
86750	2000 x 870 x 2000	MISA	121
86830	2000 x 1013 x 2000	MISA	121

Tutte le dimensioni delle guarnizioni sono misurate all'esterno e da considerarsi indicative (tolleranza di +/- 5 mm per lato)
All gaskets sizes are external; i. e. the dimensions must be thought to be approximate (tolerance +/- 5 mm for each side)

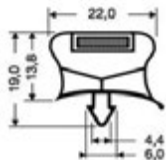

PROFILO / PROFILE F808

intercambiabile con
interchangeable with

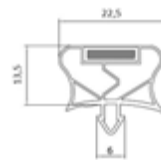

CODICE / CODE	DIM. ESTERNE / EXT. DIMENSIONS mm	COSTRUTTORE / MANUFACTURER	PAG. / PAGE
86241	390 x 305	FRIULINOX	50
86486	405 x 270	ZANUSSI	44
86506	407 x 175	ZANUSSI - IGLU	44
86511	410 x 185	FRIULINOX	50
86509	410 x 285	FRIULINOX	50
86C32	433 x 171	COLD LINE	70
86C31	433 x 210	COLD LINE	70
86C28	433 x 278	COLD LINE	70
86C30	433 x 325	COLD LINE	70
86583	485 x 290	FRIULINOX	50
86487	570 x 405	ZANUSSI	44
86403	585 x 415	ZANUSSI	44
86510	597 x 410	FRIULINOX	50
86508	600 x 405	FRIULINOX	50
86582	600 x 485	FRIULINOX	50
86C23	608 x 433	COLD LINE	70
86C27	608 x 508	COLD LINE	70
86C24	653 x 433	COLD LINE	70
86C25	653 x 508	COLD LINE	70
86C22	658 x 368	COLD LINE	69
86003	663 x 496	GEMM	61
86710	682 x 423	abbattitore / blast chiller ZANUSSI	84
86C33	703 x 433	COLD LINE	70
86566	705 x 445	abbattitore / blast chiller FRIULINOX - SILKO	81
86488	705 x 645	ZANUSSI	44
86562	710 x 420	abbattitore / blast chiller FRIULINOX - HIBER - SILKO	81
86C21	739 x 658	COLD LINE	69
86489	755 x 690	abbattitore / blast chiller ZANUSSI	84
86638	840 x 705	abbattitore / blast chiller LAINOX - MARENO	83
86565	843 x 720	abbattitore / blast chiller FRIULINOX - SILKO	81
86581	870 x 710	abbattitore / blast chiller FRIULINOX - HIBER	81
86567	1230 x 720	abbattitore / blast chiller FRIULINOX - SILKO	81
86919	1488 x 648	ZANUSSI	44
86378	1515 x 642	ZANUSSI	44
87024	1520x595	BARON - FRIULINOX - POLARIS - HIBER - OLIS - SILKO	50-55
86379	1520 x 670	ZANUSSI	44
86C20	1564 x 728	COLD LINE	69
86236	1570 x 670	FRIULINOX - AFINOX	50
86063	2000 mm		113
	DISPONIBILE ANCHE SU MISURA / ON DEMAND		91

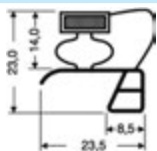

PROFILO / PROFILE F809

CODICE / CODE	DIM. ESTERNE / EXT. DIMENSIONS mm	COSTRUTTORE / MANUFACTURER	PAG. / PAGE
86955	395 x 300	MARENO	48
86954	395 x 620	MARENO	48
86091	765 x 670	MARENO - SILKO	48
86090	1560 x 670	MARENO - SILKO	48
	DISPONIBILE ANCHE SU MISURA / ON DEMAND		92

Tutte le dimensioni delle guarnizioni sono misurate all'esterno e da considerarsi indicative (tolleranza di +/- 5 mm per lato)
All gaskets sizes are external; i. e. the dimensions must be thought to be approximate (tolerance +/- 5 mm for each side)

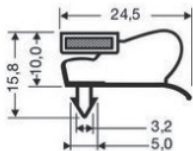

PROFILO / PROFILE F810

intercambiabile con
interchangeable with **F811**

CODICE / CODE	DIM. ESTERNE / EXT. DIMENSIONS mm	COSTRUTTORE / MANUFACTURER	PAG. / PAGE
86863	660 x 500	GEMM - MACH	61
86961	770 x 705	ICEMATIC	39
86137	1280 x 500	IARP	64
86716	1390 x 585	IARP	64
86724	1391 x 634	IARP	64
86140	1448 x 500	IARP	65
86145	1515 x 711	IARP	64
86146	1515 x 717	IARP	64
86722	1532 x 630	IARP	64
86147	1534 x 655	IARP	64
86721	1550 x 730	IARP	64
86141	1553 x 558	IARP - HORECA	65
86960	1580 x 715	ICEMATIC	39
86144	1605 x 576	IARP	65
86723	1619 x 740	IARP	64
86447	1635 x 525	MONDIAL ELITE	66
86768	1637 x 713	MONDIAL ELITE	66
86148	1686 x 531	IARP	65
86149	1686 x 537	IARP	65
86143	1686 x 727	IARP	65
86218	1705 x 745	MONDIAL ELITE	66
86719	1713 x 558	IARP	64
86720	1722 x 550	IARP	65
86065	2000 mm		114
DISPONIBILE ANCHE SU MISURA / ON DEMAND			92

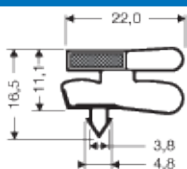

PROFILO / PROFILE F811

intercambiabile con
interchangeable with **F810**

CODICE / CODE	DIM. ESTERNE / EXT. DIMENSIONS mm	COSTRUTTORE / MANUFACTURER	PAG. / PAGE
86717	637 x 576	IARP	64
86718	903 x 637	IARP	64
86139	1032 x 588	IARP	64
86448	1450 x 575	MONDIAL ELITE	66
86215	1518 x 574	MONDIAL ELITE	66
86217	1530 x 635	MONDIAL ELITE	66
86216	1562 x 570	MONDIAL ELITE	66
86220	1700 x 575	MONDIAL ELITE	66
86219	1705 x 570	MONDIAL ELITE	66
86747	1705 x 580	MONDIAL ELITE	66
86743	1705 x 755	MONDIAL ELITE	66
86222	1715 x 590	MONDIAL ELITE	66
DISPONIBILE ANCHE SU MISURA / ON DEMAND			92

Tutte le dimensioni delle guarnizioni sono misurate all'esterno e da considerarsi indicative (tolleranza di +/- 5 mm per lato)
All gaskets sizes are external; i. e. the dimensions must be thought to be approximate (tolerance +/- 5 mm for each side)

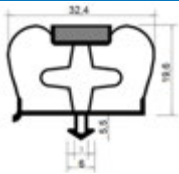

PROFILO / PROFILE F812

CODICE / CODE	DIM. ESTERNE / EXT. DIMENSIONS mm	COSTRUTTORE / MANUFACTURER	PAG. / PAGE
86681	433 x 413	INFRICO	71
86276	451 x 181	INFRICO	70
86668	451 x 237	INFRICO	72
86669	451 x 285	INFRICO	70
86666	451 x 368	INFRICO	72
86687	451 x 390	INFRICO	70
86641	451 x 481	INFRICO	72
86645	451 x 601	INFRICO	72
86665	451 x 763	INFRICO	71
86640	451 x 801	INFRICO	70
86662	451 x 1567	INFRICO	72
86647	490 x 528 I	INFRICO	72
86683	514 x 334	INFRICO	71
86682	517 x 297	INFRICO	71
86646	526 x 601	INFRICO	70
86660	526 x 199	INFRICO	71
86680	588 x 629	INFRICO	71
86684	597 x 277	INFRICO	71
86664	629 x 1542	INFRICO	71
86685	647 x 1270	INFRICO	72
86686	647 x 1897	INFRICO	72
86644	656 x 690	INFRICO	71
86663	656 x 763	INFRICO	71
86642	656 x 1421	INFRICO	71
86661	656 x 1567	INFRICO	71
86643	765 x 1421	INFRICO	71
DISPONIBILE ANCHE SU MISURA / ON DEMAND			93

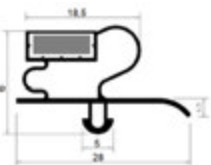

PROFILO / PROFILE F813

intercambiabile con
interchangeable with

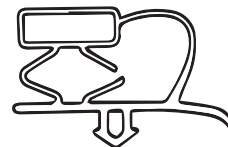

CODICE / CODE	DIM. ESTERNE / EXT. DIMENSIONS mm	COSTRUTTORE / MANUFACTURER	PAG. / PAGE
86C06	390 x 370	CORECO - FAGOR	72
86C07	450 x 570	CORECO - FAGOR	72
86C03	605 x 400	CORECO - FAGOR	73
86C01	605 x 475	CORECO - FAGOR	72
86C04	740 x 640	CORECO - FAGOR	73
86C02	783 x 475	CORECO - FAGOR	72
86C05	1525 x 640	CORECO - FAGOR	73
DISPONIBILE ANCHE SU MISURA / ON DEMAND			93

Tutte le dimensioni delle guarnizioni sono misurate all'esterno e da considerarsi indicative (tolleranza di +/- 5 mm per lato)
All gaskets sizes are external; i. e. the dimensions must be thought to be approximate (tolerance +/- 5 mm for each side)

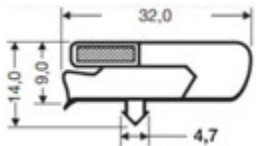

PROFILO / PROFILE F813/1

CODICE / CODE	DIM. ESTERNE / EXT. DIMENSIONS mm	COSTRUTTORE / MANUFACTURER	PAG. / PAGE
86C10	390 x 270	CORECO - FAGOR - ASPES	73
86C11	587 x 390	CORECO - FAGOR - ASPES	73
86C12	587 x 465	CORECO - FAGOR - ASPES	73
86C13	690 x 635	CORECO - FAGOR - ASPES	73
86C14	1455 x 635	CORECO - FAGOR - ASPES	73
86098	2000 mm	CORECO - FAGOR - ASPES	a richiesta
DISPONIBILE ANCHE SU MISURA / ON DEMAND			93



PROFILO / PROFILE F814

compatibile con
compatible with

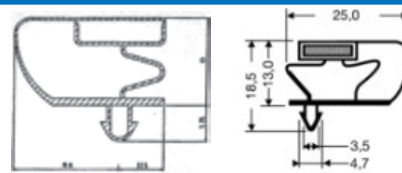

CODICE / CODE	DIM. ESTERNE / EXT. DIMENSIONS mm	COSTRUTTORE / MANUFACTURER	PAG. / PAGE
86I08	415 x 195	INOMAK	75
86I07	415 x 315	INOMAK	75
86I09	415 x 416	INOMAK	75
86I06	415 x 495	INOMAK	75
86I05	665 x 525	INOMAK	75
86I02	1605 x 660	INOMAK	74
86I01	675 x 800	INOMAK	74
86I04	665 x 415	INOMAK	75
86I03	685 x 1635	INOMAK	75
DISPONIBILE ANCHE SU MISURA / ON DEMAND			94

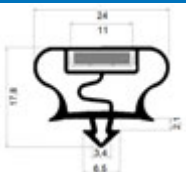

PROFILO / PROFILE F815

CODICE / CODE	DIM. ESTERNE / EXT. DIMENSIONS mm	COSTRUTTORE / MANUFACTURER	PAG. / PAGE
86M12	180 x 417	MERCATUS	74
86M13	230 x 415	MERCATUS	74
86M11	290 x 415	MERCATUS	74
86M09	290 x 490	MERCATUS	74
86M10	620 x 415	MERCATUS	74
86M08	620 x 490	MERCATUS	74
86M15	710 x 670	MERCATUS	74
86M14	1500 x 670	MERCATUS	74
86778	2500 mm		114
DISPONIBILE ANCHE SU MISURA / ON DEMAND			94

Tutte le dimensioni delle guarnizioni sono misurate all'esterno e da considerarsi indicative (tolleranza di +/- 5 mm per lato)
All gaskets sizes are external; i. e. the dimensions must be thought to be approximate (tolerance +/- 5 mm for each side)

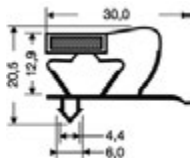

PROFILO / PROFILE F816

intercambiabile con
interchangeable with

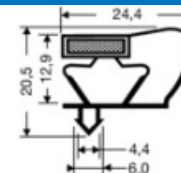

CODICE / CODE	DIM. ESTERNE / EXT. DIMENSIONS mm	COSTRUTTORE / MANUFACTURER	PAG. / PAGE
86067	2500 mm	ARNEG - INCOLD - CRIOCABIN FRIGOSTAMP - BOXCOLD	112
	DISPONIBILE ANCHE SU MISURA / ON DEMAND		94

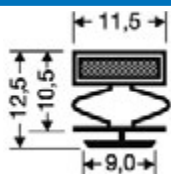

PROFILO / PROFILE F817

CODICE / CODE	DIM. ESTERNE / EXT. DIMENSIONS mm	COSTRUTTORE / MANUFACTURER	PAG. / PAGE
86112	576 x 418	RONDA - MODULO INOX - DSL	76
	DISPONIBILE ANCHE SU MISURA / ON DEMAND		95

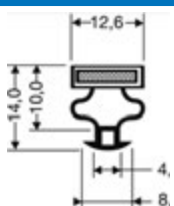

PROFILO / PROFILE F818

CODICE / CODE	DIM. ESTERNE / EXT. DIMENSIONS mm	COSTRUTTORE / MANUFACTURER	PAG. / PAGE
86824	2500 mm	MISA	113
	DISPONIBILE ANCHE SU MISURA / ON DEMAND		95

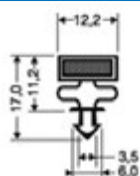

PROFILO / PROFILE F819

CODICE / CODE	DIM. ESTERNE / EXT. DIMENSIONS mm	COSTRUTTORE / MANUFACTURER	PAG. / PAGE
	DISPONIBILE SOLO SU MISURA / ON DEMAND		95

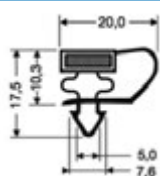

PROFILO / PROFILE F820

CODICE / CODE	DIM. ESTERNE / EXT. DIMENSIONS mm	COSTRUTTORE / MANUFACTURER	PAG. / PAGE
	DISPONIBILE SOLO SU MISURA / ON DEMAND		96

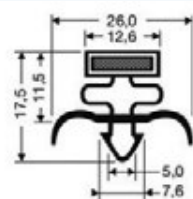

PROFILO / PROFILE F821

CODICE / CODE	DIM. ESTERNE / EXT. DIMENSIONS mm	COSTRUTTORE / MANUFACTURER	PAG. / PAGE
86870	2000 mm	FOSTER	
	DISPONIBILE ANCHE SU MISURA / ON DEMAND		96

Tutte le dimensioni delle guarnizioni sono misurate all'esterno e da considerarsi indicative (tolleranza di +/- 5 mm per lato)
All gaskets sizes are external; i. e. the dimensions must be thought to be approximate (tolerance +/- 5 mm for each side)

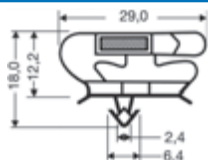

PROFILO / PROFILE F822

CODICE / CODE	DIM. ESTERNE / EXT. DIMENSIONS mm	COSTRUTTORE / MANUFACTURER	PAG. / PAGE
87042	585 x 385		77
87043	595 x 395		77
86072	765 x 610	ZANUSSI - ELECTROLUX	41
87044	1520 x 595		41
86093	1590 x 610	ZANUSSI - ELECTROLUX	41
87016	2500 mm		a richiesta
DISPONIBILE ANCHE SU MISURA / ON DEMAND			96

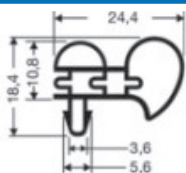

PROFILO / PROFILE F823

CODICE / CODE	DIM. ESTERNE / EXT. DIMENSIONS mm	COSTRUTTORE / MANUFACTURER	PAG. / PAGE
86880	2500 mm	BOSTON - MODULAR - JKS	115
DISPONIBILE ANCHE SU MISURA / ON DEMAND			97

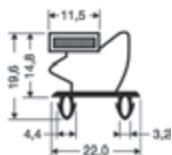

PROFILO / PROFILE F824

CODICE / CODE	DIM. ESTERNE / EXT. DIMENSIONS mm	COSTRUTTORE / MANUFACTURER	PAG. / PAGE
86879	738 X 655	SURFRIGO	40
86878	1540 X 655	SURFRIGO	40
DISPONIBILE ANCHE SU MISURA / ON DEMAND			97

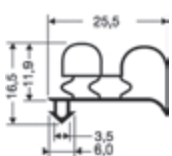

PROFILO / PROFILE F825

CODICE / CODE	DIM. ESTERNE / EXT. DIMENSIONS mm	COSTRUTTORE / MANUFACTURER	PAG. / PAGE
86711	2500 mm	CRIOCABIN - REFRIGERATION EVERLASTING - COLDMARK	115
DISPONIBILE ANCHE SU MISURA / ON DEMAND			97

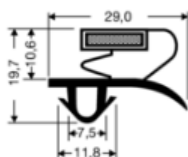

PROFILO / PROFILE F826

CODICE / CODE	DIM. ESTERNE / EXT. DIMENSIONS mm	COSTRUTTORE / MANUFACTURER	PAG. / PAGE
DISPONIBILE SOLO SU MISURA / ON DEMAND			98

Tutte le dimensioni delle guarnizioni sono misurate all'esterno e da considerarsi indicative (tolleranza di +/- 5 mm per lato)
All gaskets sizes are external; i. e. the dimensions must be thought to be approximate (tolerance +/- 5 mm for each side)

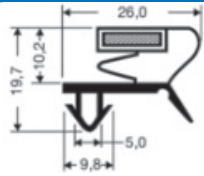

PROFILO / PROFILE F826/1

CODICE / CODE	DIM. ESTERNE / EXT. DIMENSIONS mm	COSTRUTTORE / MANUFACTURER	PAG. / PAGE
	DISPONIBILE SOLO SU MISURA / ON DEMAND		98

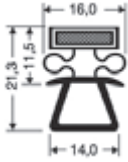

PROFILO / PROFILE F827

CODICE / CODE	DIM. ESTERNE / EXT. DIMENSIONS mm	COSTRUTTORE / MANUFACTURER	PAG. / PAGE
	DISPONIBILE SOLO SU MISURA / ON DEMAND		98



PROFILO / PROFILE F828

CODICE / CODE	DIM. ESTERNE / EXT. DIMENSIONS mm	COSTRUTTORE / MANUFACTURER	PAG. / PAGE
86109	423 x 286	RONDA - MODULO INOX - DSL	76
86110	583 x 423	RONDA - MODULO INOX - DSL	76

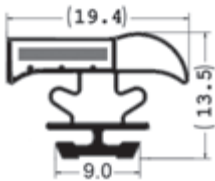

PROFILO / PROFILE F829

CODICE / CODE	DIM. ESTERNE / EXT. DIMENSIONS mm	COSTRUTTORE / MANUFACTURER	PAG. / PAGE
86111/B	426 x 191	RONDA - MODULO INOX - DSL	76
86111/C	426 x 376	RONDA - MODULO INOX - DSL	76
86111	584 x 426	RONDA - MODULO INOX - DSL	76
86111/A	690 x 426	RONDA - MODULO INOX - DSL	76

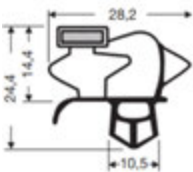

PROFILO / PROFILE F830

CODICE / CODE	DIM. ESTERNE / EXT. DIMENSIONS mm	COSTRUTTORE / MANUFACTURER	PAG. / PAGE
86F51	700 x 648	FRIGOVELL - LHT	68
86F50	1504 x 648	FRIGOVELL - LHT	68
86F53	1520 x 633	FRIGOVELL - LHT	68
86F52	1583 x 611	FRIGOVELL - LHT	68
	DISPONIBILE ANCHE SU MISURA / ON DEMAND		99

Tutte le dimensioni delle guarnizioni sono misurate all'esterno e da considerarsi indicative (tolleranza di +/- 5 mm per lato)
 All gaskets sizes are external; i. e. the dimensions must be thought to be approximate (tolerance +/- 5 mm for each side)

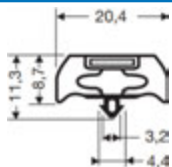

PROFILO / PROFILE F831

CODICE / CODE	DIM. ESTERNE / EXT. DIMENSIONS mm	COSTRUTTORE / MANUFACTURER	PAG. / PAGE
86F55	426 X 284	FRIGOVELL - LHT	68
86F54	604 X 426	FRIGOVELL - LHT	68
	DISPONIBILE ANCHE SU MISURA / ON DEMAND		99

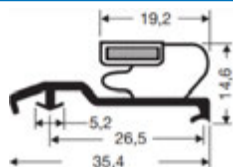

PROFILO / PROFILE F832

CODICE / CODE	DIM. ESTERNE / EXT. DIMENSIONS mm	COSTRUTTORE / MANUFACTURER	PAG. / PAGE
	DISPONIBILE SOLO SU MISURA / ON DEMAND		99

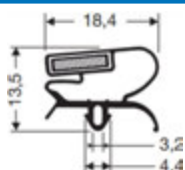

PROFILO / PROFILE F833

CODICE / CODE	DIM. ESTERNE / EXT. DIMENSIONS mm	COSTRUTTORE / MANUFACTURER	PAG. / PAGE
	DISPONIBILE SOLO SU MISURA / ON DEMAND		100

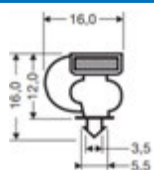

PROFILO / PROFILE F834

CODICE / CODE	DIM. ESTERNE / EXT. DIMENSIONS mm	COSTRUTTORE / MANUFACTURER	PAG. / PAGE
	DISPONIBILE SOLO SU MISURA / ON DEMAND		100

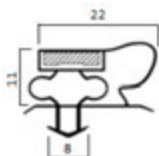

PROFILO / PROFILE F835

CODICE / CODE	DIM. ESTERNE / EXT. DIMENSIONS mm	COSTRUTTORE / MANUFACTURER	PAG. / PAGE
87038	605 X 395	AMITEK	77
	DISPONIBILE ANCHE SU MISURA / ON DEMAND		100

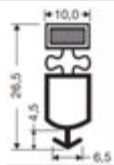

PROFILO / PROFILE F836

CODICE / CODE	DIM. ESTERNE / EXT. DIMENSIONS mm	COSTRUTTORE / MANUFACTURER	PAG. / PAGE
	DISPONIBILE SOLO SU MISURA / ON DEMAND		100

Tutte le dimensioni delle guarnizioni sono misurate all'esterno e da considerarsi indicative (tolleranza di +/- 5 mm per lato)
 All gaskets sizes are external; i. e. the dimensions must be thought to be approximate (tolerance +/- 5 mm for each side)

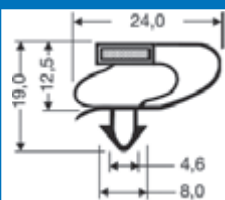

PROFILO / PROFILE F838

Intercambiabile con
interchangeable with **F837**

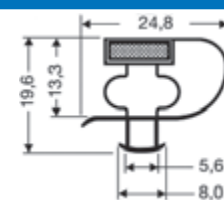

CODICE / CODE	DIM. ESTERNE / EXT. DIMENSIONS mm	COSTRUTTORE / MANUFACTURER	PAG. / PAGE
87029	505 x 405	FORCAR - COOL HEAD-AMITEK	77
87030	605 x 405	FORCAR - COOL HEAD-AMITEK	77
87031	605 x 470	FORCAR - COOL HEAD-AMITEK	77
87032	1485 x 700	FORCAR - COOL HEAD-AMITEK	77
	DISPONIBILE ANCHE SU MISURA / ON DEMAND		101

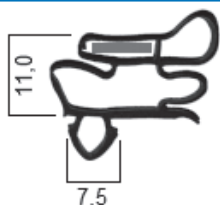

PROFILO / PROFILE F839

Intercambiabile con
interchangeable with

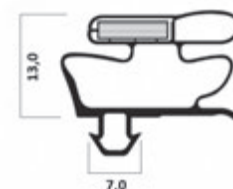

CODICE / CODE	DIM. ESTERNE / EXT. DIMENSIONS mm	COSTRUTTORE / MANUFACTURER	PAG. / PAGE
87040	1620 x 575	KLIMAITALIA	77
	DISPONIBILE ANCHE SU MISURA / ON DEMAND		101

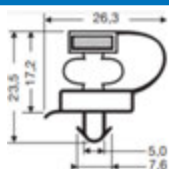

PROFILO / PROFILE F840

CODICE / CODE	DIM. ESTERNE / EXT. DIMENSIONS mm	COSTRUTTORE / MANUFACTURER	PAG. / PAGE
	DISPONIBILE SOLO SU MISURA / ON DEMAND		102

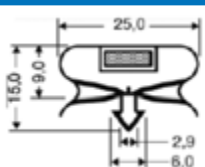

PROFILO / PROFILE F841

CODICE / CODE	DIM. ESTERNE / EXT. DIMENSIONS mm	COSTRUTTORE / MANUFACTURER	PAG. / PAGE
	DISPONIBILE SOLO SU MISURA / ON DEMAND		102

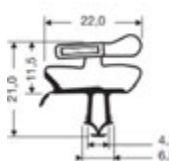

PROFILO / PROFILE F842

CODICE / CODE	DIM. ESTERNE / EXT. DIMENSIONS mm	COSTRUTTORE / MANUFACTURER	PAG. / PAGE
	DISPONIBILE SOLO SU MISURA / ON DEMAND		102

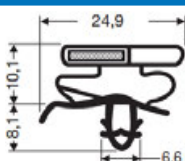

PROFILO / PROFILE F843

CODICE / CODE	DIM. ESTERNE / EXT. DIMENSIONS mm	COSTRUTTORE / MANUFACTURER	PAG. / PAGE
	DISPONIBILE SOLO SU MISURA / ON DEMAND		102

Tutte le dimensioni delle guarnizioni sono misurate all'esterno e da considerarsi indicative (tolleranza di +/- 5 mm per lato)
All gaskets sizes are external; i. e. the dimensions must be thought to be approximate (tolerance +/- 5 mm for each side)



PROFILO / PROFILE F844

CODICE / CODE	DIM. ESTERNE / EXT. DIMENSIONS mm	COSTRUTTORE / MANUFACTURER	PAG. / PAGE
86150	2500 mm	SETTORE NAVALE	116
	DISPONIBILE ANCHE SU MISURA / ON DEMAND		103

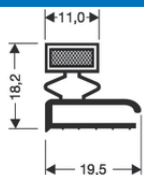

PROFILO / PROFILE F900

solo bianco
only white

CODICE / CODE	DIM. ESTERNE / EXT. DIMENSIONS mm	COSTRUTTORE / MANUFACTURER	PAG. / PAGE
86956	385 x 190	MARENO	48
86853	388 x 308	EVERLASTING	57
86952	614 x 590	ANGELO PO - SAGI	47
86889	636 x 388	EVERLASTING	57
86888	670 x 610	EVERLASTING	57
86949	1360 x 660	ANGELO PO - SAGI	45
86887	1400 x 610	EVERLASTING	57
86886	1530 x 620	EVERLASTING	57
86760	2500 mm		114
	DISPONIBILE ANCHE SU MISURA / ON DEMAND		103

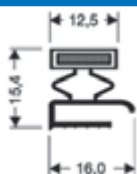

PROFILO / PROFILE F901

intercambiabile con
interchangeable with

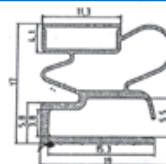

CODICE / CODE	DIM. ESTERNE / EXT. DIMENSIONS mm	COSTRUTTORE / MANUFACTURER	PAG. / PAGE
86948	383 x 298	ANGELO PO - SAGI	45
86771	425 x 285	AFINOX	63
86823	595 x 325	PASTORFRIGOR	47
86772	600 x 425	AFINOX	63
86947	610 x 380	ANGELO PO - SAGI	45
86841	610 x 580	ANGELO PO - SAGI	45
86837	660 x 500	ALASKA	47
86818	1552 x 322	AFINOX	63
86817	1552 x 805	AFINOX	63
86875	2000 mm		114
	DISPONIBILE ANCHE SU MISURA / ON DEMAND		103

Tutte le dimensioni delle guarnizioni sono misurate all'esterno e da considerarsi indicative (tolleranza di +/- 5 mm per lato)
All gaskets sizes are external; i. e. the dimensions must be thought to be approximate (tolerance +/- 5 mm for each side)

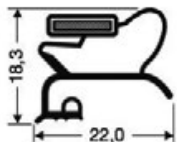

PROFILO / PROFILE F902

Solo bianco
Only white

intercambiabile con
interchangeable with



CODICE / CODE	DIM. ESTERNE / EXT. DIMENSIONS mm	COSTRUTTORE / MANUFACTURER	PAG. / PAGE
86926	382 x 335	ZANUSSI	44
86080	390 x 185	ALPENINOX - ZANUSSI - DEXION	40-51
86086	390 x 206	ALPENINOX - ZANUSSI - DEXION	40-51
86081	390 x 310	ALPENINOX - ZANUSSI - DEXION	40-51
86969	422 x 255	DEXION	51
86570	424 x 182	DEXION	52
86002	424 x 198	DEXION	a richiesta on demand
86571	424 x 302	DEXION	52
86082	435 x 390	ALPENINOX - ZANUSSI - DEXION	40-51
86967	538 x 422	DEXION	51
86925	590 x 382	ZANUSSI	44
86727	630 x 424	DEXION	51
86573	630 x 630	DEXION	52
86054	634 x 465	DEXION	52
86572	635 x 495	DEXION	52
86840	635 x 598	DEXION	51
86083	640 x 390	ALPENINOX - ZANUSSI - DEXION - MBM	40-51
86968	678 x 538	DEXION	51
86070	770 x 670	ALPENINOX - ZANUSSI DEXION - MARENO - MBM	40-48
86075	1570 x 670	ALPENINOX - ZANUSSI DEXION - MARENO - MBM	40-48
86761	2000 mm		115
	DISPONIBILE ANCHE SU MISURA / ON DEMAND		104

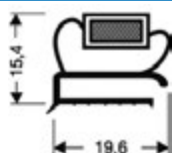

PROFILO / PROFILE F904

CODICE / CODE	DIM. ESTERNE / EXT. DIMENSIONS mm	COSTRUTTORE / MANUFACTURER	PAG. / PAGE
86951	755 X 660	ANGELO PO - SAGI	45
86950	1560 X 660	ANGELO PO - SAGI	45
	DISPONIBILE ANCHE SU MISURA / ON DEMAND		104

Tutte le dimensioni delle guarnizioni sono misurate all'esterno e da considerarsi indicative (tolleranza di +/- 5 mm per lato)
All gaskets sizes are external; i. e. the dimensions must be thought to be approximate (tolerance +/- 5 mm for each side)

Causa costi di gestione, agli ordini inferiori al valore di 100,00 euro di sola merce, verrà addebitato un costo di 14,00 euro.
Ordini di importo inferiori a 50,00 euro addebito pari a 19,00 euro.

For orders value less than 100,00 euro (transport cost excluded), 14,00 euro as extra costs charges, and 19,00 euro for orders value less than 50,00 euro (leftover stock deliveries excluded).

GUARNIZIONI *GASKETS*

01

Tutte le dimensioni delle guarnizioni sono misurate all'esterno e da considerarsi indicative (tolleranza di +/- 5 mm per lato).

All gaskets sizes are external; i. e. the dimensions must be thought to be approximate (tolerance +/- 5 mm for each side).

Causa costi di gestione, agli ordini inferiori al valore di 100,00 euro di sola merce, verrà addebitato un costo di 14,00 euro. Ordini di importo inferiori a 50,00 euro addebito pari a 19,00 euro. / For orders value less than 100,00 euro (transport cost excluded), 14,00 euro as extra costs charges, and 19,00 euro for orders value less than 50,00 euro (leftover stock deliveries excluded).

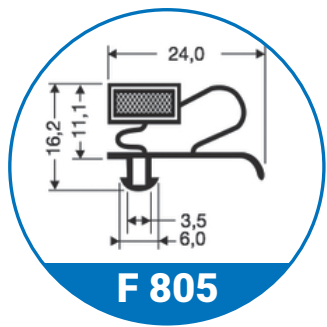
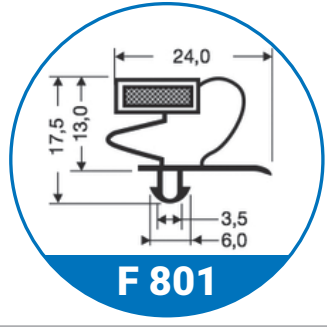
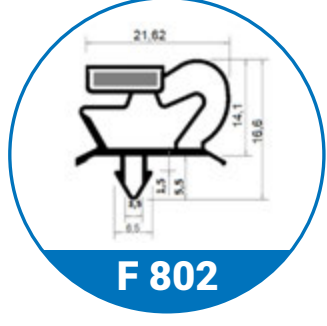
NS. COD. CODE	COMPATIBILE COMPATIBLE	DESCRIZIONE DESCRIPTION	DIM. EST mm EXT SIZE mm	PROFILO PROFILE
86907	Fiocchetti C&D 97750001	Guarnizione 3 lati magnetici ad incastro per armadi 700/1500/2300/650/1300 <i>Snap-in gasket /magnetic on 3 sides for cabinet 700/1500/2300/650/1300</i> colore grigio – grey colour	1570 x 663	 <p>F 805</p>
86908	Fiocchetti C&D 97750003	Guarnizione 3 lati magnetici ad incastro per armadi 700/1500/2300 (mezza porta) <i>Snap-in gasket /magnetic on 3 sides for cabinet 700/1500/2300 (half door)</i> colore grigio – grey colour	760 x 663	
86909	Fiocchetti C&D 97750002	Guarnizione 3 lati magnetici ad incastro per armadi 600/1200 <i>Snap-in gasket /magnetic on 3 sides for cabinet 600/1200</i> colore grigio – grey colour	1465 x 620	
86910	Fiocchetti C&D 97750010	Guarnizione 3 lati magnetici ad incastro per armadi 400/450 <i>Snap-in gasket /magnetic on 3 sides for cabinet 400/450</i> colore grigio – grey colour	1485 x 590	
86911	Fiocchetti C&D 75310058	Guarnizione 3 lati magnetici ad incastro per tavoli Backnorm <i>Snap-in gasket /magnetic on 3 sides for table Backnorm</i> colore grigio – grey colour	665 x 510	
86918	Fiocchetti C&D	Guarnizione magnetica ad incastro per tavoli GN <i>Magnetic snap-in gasket for tables GN</i> colore grigio – grey colour	625 x 390	 <p>F 801</p>
86901	C&D IRF Innotech 75310001	Guarnizione magnetica ad incastro per armadi 700/1500/2300/650/1300 <i>Magnetic snap-in gasket A for cabinets 700/1500/2300/650/1300</i> colore grigio – grey colour	1582 x 682	 <p>F 802</p>
86904	C&D IRF Innotech 75310002	Guarnizione magnetica ad incastro per armadi 700/1500/2300 (mezza porta) <i>Magnetic snap-in gasket C for cabinets 700/1500/2300 (half door)</i> colore grigio – grey colour	780 x 680	
86903	C&D IRF Innotech 75310003	Guarnizione magnetica ad incastro per armadi 400/450 <i>Magnetic snap-in gasket M for cabinets 400/450</i> colore grigio – grey colour	1482 x 582	
86902	C&D IRF Innotech 75310005	Guarnizione magnetica ad incastro per armadi 600/1200 <i>Magnetic snap-in gasket B for cabinets 600/1200</i> colore grigio – grey colour	1482 x 632	
86906	C&D IRF 75310040	Guarnizione magnetica ad incastro per tavoli BK <i>Magnetic snap-in gasket for tables BK</i> colore grigio – grey colour	612 x 502	

Tutte le dimensioni delle guarnizioni sono misurate all'esterno e da considerarsi indicative (tolleranza di +/- 5 mm per lato)
All gaskets sizes are external; i. e. the dimensions must be thought to be approximate (tolerance +/- 5 mm for each side)

Causa costi di gestione, agli ordini inferiori al valore di 100,00 euro di sola merce, verrà addebitato un costo di 14,00 euro. Ordini di importo inferiori a 50,00 euro addebito pari a 19,00 euro. / For orders value less than 100,00 euro (transport cost excluded), 14,00 euro as extra costs charges, and 19,00 euro for orders value less than 50,00 euro (leftover stock deliveries excluded).

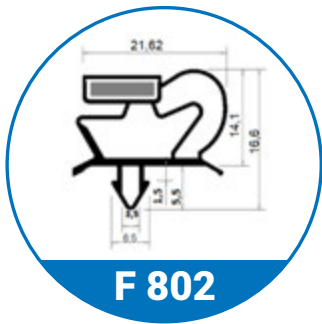
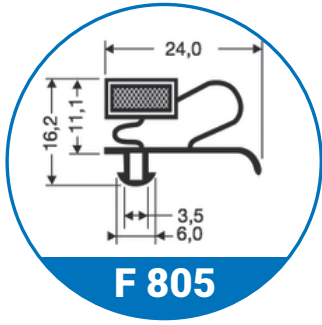
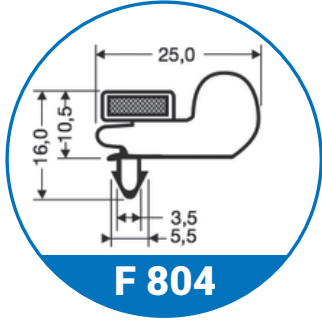
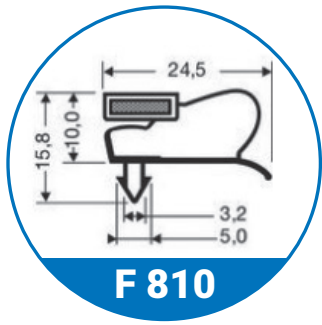
NS. COD. CODE	COMPATIBILE COMPATIBLE	DESCRIZIONE DESCRIPTION	DIM. EST mm EXT SIZE mm	PROFILO PROFILE
86905	C&D IRF Innotech 75310030	Guarnizione magnetica ad incastro per tavoli GN <i>Magnetic snap-in gasket for tables GN</i> colore grigio - grey colour	612 x 427	 F 802
86907	Iberna	Guarnizione 3 lati magnetici ad incastro per armadi 700/1500/2300 <i>Snap-in gasket /magnetic on 3 sides for cabinets 700/1500/2300</i> colore grigio - grey colour	1570 x 663	 F 805
86908	Iberna	Guarnizione 3 lati magnetici ad incastro per armadi 700/1500/2300 (mezza porta) <i>Snap-in gasket /magnetic on 3 sides for cabinets 700/1500/2300 (half door)</i> colore grigio - grey colour	760 x 663	
86911	Iberna	Guarnizione 3 lati magnetici ad incastro per tavoli BK <i>Snap-in gasket /magnetic on 3 sides for tables BK</i> colore grigio - grey colour	665 x 510	 F 804
86970	Iberna Gelart	Guarnizione magnetica ad incastro per armadi <i>Magnetic snap-in gasket for cabinets</i> colore grigio - grey colour	1565 x 664	
86963	Desmon H25 - 0052 Iberna Gelart	Guarnizione magnetica ad incastro per armadi (mezza porta) <i>Magnetic snap-in gasket for cabinets (half door)</i> colore nero - black colour	770 x 665	 F 810
86964	Iberna	Guarnizione magnetica ad incastro per vetrine <i>Magnetic snap-in gasket for display cabinets</i> colore nero - black colour	1365 x 665	
86913	Iberna Mondial	Guarnizione ad incastro per armadi VETRINE <i>Magnetic snap-in gasket for display cabinets</i> colore grigio - grey colour	1336 x 666	
86960	Icematic 28175017 Scotsman/ Simag CM28175017	Guarnizione porta magnetica ad incastro per armadi e vetrine W 70 <i>Magnetic snap-in door gasket for cabinets</i> colore grigio - grey colour	1580 x 715	
86961	Icematic Scotsman/ Simag 28175018	Guarnizione magnetica ad incastro per armadi e vetrine W 70 <i>Magnetic snap-in door gasket for cabinets W70</i> colore grigio - grey colour	770 x 705	

Tutte le dimensioni delle guarnizioni sono misurate all'esterno e da considerarsi indicative (tolleranza di +/- 5 mm per lato)
All gaskets sizes are external; i. e. the dimensions must be thought to be approximate (tolerance +/- 5 mm for each side)

Causa costi di gestione, agli ordini inferiori al valore di 100,00 euro di sola merce, verrà addebitato un costo di 14,00 euro. Ordini di importo inferiori a 50,00 euro addebito pari a 19,00 euro. / For orders value less than 100,00 euro (transport cost excluded), 14,00 euro as extra costs charges, and 19,00 euro for orders value less than 50,00 euro (leftover stock deliveries excluded).

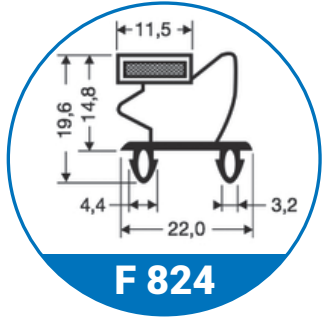
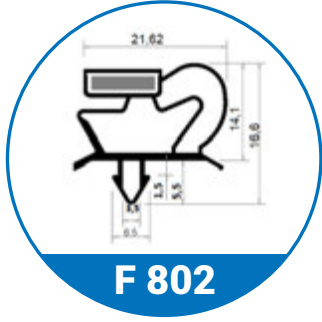
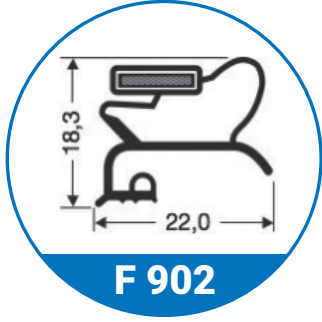
NS. COD. CODE	COMPATIBILE COMPATIBLE	DESCRIZIONE DESCRIPTION	DIM. EST mm EXT SIZE mm	PROFILO PROFILE
86878	Surfrigo	Guarnizione magnetica ad incastro per armadi <i>Magnetic snap-in door gasket for cabinets</i> colore bianco - <i>white colour</i>	1540 x 655	 <p>F 824</p>
86879	Surfrigo	Guarnizione magnetica ad incastro per armadi (mezza porta) <i>Magnetic snap-in gasket for cabinets (half door)</i> colore bianco - <i>white colour</i>	738 x 655	
86729	Surfrigo	Guarnizione magnetica ad incastro per armadi Palatino 1450 <i>Magnetic snap-in gasket for cabinets Palatino 1450</i> colore grigio - <i>grey colour</i>	1565 x 680	 <p>F 802</p>
86075	Alpeninox 600107 Zanussi Electrolux OA8048 081293 Whirlpool MBM	Guarnizione magnetica mezzo bordo avvitata per armadi <i>Magnetic middle edged gasket for cabinets</i> colore bianco - <i>white colour</i>	1570 x 670	 <p>F 902</p>
86070	Alpeninox 600108 Zanussi Electrolux OA8049 081294 Whirlpool MBM	Guarnizione magnetica mezzo bordo avvitata per armadi (mezza porta) <i>Magnetic middle edged gasket for cabinets (half door)</i> colore bianco - <i>white colour</i>	770 x 670	
86083	MBM Alpeninox 600213 Zanussi Electrolux OA8075 Whirlpool	Guarnizione magnetica mezzo bordo avvitata per tavoli <i>Magnetic middle edged gasket for tables</i> colore bianco - <i>white colour</i>	640 x 390	
86082	Alpeninox 600221 Zanussi Electrolux OA8081 Whirlpool	Guarnizione magnetica mezzo bordo avvitata per tavoli <i>Magnetic middle edged gasket for tables</i> colore bianco - <i>white colour</i>	435 x 390	
86081	Alpeninox 600217 Zanussi Electrolux OA8079 Whirlpool	Guarnizione magnetica mezzo bordo avvitata per tavoli <i>Magnetic middle edged gasket for tables</i> colore bianco - <i>white colour</i>	310 x 390	
86086	Alpeninox Zanussi	Guarnizione magnetica mezzo bordo avvitata per tavoli <i>Magnetic middle edged gasket for tables</i> colore bianco - <i>white colour</i>	206 x 390	
86080	Alpeninox 600225 Zanussi Electrolux OA8083 Whirlpool	Guarnizione magnetica mezzo bordo avvitata per tavoli <i>Magnetic middle edged gasket for tables</i> colore bianco - <i>white colour</i>	185 x 390	

Tutte le dimensioni delle guarnizioni sono misurate all'esterno e da considerarsi indicative (tolleranza di +/- 5 mm per lato)
All gaskets sizes are external; i. e. the dimensions must be thought to be approximate (tolerance +/- 5 mm for each side)

Causa costi di gestione, agli ordini inferiori al valore di 100,00 euro di sola merce, verrà addebitato un costo di 14,00 euro. Ordini di importo inferiori a 50,00 euro addebito pari a 19,00 euro. / For orders value less than 100,00 euro (transport cost excluded), 14,00 euro as extra costs charges, and 19,00 euro for orders value less than 50,00 euro (leftover stock deliveries excluded).

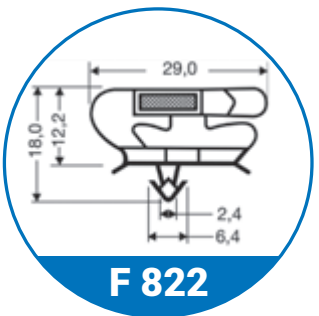
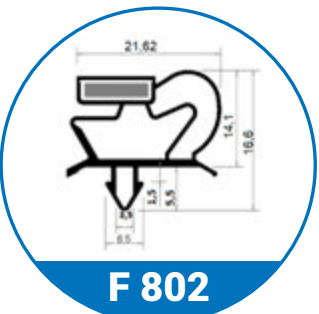
NS. COD. CODE	COMPATIBILE COMPATIBLE	DESCRIZIONE DESCRIPTION	DIM. EST mm EXT SIZE mm	PROFILO PROFILE
86072	Zanussi Electrolux 094153	Guarnizione magnetica ad incastro per armadi <i>Magnetic snap-in gasket for cabinets</i> colore grigio – grey colour	765 x 610	 <p>F 822</p>
86093	Zanussi Electrolux 094152	Guarnizione magnetica ad incastro per armadi <i>Magnetic snap-in gasket for cabinets</i> colore grigio – grey colour	1590 x 610	
87044		Guarnizione magnetica ad incastro per armadi <i>Magnetic snap-in gasket for cabinets</i> colore grigio – grey colour	1520 x 595	
86074	Zanussi 081943	Guarnizione magnetica ad incastro per armadi <i>Magnetic snap-in gasket for cabinets</i> colore grigio – grey colour	1544 x 652	
86935	Zanussi Electrolux 080959 Whirlpool	Guarnizione magnetica ad incastro per armadi <i>Magnetic snap-in gasket for cabinets</i> colore grigio – grey colour	1570 x 670	 <p>F 802</p>
86077	Zanussi Electrolux 081724 Whirlpool	Guarnizione magnetica ad incastro per armadi <i>Magnetic snap-in gasket for cabinets</i> colore grigio – grey colour	1500 x 710	
86071	Zanussi Electrolux 081725 Whirlpool	Guarnizione magnetica ad incastro per armadi (mezza porta) <i>Magnetic snap-in gasket for cabinets (half door)</i> colore grigio – grey colour	730 x 710	
86928	Zanussi Electrolux 082375 Whirlpool MBM	Guarnizione magnetica ad incastro per armadi <i>Magnetic snap-in gasket for cabinets</i> colore grigio – grey colour	1530 x 660	
86929	Zanussi Electrolux 082424 Whirlpool MBM	Guarnizione magnetica ad incastro per armadi (mezza porta) <i>Magnetic snap-in gasket for cabinets (half door)</i> colore grigio – grey colour	735 x 660	
86931	Zanussi Electrolux 081805 Whirlpool	Guarnizione magnetica ad incastro per tavoli TR1202-TR1221-TR1603-TR1622-TR1641-TR2002 <i>Magnetic snap-in gasket for tables T</i> R1202-TR1221-TR1603-TR1622-TR1641-TR2002 colore grigio – grey colour	600 x 385	
86932	Zanussi Electrolux 081815 Whirlpool	Guarnizione magnetica ad incastro per tavoli TR1202-TR1221-TR1603-TR1622-TR1641-TR2002 <i>Magnetic snap-in gasket for tables</i> TR1202-TR1221-TR1603-TR1622-TR1641-TR2002 colore grigio – grey colour	335 x 385	
86930	Zanussi Electrolux 081772 Whirlpool	Guarnizione magnetica ad incastro per tavoli TR1202-TR1221-TR1603-TR1622-TR1641-TR2002 <i>Magnetic snap-in gasket for tables</i> TR1202-TR1221-TR1603-TR1622-TR1641-TR2002 colore grigio – grey colour	215 x 385	
86922	Zanussi Electrolux 082725 Whirlpool MBM	Guarnizione magnetica ad incastro per tavoli TRN (porta) <i>Magnetic snap-in gasket for tables TRN (door)</i> colore grigio – grey colour	580 x 385	
86924	Zanussi Whirlpool	Guarnizione magnetica ad incastro per tavoli TRN (cassetto grande) <i>Magnetic snap-in gasket for tables TRN (big drawer)</i> colore grigio – grey colour	398 x 385	

Tutte le dimensioni delle guarnizioni sono misurate all'esterno e da considerarsi indicative (tolleranza di +/- 5 mm per lato)
All gaskets sizes are external; i. e. the dimensions must be thought to be approximate (tolerance +/- 5 mm for each side)

Causa costi di gestione, agli ordini inferiori al valore di 100,00 euro di sola merce, verrà addebitato un costo di 14,00 euro. Ordini di importo inferiori a 50,00 euro addebito pari a 19,00 euro. / For orders value less than 100,00 euro (transport cost excluded), 14,00 euro as extra costs charges, and 19,00 euro for orders value less than 50,00 euro (leftover stock deliveries excluded).

NS. COD. CODE	COMPATIBILE COMPATIBLE	DESCRIZIONE DESCRIPTION	DIM. EST mm EXT SIZE mm	PROFILO PROFILE
86921	Zanussi Electrolux 082759 Whirlpool	Guarnizione magnetica ad incastro per tavoli TRN (cassetto grande) <i>Magnetic snap-in gasket for tables TRN (big drawer)</i> colore grigio - grey colour	275 x 385	<p>F 802</p>
86923	Zanussi Electrolux 031694 Whirlpool	Guarnizione magnetica ad incastro per tavoli TRN (cassetto piccolo) <i>Magnetic snap-in gasket for tables TRN (small drawer)</i> colore grigio - grey colour	155 x 385	
86920	Zanussi Electrolux 082740 Whirlpool	Guarnizione magnetica ad incastro per tavoli TRN (cassetto piccolo) <i>Magnetic snap-in gasket for tables TRN (small drawer)</i> colore grigio - grey colour	325 x 170	
86400	Zanussi Electrolux 0A9647	Guarnizione magnetica ad incastro per SALADETTE SAL 25 <i>Magnetic snap-in gasket for SALADETTE SAL 25</i> colore grigio - grey colour	510 x 435	
86464	Zanussi Electrolux	Guarnizione magnetica ad incastro <i>Magnetic snap-in gasket</i> colore grigio - grey colour	630 x 465	
86465	Zanussi Electrolux 083851	Guarnizione magnetica ad incastro <i>Magnetic snap-in gasket</i> colore grigio - grey colour	1545 x 635	
86481	Zanussi Electrolux 0A9180 Whirlpool	Guarnizione magnetica ad incastro <i>Magnetic snap-in gasket</i> colore grigio - grey colour	1805 x 740	
86482	Zanussi Electrolux 087824 Whirlpool	Guarnizione magnetica ad incastro per armadio WE 751 <i>Magnetic snap-in gasket for cabinet WE 751</i> colore grigio - grey colour	1705 x 663	
86483	Zanussi Electrolux 088055	Guarnizione magnetica ad incastro per SSDPC12/16 e DRPAF12/16 <i>Magnetic snap-in gasket for SSDPC12/16 and DRPAF12/16</i> colore grigio - grey colour	441x 366	
86484	Zanussi Electrolux 0A8992 Whirlpool	Guarnizione magnetica ad incastro per tavoli ZBARV-EDON-EDORN <i>Magnetic snap-in gasket for tables ZBARV-EDON-EDORN</i> colore grigio - grey colour	595 x 465	
86485	Zanussi Electrolux 0A8752	Guarnizione magnetica ad incastro per tavoli (cassetto 1/3) EDON-EDORN <i>Magnetic snap-in gasket for tables (drawer 1/3) EDON-EDORN</i> colore grigio - grey colour	385 x 170	

Tutte le dimensioni delle guarnizioni sono misurate all'esterno e da considerarsi indicative (tolleranza di +/- 5 mm per lato)
All gaskets sizes are external; i. e. the dimensions must be thought to be approximate (tolerance +/- 5 mm for each side)

Causa costi di gestione, agli ordini inferiori al valore di 100,00 euro di sola merce, verrà addebitato un costo di 14,00 euro. Ordini di importo inferiori a 50,00 euro addebito pari a 19,00 euro. / For orders value less than 100,00 euro (transport cost excluded), 14,00 euro as extra costs charges, and 19,00 euro for orders value less than 50,00 euro (leftover stock deliveries excluded).

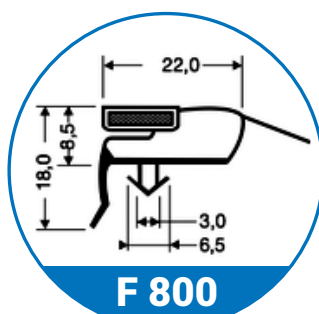
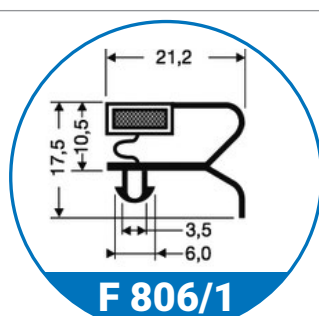
NS. COD. CODE	COMPATIBILE COMPATIBLE	DESCRIZIONE DESCRIPTION	DIM. EST mm EXT SIZE mm	PROFILO PROFILE
86845	Zanussi Electrolux 0A8647 Whirlpool	Guarnizione magnetica ad incastro per 400 lt <i>Magnetic snap-in gasket capacity 400 lt</i> colore grigio – grey colour	1515 x 685	
86505	Zanussi Electrolux 087357 Whirlpool	Guarnizione magnetica ad incastro per armadi APP-APF <i>Magnetic snap-in gasket for cabinets APP-APF</i> colore grigio – grey colour	1695 x 600	
86507	Zanussi Electrolux 0A9099 Whirlpool	Guarnizione magnetica ad incastro per armadi congelatore 600 lt <i>Magnetic snap-in gasket for refrigerated capacity 600 lt</i> colore grigio – grey colour	1700 x 612	
86599	Zanussi Electrolux 085719 Whirlpool	Guarnizione magnetica ad incastro per armadi RS24 <i>Magnetic snap-in gasket for cabinets RS24</i> colore grigio – grey colour	1531 x 682	
86563	Zanussi Electrolux 089183 Whirlpool	Guarnizione magnetica ad incastro per tavolo STRIP 1101 <i>Magnetic snap-in gasket for counters STRIP 1101</i> colore grigio – grey colour	580 x 407	 <p>F 800</p>
86575	Zanussi Electrolux 0A9565 Whirlpool	Guarnizione magnetica ad incastro per TAVOLI <i>Magnetic snap-in gasket for counters</i> colore grigio – grey colour	590 x 397	
86578	Zanussi Electrolux 0A9595 Whirlpool	Guarnizione magnetica ad incastro per TAVOLI <i>Magnetic snap-in gasket for counters</i> colore grigio – grey colour	397 x 285	
86600	Zanussi Electrolux 087451	Guarnizione magnetica ad incastro per armadi PFF 119 <i>Magnetic snap-in gasket for cabinets PFF 119</i> colore grigio – grey colour	685 x 590	
86933	Zanussi Electrolux 0A8225 Alpeninox 600743 Whirlpool MBM	Guarnizione magnetica ad incastro per armadi Alpeninox tipo vecchio <i>Magnetic snap-in gasket for cabinets Alpeninox old type</i> colore grigio – grey colour	1570 x 665	
86917	Zanussi Electrolux 0A8230 Alpeninox 600748 Whirlpool	Guarnizione magnetica ad incastro per armadi Alpeninox tipo vecchio (mezza porta) <i>Magnetic snap-in gasket for cabinets Alpeninox old type (half door)</i> colore grigio – grey colour	760 x 665	
86504	Zanussi Electrolux	Guarnizione magnetica ad incastro per armadi <i>Magnetic snap-in gasket for cabinets</i> colore nero – black colour	1699 x 618	
86914	Zanussi Electrolux 0A8365	Guarnizione magnetica ad incastro per armadi <i>Magnetic snap-in gasket for cabinets</i> colore nero – black colour	1475 x 690	
86846	Zanussi Electrolux 082586 Whirlpool	Guarnizione magnetica ad incastro per armadi porta a vetro <i>Magnetic snap-in gasket for cabinets with glass door</i> colore nero – black colour	1530 x 665	 <p>F 806/1</p>

Tutte le dimensioni delle guarnizioni sono misurate all'esterno e da considerarsi indicative (tolleranza di +/- 5 mm per lato)
All gaskets sizes are external; i. e. the dimensions must be thought to be approximate (tolerance +/- 5 mm for each side)

Causa costi di gestione, agli ordini inferiori al valore di 100,00 euro di sola merce, verrà addebitato un costo di 14,00 euro. Ordini di importo inferiori a 50,00 euro addebito pari a 19,00 euro. / For orders value less than 100,00 euro (transport cost excluded), 14,00 euro as extra costs charges, and 19,00 euro for orders value less than 50,00 euro (leftover stock deliveries excluded).

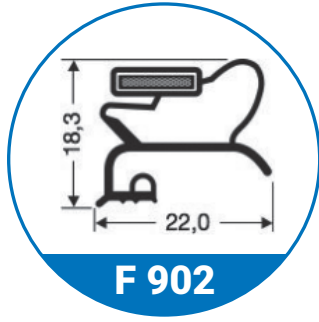
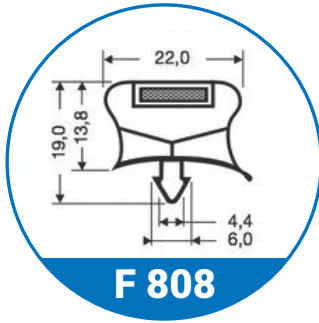
NS. COD. CODE	COMPATIBILE COMPATIBLE	DESCRIZIONE DESCRIPTION	DIM. EST mm EXT SIZE mm	PROFILO PROFILE
86925	Zanussi Electrolux 084026	Guarnizione magnetica mezzo bordo per tavoli TR (porta) <i>Magnetic middle edged gasket for tables TR (door)</i> colore bianco - <i>white colour</i>	590 x 382	 <p>F 902</p>
86926	Zanussi Electrolux 084025	Guarnizione magnetica mezzo bordo per tavoli TR (cassetto grande) <i>Magnetic middle edged gasket for tables TR (big drawer)</i> colore bianco - <i>white colour</i>	335 x 382	
86919	Zanussi Electrolux 087129 Whirlpool	Guarnizione magnetica ad incastro per armadi <i>Magnetic snap-in gasket for cabinets</i> colore grigio - <i>grey colour</i>	1488 x 648	 <p>F 808</p>
86487	Zanussi Electrolux 087664 Whirlpool	Guarnizione magnetica ad incastro per tavoli TRN <i>Magnetic snap-in gasket for tables TRN</i> colore grigio - <i>grey colour</i>	570 x 405	
86486	Zanussi Electrolux 087691 Whirlpool	Guarnizione magnetica ad incastro per tavoli TRN <i>Magnetic snap-in gasket for tables TRN</i> colore grigio - <i>grey colour</i>	405 x 270	
86506	Zanussi Electrolux 088484	Guarnizione magnetica ad incastro <i>Magnetic snap-in gasket</i> colore grigio - <i>grey colour</i>	407 x 175	
86488	Zanussi 0A9741	Guarnizione magnetica ad incastro per armadi ADN <i>Magnetic snap-in gasket for cabinets ADN</i> colore grigio - <i>grey colour</i>	645 x 705	
86378	Zanussi Electrolux 089735	Guarnizione magnetica ad incastro <i>Magnetic snap-in gasket</i> colore grigio - <i>grey colour</i>	1515 x 642	
86379	Zanussi Electrolux 0A9559	Guarnizione magnetica ad incastro <i>Magnetic snap-in gasket</i> colore grigio - <i>grey colour</i>	1520 x 670	
86403	Zanussi Electrolux 099531 Alpeninox	Guarnizione magnetica ad incastro per tavoli <i>Magnetic snap-in gasket for counters</i> colore grigio - <i>grey colour</i>	585 x 415	
86940	Angelo Po Sagi 37Q2590	Guarnizione magnetica ad incastro per armadi <i>Magnetic snap-in gasket for cabinets</i> colore grigio - <i>grey colour</i>	1600 x 685	
86941	Angelo Po Sagi 37Q2600	Guarnizione magnetica ad incastro per armadi (mezza porta) <i>Magnetic snap-in gasket for cabinets (half door)</i> colore grigio - <i>grey colour</i>	780 x 685	

Tutte le dimensioni delle guarnizioni sono misurate all'esterno e da considerarsi indicative (tolleranza di +/- 5 mm per lato)
All gaskets sizes are external; i. e. the dimensions must be thought to be approximate (tolerance +/- 5 mm for each side)

Causa costi di gestione, agli ordini inferiori al valore di 100,00 euro di sola merce, verrà addebitato un costo di 14,00 euro. Ordini di importo inferiori a 50,00 euro addebito pari a 19,00 euro. / For orders value less than 100,00 euro (transport cost excluded), 14,00 euro as extra costs charges, and 19,00 euro for orders value less than 50,00 euro (leftover stock deliveries excluded).

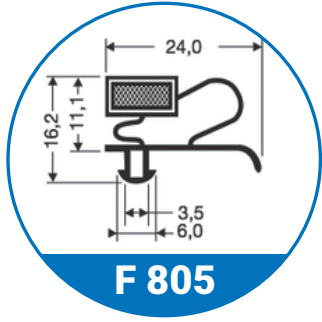
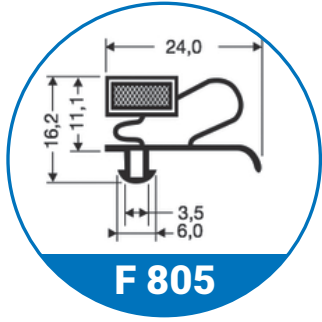
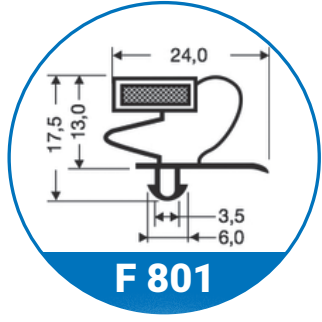
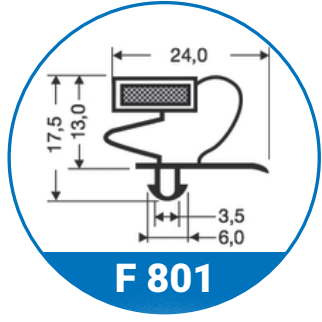
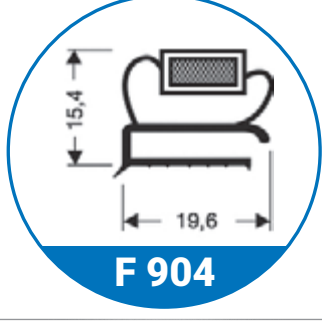
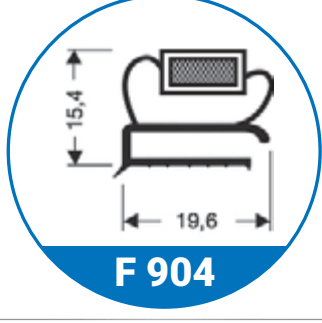
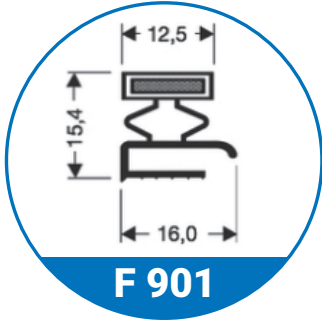
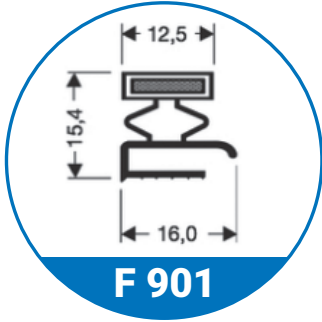
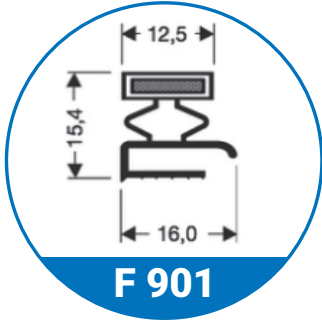
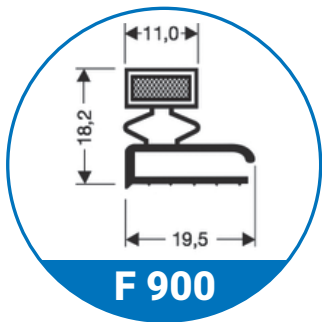
NS. COD. CODE	COMPATIBILE COMPATIBLE	DESCRIZIONE DESCRIPTION	DIM. EST mm EXT SIZE mm	PROFILO PROFILE
86089	Angelo Po Sagi 37Q1890	Guarnizione magnetica ad incastro per armadi <i>Magnetic snap-in gasket for cabinets</i> colore grigio – grey colour	1555 x 655	
86095	Angelo Po Sagi 37Q2010	Guarnizione magnetica ad incastro per armadi (mezza porta) <i>Magnetic snap-in gasket for cabinets (half door)</i> colore grigio – grey colour	755 x 655	
86946	Angelo Po Sagi 37Q7590	Guarnizione magnetica ad incastro per tavoli (porta) <i>Magnetic snap-in gasket for tables (door)</i> colore grigio – grey colour	580 x 385	
86944	Angelo Po Sagi 37Q7690	Guarnizione magnetica ad incastro per tavoli (cassetto medio) <i>Magnetic snap-in gasket for tables (medium drawer)</i> colore grigio – grey colour	260 x 385	
86950	Angelo Po Sagi 37Q0760	Guarnizione magnetica mezzo bordo (avvitata) per armadi 650/1400 (modello vecchio) <i>Magnetic middle edged gasket for cabinets 650/1400 (old type)</i> colore grigio – grey colour	1560 x 660	
86951	Angelo Po Sagi 37Q0770	Guarnizione magnetica mezzo bordo (avvitata) per armadi 650/1400 mod. vecchio (mezza porta) <i>Magnetic middle edged gasket for cabinets 650/1400 old type (half door)</i> colore grigio – grey colour	755 x 660	
86841	Angelo Po Sagi 37Q2380	Guarnizione magnetica mezzo bordo (avvitata) per tavoli (porta) <i>Magnetic middle edged gasket for tables (door)</i> colore grigio – grey colour	610 x 580	
86947	Angelo Po Sagi 37Q2040	Guarnizione magnetica mezzo bordo (avvitata) per tavoli (porta) <i>Magnetic middle edged gasket for tables (door)</i> colore grigio – grey colour	610 x 380	
86948	Angelo Po Sagi 37Q2050	Guarnizione magnetica mezzo bordo per tavoli (cassetto) <i>Magnetic middle edged gasket for tables (drawer)</i> colore grigio – grey colour	298 x 383	
86949	Angelo Po Sagi 37Q0450	Guarnizione magnetica mezzo bordo per armadi <i>Magnetic middle edged gasket for cabinets</i> colore grigio – grey colour	1360 x 660	

Tutte le dimensioni delle guarnizioni sono misurate all'esterno e da considerarsi indicative (tolleranza di +/- 5 mm per lato)
All gaskets sizes are external; i. e. the dimensions must be thought to be approximate (tolerance +/- 5 mm for each side)

Causa costi di gestione, agli ordini inferiori al valore di 100,00 euro di sola merce, verrà addebitato un costo di 14,00 euro. Ordini di importo inferiori a 50,00 euro addebito pari a 19,00 euro. / For orders value less than 100,00 euro (transport cost excluded), 14,00 euro as extra costs charges, and 19,00 euro for orders value less than 50,00 euro (leftover stock deliveries excluded).

NS. COD. CODE	COMPATIBILE COMPATIBLE	DESCRIZIONE DESCRIPTION	DIM. EST mm EXT SIZE mm	PROFILO PROFILE	
86700	Angelo Po Sagi 37Q4370	Guarnizione magnetica ad incastro per armadi <i>Magnetic snap-in gasket for cabinets</i> colore grigio – grey colour	1618 x 668	<p>F 803</p>	
86452	Angelo Po Sagi 37Q4710	Guarnizione magnetica ad incastro <i>Magnetic snap-in gasket</i> colore grigio – grey colour	582 x 384		
86577	Angelo Po Sagi 37Q4850	Guarnizione magnetica ad incastro <i>Magnetic snap-in gasket</i> colore grigio – grey colour	1595 x 605		
86247	Angelo Po Sagi 37Q3870	Guarnizione magnetica ad incastro <i>Magnetic snap-in gasket</i> colore grigio – grey colour	590 x 385		
86623	Angelo Po Sagi 37Q4720 37Q3950	Guarnizione magnetica ad incastro per cassetto 1/2 <i>Magnetic snap-in gasket for drawer 1/2</i> colore grigio – grey colour	385 x 260		
86624	Angelo Po Sagi 37Q5450	Guarnizione magnetica ad incastro per armadi RX <i>Magnetic snap-in gasket for cabinets RX</i> colore grigio – grey colour	1508 x 668		
86004	Angelo Po Sagi 37Q4140	Guarnizione magnetica ad incastro <i>Magnetic snap-in gasket</i> colore grigio – grey colour	614 x 463		
86005	Angelo Po Sagi 37Q5460	Guarnizione magnetica ad incastro per RX (mezza porta) <i>Magnetic snap-in gasket for RX (half door)</i> colore grigio – grey colour	715 x 668		
86006	Angelo Po Sagi 37Q4730	Guarnizione magnetica ad incastro <i>Magnetic snap-in gasket</i> colore grigio – grey colour	387 X 151		
86007	Angelo Po Sagi 37Q4740	Guarnizione magnetica ad incastro <i>Magnetic snap-in gasket</i> colore grigio – grey colour	387 x 367		
86008	Angelo Po Sagi 37Q4470	Guarnizione magnetica ad incastro <i>Magnetic snap-in gasket</i> colore grigio – grey colour	771 x 668		
86625	Angelo Po Sagi 37Q0210	Guarnizione magnetica per armadi F40 <i>Magnetic gasket for cabinets F40</i> colore grigio – grey colour	1525 x 670		<p>F 801</p>

Tutte le dimensioni delle guarnizioni sono misurate all'esterno e da considerarsi indicative (tolleranza di +/- 5 mm per lato)
All gaskets sizes are external; i. e. the dimensions must be thought to be approximate (tolerance +/- 5 mm for each side)

Causa costi di gestione, agli ordini inferiori al valore di 100,00 euro di sola merce, verrà addebitato un costo di 14,00 euro. Ordini di importo inferiori a 50,00 euro addebito pari a 19,00 euro. / For orders value less than 100,00 euro (transport cost excluded), 14,00 euro as extra costs charges, and 19,00 euro for orders value less than 50,00 euro (leftover stock deliveries excluded).

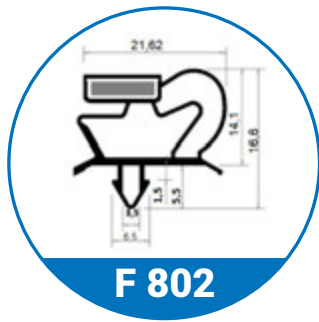
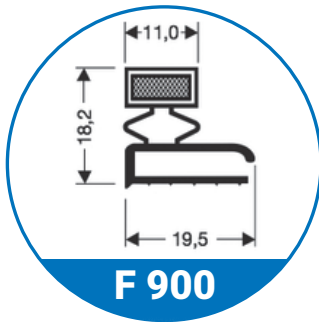
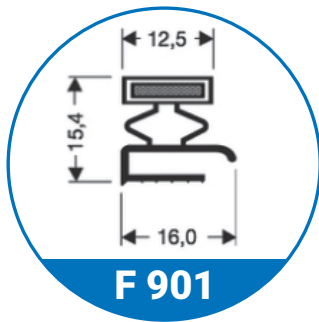
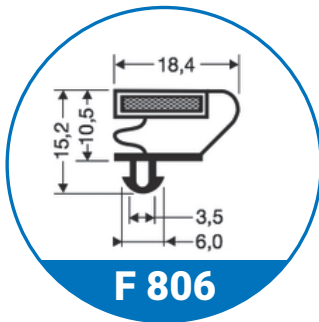
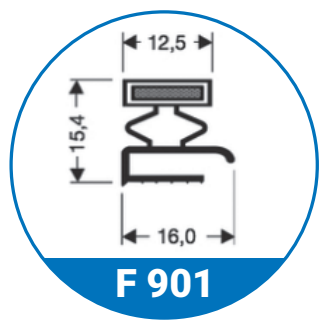
NS. COD. CODE	COMPATIBILE COMPATIBLE	DESCRIZIONE DESCRIPTION	DIM. EST mm EXT SIZE mm	PROFILO PROFILE
86626	Angelo Po Sagi 37Q1020 MBM RIC0001943	Guarnizione magnetica ad incastro per armadi ESPACE <i>Magnetic middle edged gasket for cabinets ESPACE</i> colore grigio – grey colour	1598 x 605	 F 802
86952	Angelo Po Sagi 37Q0470	Guarnizione mezzo bordo (avvitata) a 3 lati magnetici per armadi (mezza porta) <i>Middle edged gasket - magnetic on 3 sides for cabinets (half door)</i> colore bianco – white colour	614 x 590	 F 900
86823	Pastorfrigor	Guarnizione magnetica mezzo bordo (avvitata) per tavoli <i>Magnetic middle edged gasket for tables</i> colore bianco – white colour	595 x 325	 F 901
86864	Alaska	Guarnizione magnetica ad incastro per tavolo duplo <i>Magnetic snap-in door gasket for double table</i> colore nero – black colour	670 x 490	 F 806
86837	Alaska	Guarnizione 3 lati magnetici mezzo bordo (avvitata) <i>Middle edged gasket magnetic on 3 sides</i> colore grigio – grey colour	660 x 500	 F 901

Tutte le dimensioni delle guarnizioni sono misurate all'esterno e da considerarsi indicative (tolleranza di +/- 5 mm per lato)
All gaskets sizes are external; i. e. the dimensions must be thought to be approximate (tolerance +/- 5 mm for each side)

Causa costi di gestione, agli ordini inferiori al valore di 100,00 euro di sola merce, verrà addebitato un costo di 14,00 euro. Ordini di importo inferiori a 50,00 euro addebito pari a 19,00 euro. / For orders value less than 100,00 euro (transport cost excluded), 14,00 euro as extra costs charges, and 19,00 euro for orders value less than 50,00 euro (leftover stock deliveries excluded).

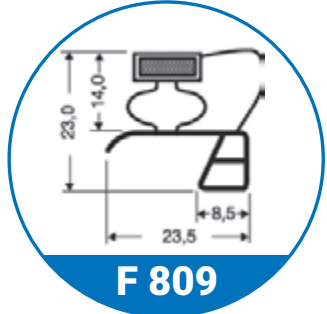
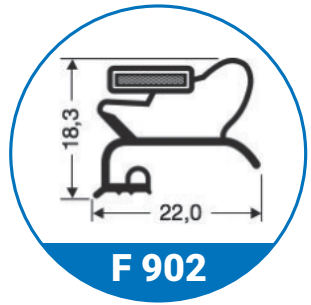
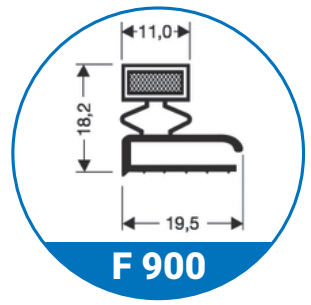
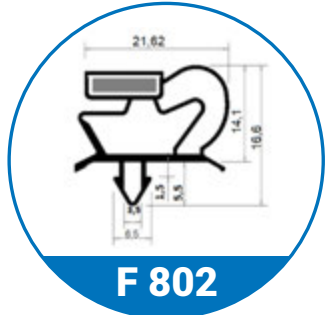
NS. COD. CODE	COMPATIBILE COMPATIBLE	DESCRIZIONE DESCRIPTION	DIM. EST mm EXT SIZE mm	PROFILO PROFILE
86090	Mareno 2304400 2304415 Silko MA2304414 KTM	Guarnizione magnetica ad incastro per armadi <i>Magnetic middle edged gasket for cabinets</i> colore grigio - grey colour	1560 x 670	 <p>F 809</p>
86091	Mareno 2304500 2304514 KTM	Guarnizione magnetica ad incastro per armadi (mezza porta) <i>Magnetic snap-in gasket for cabinets (half door)</i> colore grigio - grey colour	765 x 670	
86954	Mareno 2500900 2500912	Guarnizione magnetica ad incastro per tavoli (porta) <i>Magnetic snap-in gasket for tables (door)</i> colore grigio - grey colour	620 x 395	
86955	Mareno 2500700 2500712	Guarnizione magnetica ad incastro per tavoli (cassetto) <i>Magnetic snap-in gasket for tables (drawer)</i> colore grigio - grey colour	300 x 395	
86075	Mareno 9712200	Guarnizione magnetica mezzo bordo (avvitata) per armadi <i>Guarnizione magnetica mezzo bordo per armadi (mezza porta)</i> colore bianco - white colour	1570 x 670	 <p>F 902</p>
86070	Mareno 9712100	Guarnizione magnetica mezzo bordo (avvitata) per armadi (mezza porta) <i>Magnetic middle edged gasket for cabinets (half door)</i> colore bianco - white colour	770 x 670	
86956	Mareno 336500	Guarnizione magnetica mezzo bordo (avvitata) per tavoli (cassetto) <i>Magnetic middle edged gasket for tables (drawer)</i> colore bianco - white colour	385 x 190	 <p>F 900</p>
86935	Friulinox 935185	Guarnizione magnetica ad incastro per armadi <i>Magnetic middle edged gasket for cabinets</i> colore grigio - grey colour	1570 x 670	 <p>F 802</p>
86934	Friulinox 935186	Guarnizione magnetica ad incastro per armadi (mezza porta) <i>Magnetic middle edged gasket for cabinets (half door)</i> colore grigio - grey colour	770 x 670	
86971	Friulinox 935306	Guarnizione magnetica ad incastro per armadi <i>Magnetic middle edged gasket for cabinets</i> colore grigio - grey colour	1525 x 690	

Tutte le dimensioni delle guarnizioni sono misurate all'esterno e da considerarsi indicative (tolleranza di +/- 5 mm per lato)
All gaskets sizes are external; i. e. the dimensions must be thought to be approximate (tolerance +/- 5 mm for each side)

Causa costi di gestione, agli ordini inferiori al valore di 100,00 euro di sola merce, verrà addebitato un costo di 14,00 euro. Ordini di importo inferiori a 50,00 euro addebito pari a 19,00 euro. / For orders value less than 100,00 euro (transport cost excluded), 14,00 euro as extra costs charges, and 19,00 euro for orders value less than 50,00 euro (leftover stock deliveries excluded).

NS. COD. CODE	COMPATIBILE COMPATIBLE	DESCRIZIONE DESCRIPTION	DIM. EST mm EXT SIZE mm	PROFILO PROFILE
86972	Friulinox 935307 Franke	Guarnizione magnetica ad incastro per armadi (mezza porta) <i>Magnetic middle edged gasket for cabinets (half door)</i> colore grigio - grey colour	750 x 690	<p>F 802</p>
86831	Friulinox	Guarnizione magnetica ad incastro per armadi <i>Magnetic middle edged gasket for cabinets</i> colore grigio - grey colour	1190 x 550	
86973	Friulinox	Guarnizione magnetica ad incastro per tavoli GN 1/1 (standard) <i>Magnetic snap-in gasket for tables GN 1/1 (standard)</i> colore grigio - grey colour	630 x 390	
86975	Friulinox 925054	Guarnizione magnetica ad incastro per cassetto 1/2 - GN 1/1 (standard) <i>Magnetic snap-in gasket for drawer 1/2 - GN 1/1 (standard)</i> colore grigio - grey colour	305 x 390	
86974	Friulinox 925053	Guarnizione magnetica ad incastro per cassetto 1/3 - GN 1/1 (standard) <i>Magnetic snap-in gasket for drawer 1/3 - GN 1/1 (standard)</i> colore grigio - grey colour	200 x 390	
86832	Friulinox 925104	Guarnizione magnetica ad incastro per porta tavolo ittico <i>Magnetic snap-in fish table door gasket</i> colore grigio - grey colour	640 x 430	
86833	Friulinox 925057	Guarnizione magnetica ad incastro per porta tavolo GN 2/1 <i>Magnetic snap-in table door gasket GN 2/1</i> colore grigio - grey colour	635 x 590	
86834	Friulinox 925156	Guarnizione magnetica ad incastro per porta tavolo GN 1/1 (top line) <i>Magnetic snap-in table door gasket GN 1/1 (top line)</i> colore grigio - grey colour	630 x 410	
86835	Friulinox 925158	Guarnizione magnetica ad incastro per cassetto 1/2 - GN 1/1 (top line) <i>Magnetic snap-in gasket for drawer 1/2 - GN 1/1 (top line)</i> colore grigio - grey colour	300 x 410	
86836	Friulinox 925159	Guarnizione magnetica ad incastro per cassetto 1/3 - GN 1/1 (top line) <i>Magnetic snap-in gasket for drawer 1/3 - GN 1/1 (top line)</i> colore grigio - grey colour	190 x 410	

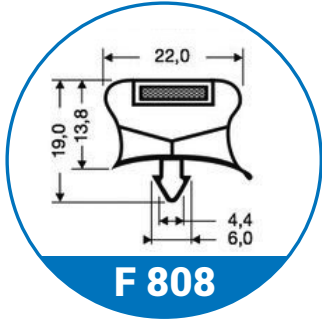

Tutte le dimensioni delle guarnizioni sono misurate all'esterno e da considerarsi indicative (tolleranza di +/- 5 mm per lato)
All gaskets sizes are external; i. e. the dimensions must be thought to be approximate (tolerance +/- 5 mm for each side)

Causa costi di gestione, agli ordini inferiori al valore di 100,00 euro di sola merce, verrà addebitato un costo di 14,00 euro. Ordini di importo inferiori a 50,00 euro addebito pari a 19,00 euro. / For orders value less than 100,00 euro (transport cost excluded), 14,00 euro as extra costs charges, and 19,00 euro for orders value less than 50,00 euro (leftover stock deliveries excluded).

NS. COD. CODE	COMPATIBILE COMPATIBLE	DESCRIZIONE DESCRIPTION	DIM. EST mm EXT SIZE mm	PROFILO PROFILE
86583	Friulinox 925315	Guarnizione magnetica ad incastro per tavoli pasticceria cassetto 1/2 <i>Magnetic snap-in gasket for patisserie table drawer 1/2</i> colore grigio - grey colour	485 x 290	 <p>F 808</p>
86582	Friulinox 925314	Guarnizione magnetica ad incastro per sportello tavolo pasticceria <i>Magnetic snap in gasket for patisserie table door</i> colore grigio - grey colour	600 x 485	
86510	Friulinox 925281	Guarnizione magnetica ad incastro per tavoli TRS/37-TRS/57 <i>Magnetic snap-in gasket for tables TRS/37-TRS/57</i> colore grigio - grey colour	597 x 410	
86508	Friulinox 925721	Guarnizione magnetica ad incastro per tavoli TRS/37-TRS/57 <i>Magnetic snap-in gasket for tables TRS/37-TRS/57</i> colore grigio - grey colour	600 x 405	
86509	Friulinox 925282 Franke	Guarnizione magnetica ad incastro per cassetto TRS/37-TRS/57 <i>Magnetic snap-in gasket for drawer TRS/37-TRS/57</i> colore grigio - grey colour	410 x 285	
86511	Friulinox 925283	Guarnizione magnetica ad incastro per cassetto TRS/37-TRS/57 <i>Magnetic snap-in gasket for drawer TRS/37-TRS/57</i> colore grigio - grey colour	410 x 185	
86241	Friulinox 925054	Guarnizione magnetica ad incastro per tavoli <i>Magnetic snap-in gasket for tables</i> colore grigio - grey colour	390 x 305	
86236	Friulinox	Guarnizione magnetica ad incastro <i>Magnetic snap-in gasket</i> colore grigio - grey colour	1570 x 670	
87024	Friulinox Baron	Guarnizione magnetica ad incastro <i>Magnetic snap-in gasket</i> colore grigio - grey colour	1520 x 595	
86965	Dexion 011535-00 011535-00R MBM	Guarnizione magnetica ad incastro per armadi <i>Magnetic snap-in gasket for cabinets</i> colore bianco - white colour	1550 x 690	
86966	Dexion 011537-00 011537-00R	Guarnizione magnetica ad incastro per armadi (mezza porta) <i>Magnetic snap-in gasket for cabinets (half door)</i> colore bianco - white colour	750 x 690	

Tutte le dimensioni delle guarnizioni sono misurate all'esterno e da considerarsi indicative (tolleranza di +/- 5 mm per lato)
All gaskets sizes are external; i. e. the dimensions must be thought to be approximate (tolerance +/- 5 mm for each side)

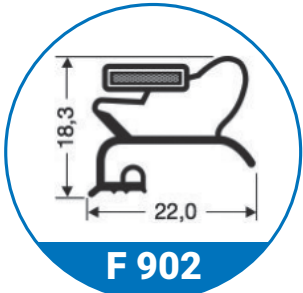
Causa costi di gestione, agli ordini inferiori al valore di 100,00 euro di sola merce, verrà addebitato un costo di 14,00 euro. Ordini di importo inferiori a 50,00 euro addebito pari a 19,00 euro. / For orders value less than 100,00 euro (transport cost excluded), 14,00 euro as extra costs charges, and 19,00 euro for orders value less than 50,00 euro (leftover stock deliveries excluded).

NS. COD. CODE	COMPATIBILE COMPATIBLE	DESCRIZIONE DESCRIPTION	DIM. EST mm EXT SIZE mm	PROFILO PROFILE
86968	Dexion 012888-01 012888-01-R	Guarnizione magnetica mezzo bordo (avvitata) per tavoli <i>Magnetic middle edged gasket for tables</i> colore bianco - white colour	678 x 538	 <p>F 902</p> <p>intercambiabile con interchangeable with</p> 
86967	Dexion 012889-00 012889-00-R	Guarnizione magnetica mezzo bordo (avvitata) per tavoli <i>Magnetic middle edged gasket for tables</i> colore bianco - white colour	422 x 538	
86969	Dexion 013464-00 013464-00-R	Guarnizione magnetica mezzo bordo (avvitata) per tavoli <i>Magnetic middle edged gasket for tables</i> colore bianco - white colour	255 x 422	
86840	Dexion 014052-00 014052-00-R	Guarnizione magnetica mezzo bordo (avvitata) per tavoli <i>Magnetic middle edged gasket for tables</i> colore bianco - white colour	635 x 598	
86727	Dexion 017101-00 017101-00-R	Guarnizione magnetica mezzo bordo (avvitata) per tavoli <i>Magnetic middle edged gasket for tables</i> colore bianco - white colour	630 x 424	
86083	Dexion 012364-00 012364-00-R 025695-00-R MBM	Guarnizione magnetica mezzo bordo (avvitata) per tavoli <i>Magnetic middle edged gasket for tables</i> colore bianco - white colour	640 x 390	
86082	Dexion 012362-00 012362-00-R MBM	Guarnizione magnetica mezzo bordo (avvitata) per tavoli <i>Magnetic middle edged gasket for tables</i> colore bianco - white colour	435 x 390	
86081	Dexion 012363-00 012363-00-R 025696-00-R MBM	Guarnizione magnetica mezzo bordo (avvitata) per tavoli <i>Magnetic middle edged gasket for tables</i> colore bianco - white colour	310 x 390	
86086	Dexion 012361-00 025696-00-R MBM	Guarnizione magnetica mezzo bordo (avvitata) per tavoli <i>Magnetic middle edged gasket for tables</i> colore bianco - white colour	206 x 390	
86080	Dexion 012365-00 012365-00-R MBM	Guarnizione magnetica mezzo bordo (avvitata) per tavoli <i>Magnetic middle edged gasket for tables</i> colore bianco - white colour	185 x 390	

Tutte le dimensioni delle guarnizioni sono misurate all'esterno e da considerarsi indicative (tolleranza di +/- 5 mm per lato)
All gaskets sizes are external; i. e. the dimensions must be thought to be approximate (tolerance +/- 5 mm for each side)

Causa costi di gestione, agli ordini inferiori al valore di 100,00 euro di sola merce, verrà addebitato un costo di 14,00 euro. Ordini di importo inferiori a 50,00 euro addebito pari a 19,00 euro. / For orders value less than 100,00 euro (transport cost excluded), 14,00 euro as extra costs charges, and 19,00 euro for orders value less than 50,00 euro (leftover stock deliveries excluded).

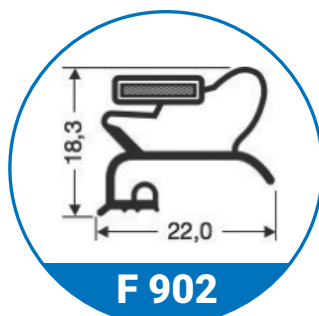
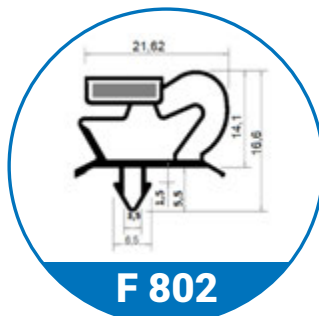
NS. COD. CODE	COMPATIBILE COMPATIBLE	DESCRIZIONE DESCRIPTION	DIM. EST mm EXT SIZE mm	PROFILO PROFILE
86054	Dexion	Guarnizione magnetica mezzo bordo (avvitata) <i>Magnetic middle edge gasket</i> colore bianco - <i>white colour</i>	634 x 465	 <p>F 902</p>
86570	Dexion 017103-00 017103-00R	Guarnizione magnetica mezzo bordo (avvitata) per tavoli <i>Magnetic middle edged gasket for tables</i> colore bianco - <i>white colour</i>	424 x 182	
86571	Dexion 017102-00 017102-00R	Guarnizione magnetica mezzo bordo (avvitata) per tavoli <i>Magnetic middle edged gasket for tables</i> colore bianco - <i>white colour</i>	424 x 302	
86572	Dexion 017106-00	Guarnizione magnetica mezzo bordo (avvitata) per tavoli <i>Magnetic middle edged gasket for tables</i> colore bianco - <i>white colour</i>	495 x 635	
86573	Dexion 017107-00	Guarnizione magnetica mezzo bordo (avvitata) per tavoli <i>Magnetic middle edged gasket for tables</i> colore bianco - <i>white colour</i>	630 x 630	
86989	Polaris/Olis 14416801580	Guarnizione porta magnetica ad incastro per armadi K70 <i>Magnetic snap-in door gasket for cabinets K70</i> colore grigio - <i>grey colour</i>	1600 x 695	 <p>F 802</p>
86988	Polaris/Olis 14416801032	Guarnizione porta 2/3 magnetica ad incastro per armadi AR <i>Magnetic snap-in door 2/3 gasket for cabinets AR</i> colore grigio - <i>grey colour</i>	1050 x 695	
86987	Polaris/Olis 14416800759	Guarnizione porta magnetica ad incastro per armadi KTN 72 (mezza porta) <i>Magnetic snap-in door gasket for cabinets KTN 72 (half door)</i> colore grigio - <i>grey colour</i>	775 x 695	
86986	Polaris/Olis 14416800487	Guarnizione porta 1/3 magnetica ad incastro per armadi AR <i>Magnetic snap-in door 1/3 gasket for cabinets AR</i> colore grigio - <i>grey colour</i>	505 x 695	
86985	Polaris/Olis 14416800214	Guarnizione cassetto magnetica ad incastro per armadi ALGEO <i>Magnetic snap-in drawer gasket for cabinets ALGEO</i> colore grigio - <i>grey colour</i>	220 x 695	
86980	Polaris/Olis 14416761594	Guarnizione magnetica ad incastro per armadi ARTN 70/72/140 ARBT144 <i>Magnetic snap-in gasket for cabinets ARTN 70/72/140 ARBT144</i> colore grigio - <i>grey colour</i>	1594 x 676	

Tutte le dimensioni delle guarnizioni sono misurate all'esterno e da considerarsi indicative (tolleranza di +/- 5 mm per lato)
All gaskets sizes are external; i. e. the dimensions must be thought to be approximate (tolerance +/- 5 mm for each side)

Causa costi di gestione, agli ordini inferiori al valore di 100,00 euro di sola merce, verrà addebitato un costo di 14,00 euro. Ordini di importo inferiori a 50,00 euro addebito pari a 19,00 euro. / For orders value less than 100,00 euro (transport cost excluded), 14,00 euro as extra costs charges, and 19,00 euro for orders value less than 50,00 euro (leftover stock deliveries excluded).

NS. COD. CODE	COMPATIBILE COMPATIBLE	DESCRIZIONE DESCRIPTION	DIM. EST mm EXT SIZE mm	PROFILO PROFILE
86979	Polaris/Olis 14416760784	Guarnizione magnetica ad incastro per armadi ARTN 70/72/140 ARBT144 (mezza porta) <i>Magnetic snap-in gasket for cabinets ARTN 70/72/140 ARBT144 (half door)</i> colore grigio – grey colour	784 x 676	<p>F 802</p>
86984	Polaris/Olis 14415601460	Guarnizione magnetica ad incastro per armadi ARTN 40 <i>Magnetic snap-in gasket for cabinets ARTN 40</i> colore grigio – grey colour	1470 x 570	
86838	Polaris/Olis 14415465626	Guarnizione magnetica ad incastro per tavoli pizza tipo nuovo <i>Magnetic snap-in door gasket for pizza tables new type</i> colore grigio – grey colour	650 x 490	
86773	Polaris/Olis 14414990738	Guarnizione magnetica ad incastro per armadi STN <i>Magnetic snap-in gasket for cabinets STN</i> colore grigio – grey colour	762 x 523	
86547	Polaris/Olis 14415990738 14416451604	Guarnizione magnetica ad incastro per armadi <i>Magnetic snap-in gasket for cabinets</i> colore grigio – grey colour	610 x 750	
86548	Polaris/Olis 14416451605	Guarnizione magnetica ad incastro per armadi <i>Magnetic snap-in gasket for cabinets</i> colore grigio – grey colour	1622 x 660	
86549	Polaris/Olis 14415991559	Guarnizione magnetica ad incastro per armadi <i>Magnetic snap-in gasket for cabinets</i> colore grigio – grey colour	1564 x 618	
86728	Polaris/Olis 14416451606	Guarnizione magnetica ad incastro per armadi <i>Magnetic snap-in gasket for cabinets</i> colore grigio – grey colour	1575 x 615	
86978	Polaris/Olis 14416070626	Guarnizione magnetica ad incastro per tavoli TAR GN 2/1 <i>Magnetic snap-in gasket for refrigerated tables TAR GN 2/1</i> colore grigio – grey colour	635 x 620	
86977	Polaris/Olis 14416070295	Guarnizione cassetto magnetica ad incastro per tavoli <i>Magnetic snap-in drawer gasket for tables</i> colore grigio – grey colour	305 x 620	
86982	Polaris/Olis 14414600640	Guarnizione porta magnetica ad incastro per tavoli TARI ittico <i>Magnetic snap-in door gasket for refrigerated fish-tables TARI ittico</i> colore grigio – grey colour	640 x 460	

Tutte le dimensioni delle guarnizioni sono misurate all'esterno e da considerarsi indicative (tolleranza di +/- 5 mm per lato)
All gaskets sizes are external; i. e. the dimensions must be thought to be approximate (tolerance +/- 5 mm for each side)

Causa costi di gestione, agli ordini inferiori al valore di 100,00 euro di sola merce, verrà addebitato un costo di 14,00 euro. Ordini di importo inferiori a 50,00 euro addebito pari a 19,00 euro. / For orders value less than 100,00 euro (transport cost excluded), 14,00 euro as extra costs charges, and 19,00 euro for orders value less than 50,00 euro (leftover stock deliveries excluded).

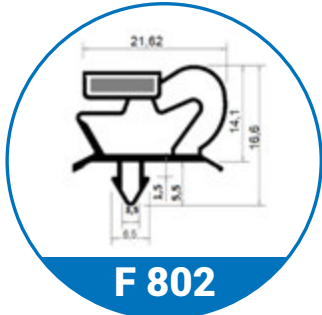
NS. COD. CODE	COMPATIBILE COMPATIBLE	DESCRIZIONE DESCRIPTION	DIM. EST mm EXT SIZE mm	PROFILO PROFILE
86983	Polaris/Olis 14415010640	Guarnizione porta magnetica ad incastro per tavoli TAR 82 <i>Magnetic snap-in door gasket for refrigerated fish-tables TAR 82</i> colore grigio – grey colour	640 x 501	 <p>F 802</p>
86981	Polaris/Olis 14414180640 14415396616	Guarnizione porta magnetica ad incastro per tavoli TAR <i>Magnetic snap-in door gasket for refrigerated fish-tables TAR</i> colore grigio – grey colour	640 x 415	
86842	Polaris/Olis 14414020516	Guarnizione porta magnetica ad incastro per tavoli TAR <i>Magnetic snap-in door gasket for refrigerated fish-tables TAR</i> colore grigio – grey colour	530 x 415	
86843	Polaris/Olis 14413090501	Guarnizione magnetica ad incastro per tavoli TAR 82 <i>Magnetic snap-in gasket for refrigerated fish-tables TAR 82</i> colore grigio – grey colour	500 x 310	
86844	Polaris/Olis 14415396458	Guarnizione magnetica ad incastro per tavoli TAR <i>Magnetic snap-in gasket for refrigerated fish-tables TAR</i> colore grigio – grey colour	473 x 415	
86957	Polaris/Olis 14417321850	Guarnizione magnetica ad incastro per Roll In <i>Magnetic snap-in door gasket for Roll In</i> colore grigio – grey colour	1865 x 745	
86333	Polaris/Olis 14416191489	Guarnizione magnetica ad incastro <i>Magnetic snap-in door gasket</i> colore grigio – grey colour	1500 x 630	
86170	Polaris/Olis 14414300569	Guarnizione magnetica ad incastro <i>Magnetic snap-in door gasket</i> colore grigio – grey colour	584 x 398	
86959	Polaris/Olis 14414180418	Guarnizione cassetto magnetica ad incastro per tavoli <i>Magnetic snap-in drawer gasket for refrigerated fish-tables</i> colore grigio – grey colour	418 x 415	
86915	Polaris/Olis 14413090418	Guarnizione cassetto magnetica ad incastro per tavoli TAR <i>Magnetic snap-in drawer gasket for refrigerated fish-tables TAR</i> colore grigio – grey colour	310 x 415	
86916	Polaris/Olis 14411990418	Guarnizione cassetto magnetica ad incastro per tavoli TAR <i>Magnetic snap-in drawer gasket for refrigerated fish-tables TAR</i> colore grigio – grey colour	199 x 415	
86796	Polaris/Olis 14414300620	Guarnizione porta magnetica ad incastro per tavoli KTAR-TRS03 <i>Magnetic snap-in door gasket for tables KTAR-TRS03</i> colore grigio – grey colour	580 x 410	

Tutte le dimensioni delle guarnizioni sono misurate all'esterno e da considerarsi indicative (tolleranza di +/- 5 mm per lato)
All gaskets sizes are external; i. e. the dimensions must be thought to be approximate (tolerance +/- 5 mm for each side)

Causa costi di gestione, agli ordini inferiori al valore di 100,00 euro di sola merce, verrà addebitato un costo di 14,00 euro. Ordini di importo inferiori a 50,00 euro addebito pari a 19,00 euro. / For orders value less than 100,00 euro (transport cost excluded), 14,00 euro as extra costs charges, and 19,00 euro for orders value less than 50,00 euro (leftover stock deliveries excluded).

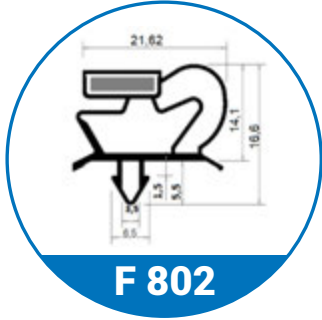
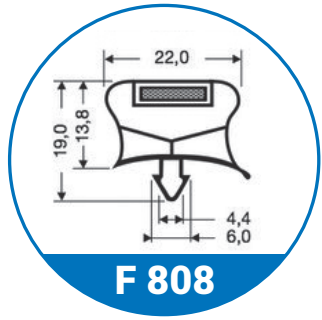
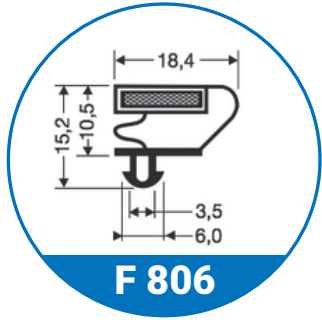
NS. COD. CODE	COMPATIBILE COMPATIBLE	DESCRIZIONE DESCRIPTION	DIM. EST mm EXT SIZE mm	PROFILO PROFILE
86389	Polaris/Olis 14414300149	Guarnizione magnetica ad incastro per cassetto tavoli <i>Magnetic snap-in gasket for drawer counters</i> colore grigio – grey colour	398 x 165	 <p>F 802</p>
86388	Polaris/Olis 14414300254	Guarnizione magnetica ad incastro per tavoli <i>Magnetic snap-in gasket for tables</i> colore grigio – grey colour	398 x 269	
86795	Polaris/Olis 14414300290	Guarnizione magnetica ad incastro per tavoli KTAR 1/2 <i>Magnetic snap-in gasket for tables KTAR 1/2</i> colore grigio – grey colour	280 x 410	
86836	Polaris/Olis 14414300200 14415396182	Guarnizione cassetto magnetica ad incastro per tavoli KTAR sup. <i>Magnetic snap-in drawer gasket for tables KTAR sup.</i> colore grigio – grey colour	190 x 410	
86544	Polaris/Olis 14414300150	Guarnizione magnetica ad incastro per tavoli KTAR 1/3 <i>Magnetic snap-in gasket for tables KTAR 1/3</i> colore grigio – grey colour	155 x 410	
86545	Polaris/Olis 14414080540	Guarnizione magnetica ad incastro per tavoli <i>Magnetic snap-in gasket for tables</i> colore grigio – grey colour	555 x 420	
86546	Polaris/Olis 14413690499	Guarnizione porta magnetica ad incastro per tavoli TARS 22 <i>Magnetic snap-in door gasket for tables TARS 22</i> colore grigio – grey colour	510 x 380	 <p>F 808</p>
87024	Polaris/Olis Hiber	Guarnizione porta magnetica ad incastro per tavoli TARS 22 <i>Magnetic snap-in door gasket for tables TARS 22</i> colore grigio – grey colour	1520 x 595	
86958	Polaris/Olis 14426761594	Guarnizione magnetica ad incastro per porta a vetro armadi ARTVN <i>Magnetic snap-in glass door gasket for cabinets ARTVN</i> colore grigio – grey colour	1602 x 684	
				 <p>F 806</p>

Tutte le dimensioni delle guarnizioni sono misurate all'esterno e da considerarsi indicative (tolleranza di +/- 5 mm per lato)
All gaskets sizes are external; i. e. the dimensions must be thought to be approximate (tolerance +/- 5 mm for each side)

Causa costi di gestione, agli ordini inferiori al valore di 100,00 euro di sola merce, verrà addebitato un costo di 14,00 euro. Ordini di importo inferiori a 50,00 euro addebito pari a 19,00 euro. / For orders value less than 100,00 euro (transport cost excluded), 14,00 euro as extra costs charges, and 19,00 euro for orders value less than 50,00 euro (leftover stock deliveries excluded).

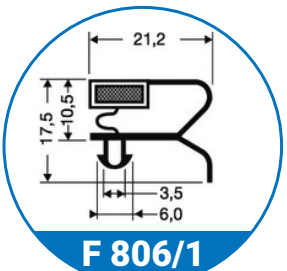
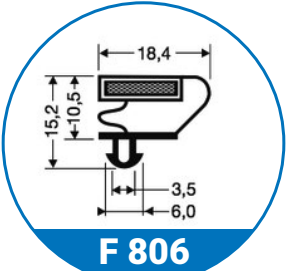
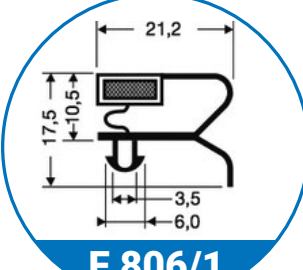
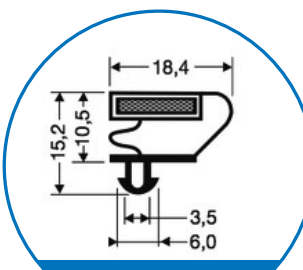
NS. COD. CODE	COMPATIBILE COMPATIBLE	DESCRIZIONE DESCRIPTION	DIM. EST mm EXT SIZE mm	PROFILO PROFILE
86937	Everlasting	Guarnizione magnetica ad incastro per armadi STANDARD 80 <i>Magnetic snap-in gasket for cabinets STANDARD 80</i> colore grigio - grey colour	1551 x 651	 <p>F 806/1</p>
86936	Everlasting 28068	Guarnizione magnetica ad incastro per armadi STANDARD 80 (mezza porta) <i>Magnetic snap-in gasket for cabinets STANDARD 80 (half door)</i> colore grigio - grey colour	741x 651	<p>COMPATIBILE CON</p>  <p>F 806</p>
86939	Everlasting	Guarnizione magnetica ad incastro per armadi TOP modello vecchio <i>Magnetic snap-in gasket for cabinets TOP old model</i> colore grigio - grey colour	1570x 610	
86938	Everlasting	Guarnizione magnetica ad incastro per armadi TOP modello vecchio (mezza porta) <i>Magnetic snap-in gasket for cabinets TOP old model (half door)</i> colore grigio - grey colour	770x 610	
86839	Everlasting	Guarnizione 3 lati magnetici ad incastro per tavoli <i>Snap-in gasket with 3 magnetic sides for tables</i> colore grigio - grey colour	635x 398	 <p>F 806/1</p>
86865	Everlasting	Guarnizione magnetica ad incastro per tavoli modello vecchio <i>Magnetic snap-in gasket for tables old model</i> colore grigio - grey colour	306x 398	<p>COMPATIBILE CON</p>  <p>F 806</p>
86739	Everlasting	Guarnizione magnetica ad incastro per tavoli <i>Magnetic snap-in gasket for tables</i> colore grigio - grey colour	620x 498	
86736	Everlasting 021G620X423	Guarnizione magnetica ad incastro per tavoli <i>Magnetic snap-in gasket for tables</i> colore grigio - grey colour	620 x 423	
86737	Everlasting 021G423X295	Guarnizione magnetica ad incastro per cassetto <i>Magnetic snap-in gasket for drawer</i> colore grigio - grey colour	295 x 423	
86738	Everlasting	Guarnizione magnetica ad incastro per cassetto <i>Magnetic snap-in gasket for drawer</i> colore grigio - grey colour	186 x 423	
86614	Everlasting	Guarnizione magnetica ad incastro per tavoli GN <i>Magnetic snap-in gasket for GN counters</i> colore grigio - grey colour	433 x 322	

Tutte le dimensioni delle guarnizioni sono misurate all'esterno e da considerarsi indicative (tolleranza di +/- 5 mm per lato)
All gaskets sizes are external; i. e. the dimensions must be thought to be approximate (tolerance +/- 5 mm for each side)

Causa costi di gestione, agli ordini inferiori al valore di 100,00 euro di sola merce, verrà addebitato un costo di 14,00 euro. Ordini di importo inferiori a 50,00 euro addebito pari a 19,00 euro. / For orders value less than 100,00 euro (transport cost excluded), 14,00 euro as extra costs charges, and 19,00 euro for orders value less than 50,00 euro (leftover stock deliveries excluded).

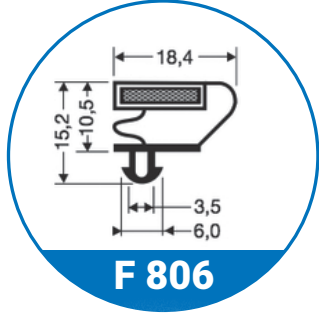
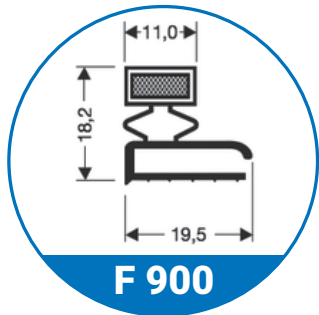
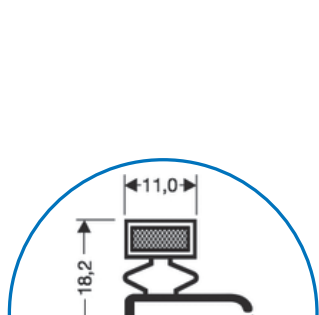
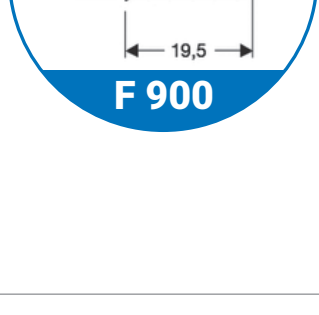
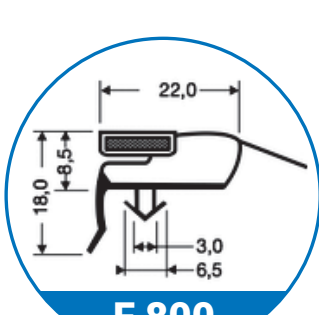
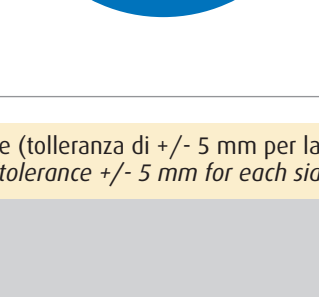
NS. COD. CODE	COMPATIBILE COMPATIBLE	DESCRIZIONE DESCRIPTION	DIM. EST mm EXT SIZE mm	PROFILO PROFILE
87028	Everlasting	Guarnizione magnetica ad incastro per tavoli GN <i>Magnetic snap-in gasket for GN counters</i> colore grigio - grey colour	620 x 405	 F 806
87041	Everlasting	Guarnizione magnetica ad incastro per tavoli GN <i>Magnetic snap-in gasket for GN counters</i> colore grigio - grey colour	605 x 420	 F 806
86886	Everlasting	Guarnizione 3 lati magnetici mezzo bordo (avvitata) per armadi modello vecchio <i>Middle edged gasket with 3 magnetic sides for cabinets old model</i> colore bianco - white colour	1530 x 620	 F 900
86887	Everlasting	Guarnizione 3 lati magnetici mezzo bordo (avvitata) per armadi modello vecchio <i>Middle edged gasket with 3 magnetic sides for cabinets old model</i> colore bianco - white colour	1400 x 610	 F 900
86888	Everlasting	Guarnizione 3 lati magnetici mezzo bordo (avvitata) per armadi (mezza porta) modello vecchio <i>Middle edged gasket with 3 magnetic sides for cabinets (half door) old model</i> colore bianco - white colour	670 x 610	 F 900
86889	Everlasting	Guarnizione 3 lati magnetici mezzo bordo (avvitata) per tavoli modello vecchio <i>Middle edged gasket for tables with 3 magnetic sides old model</i> colore bianco - white colour	636 x 388	 F 900
86853	Everlasting	Guarnizione 3 lati magnetici mezzo bordo (avvitata) per tavoli modello vecchio <i>Middle edged gasket for tables with 3 magnetic sides old model</i> colore bianco - white colour	308 x 388	F 900
86589	Ilsa R_33695	Guarnizione magnetica ad incastro per armadi GN 700 dal 2003/ MOD. AEQ70002 e AH070001 <i>Magnetic snap-in gasket for cabinets GN 700 since 2003 MOD. AEQ70002 and AH070001</i> colore grigio - grey colour	1539 x 659	F 800
86588	Ilsa R_30799 R_33696	Guarnizione magnetica ad incastro per armadi GN 700 (mezza porta) dal 2003 <i>Magnetic snap-in gasket for cabinets GN 700 (half door) since 2003</i> colore grigio - grey colour	723 x 658	F 800
86591	Ilsa R_33697 R_31262	Guarnizione magnetica ad incastro per porta 1/1 gelateria-pasticceria dal 2003 <i>Magnetic snap-in gasket for door 1/1 ice creams pastry since 2003</i> colore grigio - grey colour	1538 x 698	F 800

Tutte le dimensioni delle guarnizioni sono misurate all'esterno e da considerarsi indicative (tolleranza di +/- 5 mm per lato)
All gaskets sizes are external; i. e. the dimensions must be thought to be approximate (tolerance +/- 5 mm for each side)

Causa costi di gestione, agli ordini inferiori al valore di 100,00 euro di sola merce, verrà addebitato un costo di 14,00 euro. Ordini di importo inferiori a 50,00 euro addebito pari a 19,00 euro. / For orders value less than 100,00 euro (transport cost excluded), 14,00 euro as extra costs charges, and 19,00 euro for orders value less than 50,00 euro (leftover stock deliveries excluded).

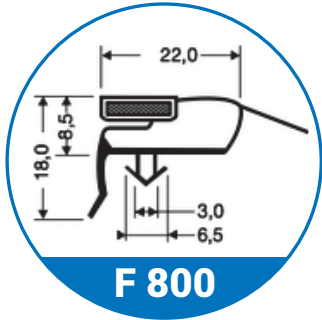
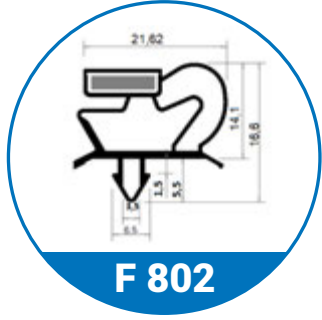
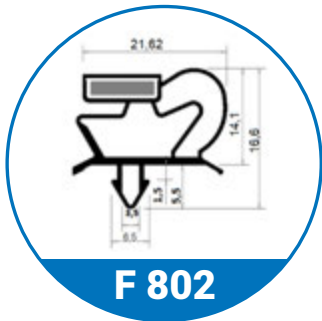
NS. COD. CODE	COMPATIBILE COMPATIBLE	DESCRIZIONE DESCRIPTION	DIM. EST mm EXT SIZE mm	PROFILO PROFILE
86590	Ilsa R_33698	Guarnizione magnetica ad incastro per armadi (mezza porta) gelateria pasticceria dal 2003 <i>Magnetic snap-in gasket for cabinets (half door) ice creams pastry since 2003</i> colore grigio – grey colour	724 x 699	 <p>F 800</p>
86657	Ilsa R_34516	Guarnizione magnetica ad incastro per armadi Harmony/AH142001 <i>Magnetic snap-in gasket for Harmony/AH142001 cabinets</i> colore grigio – grey colour	1500 X 660	
86593	Ilsa R_34518	Guarnizione magnetica ad incastro per armadi <i>Magnetic snap-in gasket for cabinets</i> colore grigio – grey colour	1500 X 700	
86861	Ilsa R_18565	Guarnizione magnetica ad incastro per armadi dal 1997 <i>Magnetic snap-in gasket for cabinets since 1997</i> colore grigio – grey colour	1555 x 660	 <p>F 802</p>
86862	Ilsa R_18567	Guarnizione magnetica ad incastro per armadi (mezza porta) dal 1997 <i>Magnetic snap-in gasket for cabinets (half door) since 1997</i> colore grigio – grey colour	745 x 660	 <p>F 802</p>
86802	Ilsa R_19098	Guarnizione magnetica ad incastro per portina TAR PA <i>Magnetic snap-in gasket for door TAR PA</i> colore grigio – grey colour	628 x 478	
86801	Ilsa R_19099	Guarnizione magnetica ad incastro per portina TAR GN <i>Magnetic snap-in gasket for door TAR GN</i> colore grigio – grey colour	628 x 402	
86464	Ilsa R_00776	Guarnizione magnetica ad incastro <i>Magnetic snap-in gasket</i> colore grigio – grey colour	630 x 465	
86804	Ilsa R_19259	Guarnizione magnetica ad incastro per cassetto 2/3 <i>Magnetic snap-in gasket for drawer 2/3</i> colore grigio – grey colour	405 x 402	
86803	Ilsa R_19100	Guarnizione magnetica ad incastro per cassetto 1/2 <i>Magnetic snap-in gasket for drawer 1/2</i> colore grigio – grey colour	295 x 402	

Tutte le dimensioni delle guarnizioni sono misurate all'esterno e da considerarsi indicative (tolleranza di +/- 5 mm per lato)
All gaskets sizes are external; i. e. the dimensions must be thought to be approximate (tolerance +/- 5 mm for each side)

Causa costi di gestione, agli ordini inferiori al valore di 100,00 euro di sola merce, verrà addebitato un costo di 14,00 euro. Ordini di importo inferiori a 50,00 euro addebito pari a 19,00 euro. / For orders value less than 100,00 euro (transport cost excluded), 14,00 euro as extra costs charges, and 19,00 euro for orders value less than 50,00 euro (leftover stock deliveries excluded).

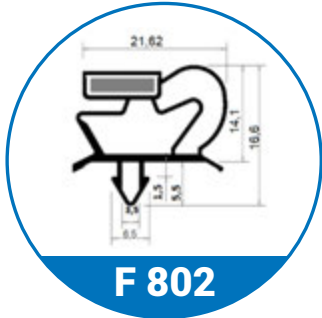
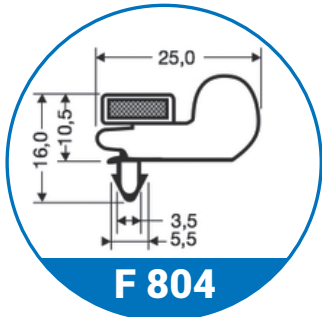
NS. COD. CODE	COMPATIBILE COMPATIBLE	DESCRIZIONE DESCRIPTION	DIM. EST mm EXT SIZE mm	PROFILO PROFILE
86800	Ilsa R_19102	Guarnizione magnetica ad incastro per cassetto laterale <i>Magnetic snap-in gasket for side drawer</i> colore grigio – grey colour	230 x 403	 <p>F 802</p>
86805	Ilsa R_19827	Guarnizione magnetica ad incastro per cassetto 1/3 <i>Magnetic snap-in gasket for drawer 1/3</i> colore grigio – grey colour	186 x 403	
86652	Ilsa R_30485	Guarnizione magnetica ad incastro per porta saladette dal 2002 <i>Magnetic snap-in gasket for saladette door since 2002</i> colore grigio – grey colour	410 x 510	
86881	Free Cee Desmon H25-0016	Guarnizione porta magnetica ad incastro per armadi SLIM LINE/ICE LINE/TOP LINE <i>Magnetic snap-in door gasket for cabinets SLIM LINE – ICE LINE – TOP LINE</i> colore nero – black colour	1550 x 655	 <p>F 804</p>
86882	Free Cee Desmon H25-0015	Guarnizione porta magnetica ad incastro per armadi SLIM LINE/ICE LINE/TOP LINE (mezza porta) <i>Magnetic snap-in door gasket for cabinets SLIM LINE/ICE LINE /TOP LINE (half door)</i> colore nero – black colour	750 x 655	
86557	Free Cee Desmon H25-0051	Guarnizione magnetica ad incastro per armadi GOLD <i>Magnetic snap-in gasket for cabinets GOLD</i> colore nero – black colour	1590 x 670	
86556	Free Cee Desmon H25-0054	Guarnizione magnetica ad incastro per tavoli GN 1/1 GOLD <i>Magnetic snap-in gasket for tables GN 1/1 GOLD</i> colore nero – black colour	625 x 425	
86555	Free Cee Desmon H25-0030	Guarnizione magnetica ad incastro per tavoli GN 1/1 SILVER LINE <i>Magnetic snap-in gasket for tables GN 1/1 SILVER LINE</i> colore nero – black colour	635 x 425	
86029	Free Cee Desmon H25-0029	Guarnizione magnetica ad incastro per cassetto 1/2 GN <i>Magnetic snap-in gasket for drawer 1/2 GN</i> colore nero – black colour	295 x 425	
86554	Free Cee Desmon H25-0053	Guarnizione porta magnetica ad incastro per saladette SILVER LINE <i>Magnetic snap-in door gasket for saladette SILVER LINE</i> colore nero – black colour	560 x 425	
86059	Free Cee Desmon H25-0011	Guarnizione porta magnetica ad incastro per saladette GN 1/1 <i>Magnetic snap-in gasket for saladette GN 1/1</i> colore nero – black colour	600 x 420	
86028	Free Cee Desmon H25-0014	Guarnizione magnetica ad incastro per porta tavoli TVRGN 1/3 <i>Magnetic snap-in door gasket for counters TVRGN 1/3</i> colore nero – black colour	420 x 180	

Tutte le dimensioni delle guarnizioni sono misurate all'esterno e da considerarsi indicative (tolleranza di +/- 5 mm per lato)
All gaskets sizes are external; i. e. the dimensions must be thought to be approximate (tolerance +/- 5 mm for each side)

Causa costi di gestione, agli ordini inferiori al valore di 100,00 euro di sola merce, verrà addebitato un costo di 14,00 euro. Ordini di importo inferiori a 50,00 euro addebito pari a 19,00 euro. / For orders value less than 100,00 euro (transport cost excluded), 14,00 euro as extra costs charges, and 19,00 euro for orders value less than 50,00 euro (leftover stock deliveries excluded).

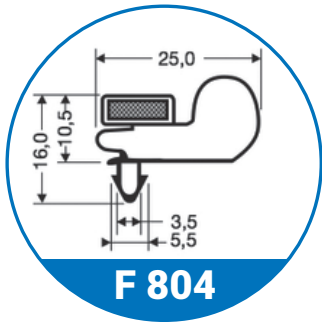
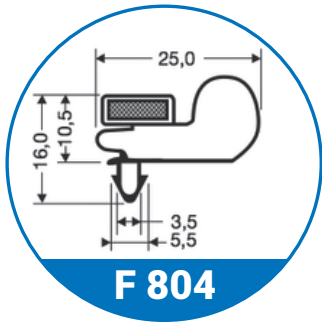
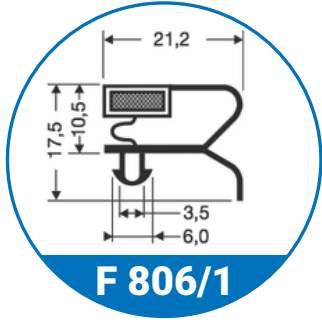
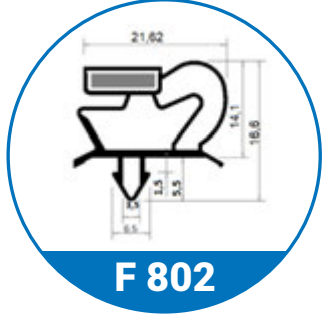
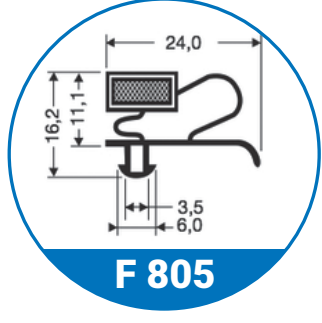
NS. COD. CODE	COMPATIBILE COMPATIBLE	DESCRIZIONE DESCRIPTION	DIM. EST mm EXT SIZE mm	PROFILO PROFILE
86056	Free Cee Desmon H25-0056	Guarnizione magnetica ad incastro per porta tavolo pasticceria - pizzeria <i>Magnetic snap-in door gasket for table pastry - pizzeria</i> colore nero - black colour	625 x 525	
86058	Free Cee Desmon H25-0058	Guarnizione magnetica ad incastro per cassetto <i>Magnetic snap-in gasket for drawer</i> colore nero - black colour	282 x 425	
86781	Enofrigo	Guarnizione porta magnetica ad incastro per vetrinette vini <i>Magnetic snap-in door gasket for wine cabinets</i> colore nero - black colour	1515 x 780	
86825	Gelart	Guarnizione magnetica ad incastro per armadi <i>Magnetic snap-in gasket for cabinets</i> colore nero - black colour	1568 x 670	
86826	Gelart	Guarnizione magnetica ad incastro per armadi (mezza porta) <i>Magnetic snap-in gasket for cabinets (half door)</i> colore grigio - grey colour	769 x 670	
86827	Gelart	Guarnizione magnetica ad incastro per armadi <i>Magnetic snap-in gasket for cabinets</i> colore grigio - grey colour	1568 x 790	
86828	Gelart	Guarnizione magnetica ad incastro per armadi (mezza porta) <i>Magnetic snap-in gasket for cabinets (half door)</i> colore grigio - grey colour	770 x 790	
86909	Isa	Guarnizione 3 lati magnetici ad incastro per armadi 600 Magnum <i>Snap-in gasket with 3 magnetic sides for cabinets</i> colore grigio - grey colour	1465 x 620	

Tutte le dimensioni delle guarnizioni sono misurate all'esterno e da considerarsi indicative (tolleranza di +/- 5 mm per lato)
All gaskets sizes are external; i. e. the dimensions must be thought to be approximate (tolerance +/- 5 mm for each side)

Causa costi di gestione, agli ordini inferiori al valore di 100,00 euro di sola merce, verrà addebitato un costo di 14,00 euro. Ordini di importo inferiori a 50,00 euro addebito pari a 19,00 euro. / For orders value less than 100,00 euro (transport cost excluded), 14,00 euro as extra costs charges, and 19,00 euro for orders value less than 50,00 euro (leftover stock deliveries excluded).

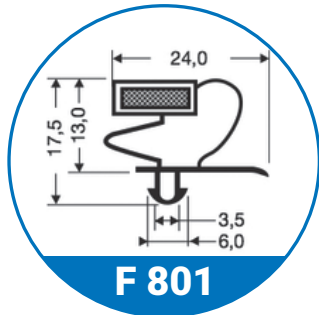
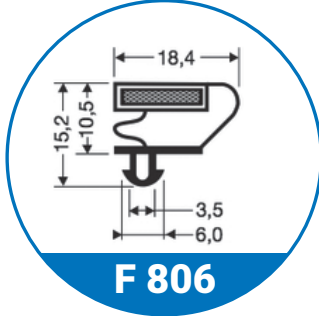
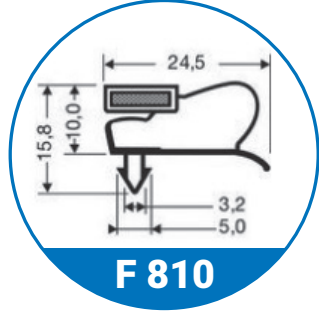
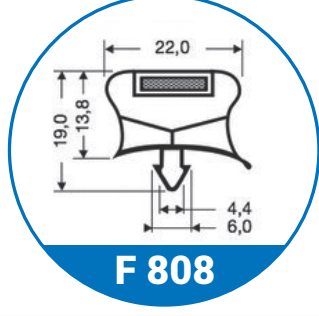
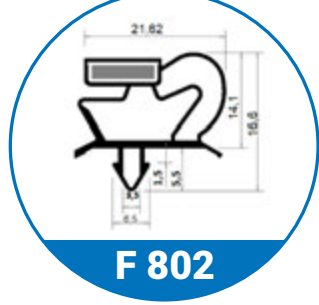
NS. COD. CODE	COMPATIBILE COMPATIBLE	DESCRIZIONE DESCRIPTION	DIM. EST mm EXT SIZE mm	PROFILO PROFILE
86725	Isa 28047721	Guarnizione magnetica ad incastro <i>Magnetic magnetic snap-in gasket</i> colore grigio – grey colour	1613 x 647	 F 801
86709	Isa 29012	Guarnizione magnetica ad incastro per tavoli <i>Magnetic magnetic snap-in gasket for counters</i> colore grigio – grey colour	614 x 434	 F 806
86883	Isa	Guarnizione magnetica ad incastro per armadi <i>Magnetic snap-in gasket for cabinets</i> colore grigio – grey colour	1560 x 685	
86884	Isa	Guarnizione magnetica ad incastro per armadi (mezza porta) <i>Magnetic snap-in gasket for cabinets (half door)</i> colore grigio – grey colour	756 x 685	
86885	Isa	Guarnizione magnetica ad incastro per vetrine <i>Magnetic snap-in gasket for display cabinets</i> colore grigio – grey colour	1320 x 632	
86863	Gemm Mach 8007247	Guarnizione magnetica ad incastro per tavoli <i>Magnetic snap-in gasket for tables</i> colore beige – beige colour	660 x 500	 F 810
86003	Gemm Frigovell	Guarnizione magnetica ad incastro per portatavoli pizza da ottobre 2006 <i>Magnetic snap-in door gasket for pizza tables since october 2006</i> colore grigio – grey colour	663 x 496	 F 808
86838	Gemm Frigovell	Guarnizione magnetica ad incastro per porta tavoli pizza tipo nuovo <i>Magnetic snap-in door gasket for pizza tables new type</i> colore grigio – grey colour	650 x 490	 F 802

Tutte le dimensioni delle guarnizioni sono misurate all'esterno e da considerarsi indicative (tolleranza di +/- 5 mm per lato)
All gaskets sizes are external; i. e. the dimensions must be thought to be approximate (tolerance +/- 5 mm for each side)

Causa costi di gestione, agli ordini inferiori al valore di 100,00 euro di sola merce, verrà addebitato un costo di 14,00 euro. Ordini di importo inferiori a 50,00 euro addebito pari a 19,00 euro. / For orders value less than 100,00 euro (transport cost excluded), 14,00 euro as extra costs charges, and 19,00 euro for orders value less than 50,00 euro (leftover stock deliveries excluded).

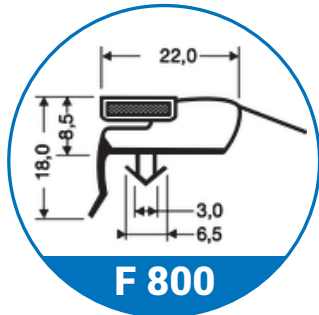
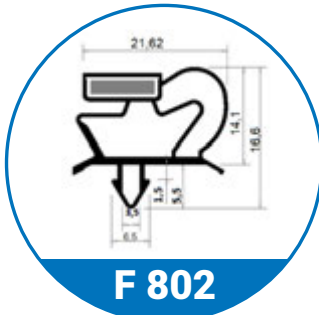
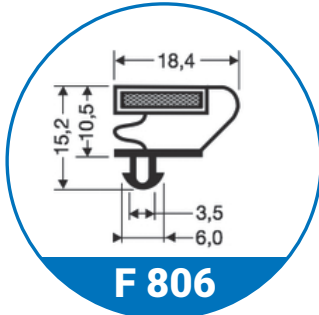
NS. COD. CODE	COMPATIBILE COMPATIBLE	DESCRIZIONE DESCRIPTION	DIM. EST mm EXT SIZE mm	PROFILO PROFILE
86745	Emmepi 714210001	Guarnizione magnetica ad incastro <i>Magnetic snap-in door gasket</i> colore grigio – grey colour	1705 x 566	 <p>F 800</p>
86741	Emmepi 8C2123 Castelmac	Guarnizione magnetica ad incastro <i>Magnetic snap-in door gasket</i> colore grigio – grey colour	1535 x 641	
86940	Emmepi 807996	Guarnizione magnetica ad incastro per armadi <i>Magnetic snap-in gasket for cabinets</i> colore grigio – grey colour	1600 x 685	 <p>F 802</p>
86868	Emmepi 827873	Guarnizione magnetica ad incastro per tavoli GN <i>Magnetic snap-in gasket for tables GN</i> colore grigio – grey colour	633 x 510	
86869	Emmepi 827879	Guarnizione magnetica ad incastro per tavoli BK <i>Magnetic snap-in gasket for tables BK</i> colore grigio – grey colour	633 x 420	
86243	Ifi	Guarnizione magnetica ad incastro per armadi <i>Magnetic snap-in gasket for cabinets</i> colore grigio – grey colour	425 x 210	
86244	Ifi	Guarnizione magnetica ad incastro per tavoli <i>Magnetic snap-in gasket for counters</i> colore grigio – grey colour	680 x 425	
86928	Ifi	Guarnizione magnetica ad incastro per armadi <i>Magnetic snap-in gasket for cabinets</i> colore grigio – grey colour	1530 x 660	
86929	Ifi	Guarnizione magnetica ad incastro per armadi (mezza porta) <i>Magnetic snap-in gasket for cabinets (half door)</i> colore grigio – grey colour	735 x 660	
86807	Afinox Oscartielle	Guarnizione magnetica ad incastro per armadi tipo vecchio <i>Magnetic snap-in gasket for cabinets old type</i> colore nero – black colour	1585 x 656	 <p>F 806</p>
86808	Afinox	Guarnizione magnetica ad incastro per armadi tipo vecchio (mezza porta) <i>Magnetic snap-in gasket for cabinets old type (half door)</i> colore nero – black colour	767x 656	
86809	Afinox	Guarnizione magnetica ad incastro per armadi tipo vecchio <i>Magnetic snap-in gasket for cabinets old type</i> colore nero – black colour	1588x 629	
86810	Afinox 74702696 74702780 74702810 Rivadossi	Guarnizione magnetica ad incastro per armadi (anche porta a vetro) <i>Magnetic snap-in gasket for cabinets (with glass door also)</i> colore nero – black colour	1563 x 666	
86061	Afinox	Guarnizione magnetica ad incastro per armadi (anche porta a vetro) <i>Magnetic snap-in gasket for cabinets (with glass door also)</i> colore grigio – grey colour	1555 x 660	

Tutte le dimensioni delle guarnizioni sono misurate all'esterno e da considerarsi indicative (tolleranza di +/- 5 mm per lato)
All gaskets sizes are external; i. e. the dimensions must be thought to be approximate (tolerance +/- 5 mm for each side)

Causa costi di gestione, agli ordini inferiori al valore di 100,00 euro di sola merce, verrà addebitato un costo di 14,00 euro. Ordini di importo inferiori a 50,00 euro addebito pari a 19,00 euro. / For orders value less than 100,00 euro (transport cost excluded), 14,00 euro as extra costs charges, and 19,00 euro for orders value less than 50,00 euro (leftover stock deliveries excluded).

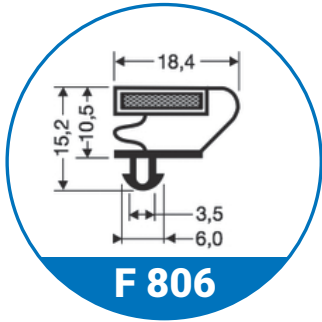
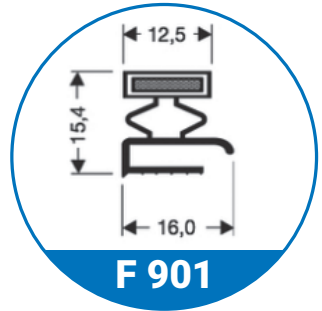
NS. COD. CODE	COMPATIBILE COMPATIBLE	DESCRIZIONE DESCRIPTION	DIM. EST mm EXT SIZE mm	PROFILO PROFILE
86811	Afinox 74702782	Guarnizione magnetica ad incastro per armadi (mezza porta) <i>Magnetic snap-in gasket for cabinets (half door)</i> colore nero – black colour	757 x 666	 <p>F 806</p>
86813	Afinox 74702730	Guarnizione magnetica ad incastro per tavoli <i>Magnetic snap-in gasket for tables</i> colore nero – black colour	592 x 462	
86224	Afinox 74702808	Guarnizione magnetica ad incastro <i>Magnetic snap-in gasket</i> colore grigio – grey colour	741 x 669	
86812	Afinox 74702734	Guarnizione magnetica ad incastro per tavoli <i>Magnetic snap-in gasket for tables</i> colore nero – black colour	592 x 537	
86815	Afinox 74702742	Guarnizione magnetica ad incastro per tavoli <i>Magnetic snap-in gasket for tables</i> colore nero – black colour	461 x 279	
86814	Afinox	Guarnizione magnetica ad incastro per tavoli <i>Magnetic snap-in gasket for tables</i> colore nero – black colour	461 x 181	
86816	Afinox	Guarnizione magnetica ad incastro per tavoli <i>Magnetic snap-in gasket for tables</i> colore nero – black colour	514 x 456	
86772	Afinox 72553388	Guarnizione magnetica mezzo bordo (avvitata) per tavoli tipo vecchio <i>Magnetic middle edged gasket for tables old type</i> colore nero – black colour	600 x 425	 <p>F 901</p>
86771	Afinox 72553386	Guarnizione magnetica mezzo bordo (avvitata) per tavoli tipo vecchio <i>Magnetic middle edged gasket for tables old type</i> colore nero – black colour	425 x 285	
86817	Afinox	Guarnizione magnetica mezzo bordo (avvitata) per porta <i>Magnetic middle edged door gasket</i> colore nero – black colour	1552 x 805	
86818	Afinox	Guarnizione magnetica mezzo bordo (avvitata) per porta Aruba <i>Magnetic middle edged gasket for door Aruba</i> colore nero – black colour	1552 x 322	

Tutte le dimensioni delle guarnizioni sono misurate all'esterno e da considerarsi indicative (tolleranza di +/- 5 mm per lato)
All gaskets sizes are external; i. e. the dimensions must be thought to be approximate (tolerance +/- 5 mm for each side)

Causa costi di gestione, agli ordini inferiori al valore di 100,00 euro di sola merce, verrà addebitato un costo di 14,00 euro. Ordini di importo inferiori a 50,00 euro addebito pari a 19,00 euro. / For orders value less than 100,00 euro (transport cost excluded), 14,00 euro as extra costs charges, and 19,00 euro for orders value less than 50,00 euro (leftover stock deliveries excluded).

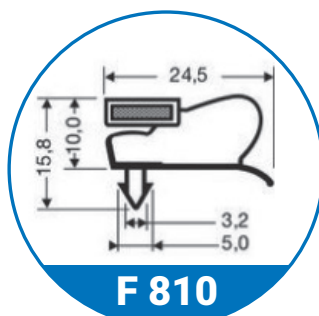
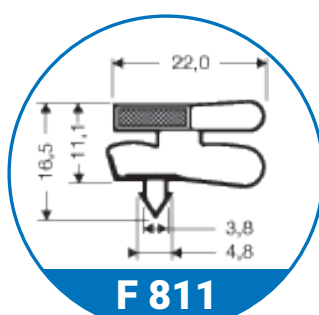
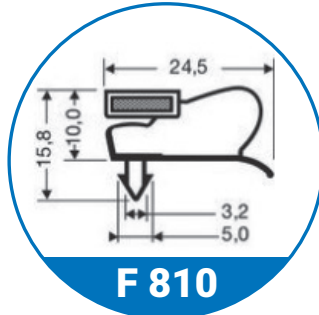
NS. COD. CODE	COMPATIBILE COMPATIBLE	DESCRIZIONE DESCRIPTION	DIM. EST mm EXT SIZE mm	PROFILO PROFILE
86719	Iarp 0313007	Guarnizione magnetica ad incastro per EKO42 - RUGIADA - GOCCIA42 <i>Magnetic snap-in gasket for EKO42 and RUGIADA - GOCCIA42</i> colore nero - black colour	1713 x 558	 <p>F 810</p>
86724	Iarp 0313010	Guarnizione magnetica ad incastro per EIS42/43/55 - STAR42/43/55 - VFP110 <i>Magnetic snap-in gasket for EIS42/43/55 - STAR42/43/55 - VFP110</i> colore nero - black colour	1391 x 634	
86716	Iarp 0313178	Guarnizione magnetica ad incastro per VFP33 <i>Magnetic snap-in gasket for VFP33</i> colore nero - black colour	1390 x 585	
86718	Iarp 0313191 3300917	Guarnizione magnetica ad incastro per K2 (inferiore) <i>Magnetic snap-in gasket for K2 (lower door)</i> colore nero - black colour	903 x 637	 <p>F 811</p>
86717	Iarp 0313190 3300913	Guarnizione magnetica ad incastro per K2 (superiore) <i>Magnetic snap-in gasket for K2 (upper door)</i> colore marrone - brown colour	576 x 637	
86139	Iarp	Guarnizione magnetica ad incastro <i>Magnetic snap-in gasket</i> colore grigio - grey colour	1032 x 588	
86723	Iarp 0313207	Guarnizione magnetica ad incastro per EC/EF <i>Magnetic snap-in gasket for EC/EF</i> colore grigio - grey colour	1619 x 740	
86722	Iarp 0313206	Guarnizione magnetica ad incastro per AB/ABX700 <i>Magnetic snap-in gasket for AB/ABX700</i> colore grigio - grey colour	1532 x 630	
86721	Iarp 0313200	Guarnizione magnetica ad incastro per AB/ABX500 <i>Magnetic snap-in gasket for AB/ABX500</i> colore grigio - grey colour	1550 x 730	 <p>F 810</p>
86137	Iarp	Guarnizione magnetica ad incastro per mod. E1528 <i>Magnetic snap-in gasket for E1528 model</i> colore grigio - grey colour	1280 x 500	
86145	Iarp 0313220	Guarnizione magnetica ad incastro per ABX 500 (anno 1999) <i>Magnetic snap-in gasket for ABX 500 (year 1999)</i> colore grigio - grey colour	1515 x 711	
86146	Iarp 0313233	Guarnizione magnetica ad incastro per ABX 500 (anno 2003) <i>Magnetic snap-in gasket for ABX 500 (year 2003)</i> colore grigio - grey colour	1515 x 717	
86147	Iarp 0313221	Guarnizione magnetica ad incastro per mod. stock <i>Magnetic snap-in gasket for stock model</i> colore grigio - grey colour	1534 x 655	

Tutte le dimensioni delle guarnizioni sono misurate all'esterno e da considerarsi indicative (tolleranza di +/- 5 mm per lato)
All gaskets sizes are external; i. e. the dimensions must be thought to be approximate (tolerance +/- 5 mm for each side)

Causa costi di gestione, agli ordini inferiori al valore di 100,00 euro di sola merce, verrà addebitato un costo di 14,00 euro. Ordini di importo inferiori a 50,00 euro addebito pari a 19,00 euro. / For orders value less than 100,00 euro (transport cost excluded), 14,00 euro as extra costs charges, and 19,00 euro for orders value less than 50,00 euro (leftover stock deliveries excluded).

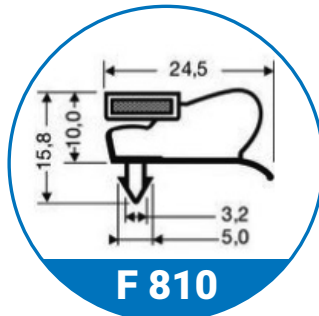
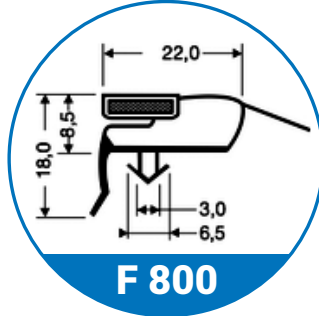
NS. COD. CODE	COMPATIBILE COMPATIBLE	DESCRIZIONE DESCRIPTION	DIM. EST mm EXT SIZE mm	PROFILO PROFILE	
86720	Iarp 0313205	Guarnizione magnetica ad incastro per AB/ABX400 Magnetic snap-in gasket for AB/ABX400 colore grigio - grey colour	1722 x 550	 <p>F 810</p>	
86140	Iarp	Guarnizione magnetica ad incastro per mod. EIS315 Magnetic snap-in gasket for EIS315 model colore grigio - grey colour	1448 x 500		
86148	Iarp 0313219	Guarnizione magnetica ad incastro per ABX 400 (anno 1999) Magnetic snap-in gasket for ABX 400 (year 1999) colore grigio - grey colour	1686 x 531		
86149	Iarp 0313223	Guarnizione magnetica ad incastro per ABX 400 (anno 2002) Magnetic snap-in gasket for ABX 400 (year 2002) colore grigio - grey colour	1686 x 537		
86141	Iarp 3302200 Horeca GSC0139	Guarnizione magnetica ad incastro per EKO 42 CL Magnetic snap-in gasket for EKO 42 CL colore grigio - grey colour	1553 x 558		
86143	Iarp 0313291	Guarnizione magnetica ad incastro per AB 600 2005 Magnetic snap-in gasket for AB 600 2005 colore grigio - grey colour	1686 x 727		
86144	Iarp	Guarnizione magnetica ad incastro per mod. ARMONY 42 Magnetic snap-in gasket for stock model ARMONY 42 colore grigio - grey colour	1605 x 576		
86746	Mondial Elite 4612083 4612118	Guarnizione magnetica ad incastro per KIC60 - PRX60 - NX60 Magnetic snap-in gasket for KIC60 - PRX60 - NX60 colore grigio - grey colour	1705 x 741		 <p>F 800</p>
86745	Mondial Elite 4612082 4612117	Guarnizione magnetica ad incastro per KIC 40 - PRX 40 - PR 40 - PV 40 Magnetic snap-in gasket for KIC 40 - PRX 40 - PR 40 - PV 40 colore grigio - grey colour	1705 x 566		
86741	Mondial Elite 4612038 4612091 Castelmac	Guarnizione magnetica ad incastro Magnetic snap-in gasket colore grigio - grey colour	1535 x 641		
86744	Mondial Elite 4612084	Guarnizione magnetica ad incastro Magnetic snap-in gasket colore grigio - grey colour	1455 x 566		
86180	Mondial Elite 4612041	Guarnizione magnetica ad incastro Magnetic snap-in gasket colore grigio - grey colour	1637 x 705		
86449	Mondial Elite 4612120	Guarnizione magnetica ad incastro Magnetic snap-in gasket colore grigio - grey colour	1530 x 635		
86450	Mondial Elite 4612040	Guarnizione magnetica ad incastro Magnetic snap-in gasket colore grigio - grey colour	1640 x 520		

Tutte le dimensioni delle guarnizioni sono misurate all'esterno e da considerarsi indicative (tolleranza di +/- 5 mm per lato)
All gaskets sizes are external; i. e. the dimensions must be thought to be approximate (tolerance +/- 5 mm for each side)

Causa costi di gestione, agli ordini inferiori al valore di 100,00 euro di sola merce, verrà addebitato un costo di 14,00 euro. Ordini di importo inferiori a 50,00 euro addebito pari a 19,00 euro. / For orders value less than 100,00 euro (transport cost excluded), 14,00 euro as extra costs charges, and 19,00 euro for orders value less than 50,00 euro (leftover stock deliveries excluded).

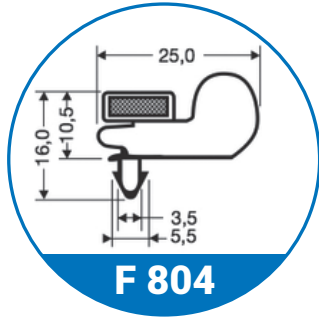
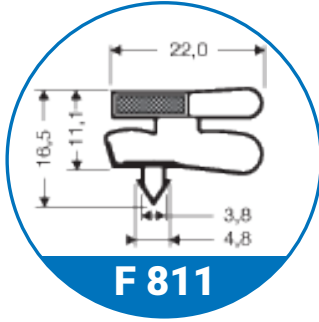
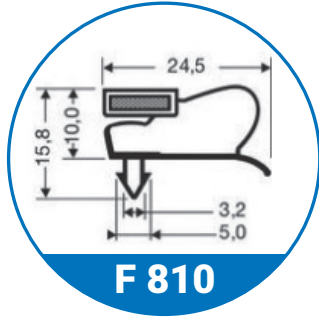
NS. COD. CODE	COMPATIBILE COMPATIBLE	DESCRIZIONE DESCRIPTION	DIM. EST mm EXT SIZE mm	PROFILO PROFILE
86742	Mondial Elite 4612017	Guarnizione magnetica ad incastro <i>Magnetic snap-in gasket</i> colore nero – <i>black colour</i>	1566 x 668	
86743	Mondial Elite 4612068	Guarnizione magnetica ad incastro BEV 60 <i>Magnetic snap-in gasket BEV 60</i> colore bianco – <i>white colour</i>	1705 x 755	
86747	Mondial Elite 4612069	Guarnizione magnetica ad incastro per BEV PR40 <i>Magnetic snap-in gasket for BEV PR40</i> colore bianco – <i>white colour</i>	1705 x 580	
86219	Mondial Elite 4612138	Guarnizione magnetica ad incastro per KIC 40 - PRX 40 - PR 40 - PV 40 <i>Magnetic snap-in gasket for KIC 40 - PRX 40 - PR 40 - PV 40</i> colore bianco – <i>white colour</i>	1705 x 570	
86220	Mondial Elite 4612112	Guarnizione magnetica ad incastro BEV40 <i>Magnetic snap-in gasket BEV40</i> colore nero – <i>black colour</i>	1700 x 575	
86216	Mondial Elite	Guarnizione magnetica ad incastro PR 40 <i>Magnetic snap-in gasket PR 40</i> colore bianco – <i>white colour</i>	1562 x 570	
86222	Mondial Elite 4612163	Guarnizione magnetica ad incastro <i>Magnetic snap-in gasket</i> colore bianco – <i>white colour</i>	1715 x 590	
86217	Mondial Elite 4612155	Guarnizione magnetica ad incastro CHEF 600 <i>Magnetic snap-in gasket CHEF 600</i> colore nero – <i>black colour</i>	1530 x 635	
86448	Mondial Elite 4612070	Guarnizione magnetica ad incastro <i>Magnetic snap-in gasket</i> colore nero – <i>black colour</i>	1450 x 575	
86215	Mondial Elite	Guarnizione magnetica ad incastro BE 40 ECO <i>Magnetic snap-in gasket BE 40 ECO</i> colore bianco – <i>white colour</i>	1518 x 574	
86768	Mondial Elite 4612005	Guarnizione magnetica ad incastro <i>Magnetic snap-in gasket</i> colore bianco – <i>white colour</i>	1637 x 713	
86218	Mondial Elite 4612139	Guarnizione magnetica ad incastro per KIC 60 - PRX 60 - NX 60 <i>Magnetic snap-in gasket for KIC 60 - PRX 60 - NX 60</i> colore grigio antr. – <i>dark grey colour</i>	1705 x 745	
86447	Mondial Elite 4612003	Guarnizione magnetica ad incastro per drink P410 <i>Magnetic snap-in gasket for drink P410</i> colore grigio – <i>grey colour</i>	1635 x 525	

Tutte le dimensioni delle guarnizioni sono misurate all'esterno e da considerarsi indicative (tolleranza di +/- 5 mm per lato)
All gaskets sizes are external; i. e. the dimensions must be thought to be approximate (tolerance +/- 5 mm for each side)

Causa costi di gestione, agli ordini inferiori al valore di 100,00 euro di sola merce, verrà addebitato un costo di 14,00 euro. Ordini di importo inferiori a 50,00 euro addebito pari a 19,00 euro. / For orders value less than 100,00 euro (transport cost excluded), 14,00 euro as extra costs charges, and 19,00 euro for orders value less than 50,00 euro (leftover stock deliveries excluded).

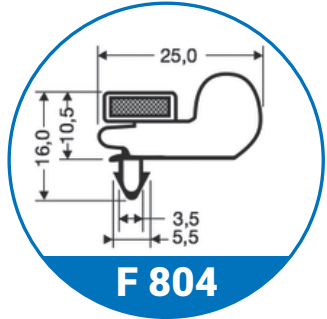
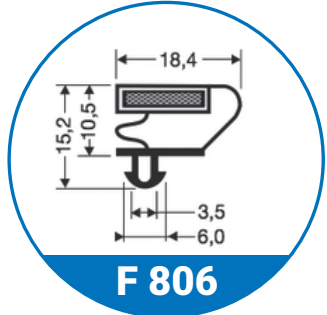
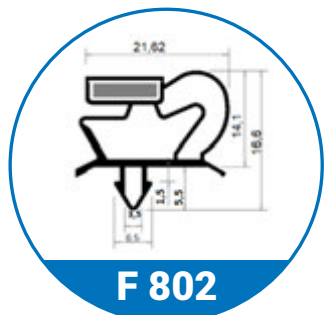
NS. COD. CODE	COMPATIBILE COMPATIBLE	DESCRIZIONE DESCRIPTION	DIM. EST mm EXT SIZE mm	PROFILO PROFILE	
86653	Framec 4410112860000 Mondial Elite 4612159	Guarnizione magnetica ad incastro per vetrine <i>Magnetic snap-in gasket for display cabinets</i> colore nero – black colour	1422 x 661	 <p>F 804</p>	
86654	Framec 4410120685000	Guarnizione magnetica ad incastro per vetrine Expo 420PT S-E <i>Magnetic snap-in gasket for display cabinets Expo 420PT S-E</i> colore nero – black colour	1422 x 588		
86765	Framec 4612158 Mondial Elite	Guarnizione magnetica ad incastro <i>Magnetic snap-in gasket</i> colore grigio – grey colour	1665 x 590		
86056	Mondial Elite TDE072290	Guarnizione magnetica ad incastro <i>Magnetic snap-in gasket</i> colore grigio – grey colour	625 x 525		
86253	Mondial Elite TDE072171 DESMON H25-0052	Guarnizione magnetica ad incastro <i>Magnetic snap-in gasket</i> colore grigio – grey colour	760 x 665		
86223	Studio 54	Guarnizione magnetica ad incastro Mod. OASIS 1400 <i>Magnetic snap-in gasket Mod. OASIS 1400</i> colore grigio – grey colour	1552 x 669		
86224	Studio 54	Guarnizione magnetica ad incastro per armadi (mezza porta) <i>Magnetic snap-in gasket for cabinets (half door)</i> colore grigio – grey colour	741 x 669	 <p>F 806</p>	
86225	Studio 54	Guarnizione magnetica ad incastro <i>Magnetic snap-in gasket</i> colore grigio – grey colour	620 x 485		
86226	Studio 54 6491002	Guarnizione magnetica ad incastro <i>Magnetic snap-in gasket</i> colore grigio – grey colour	620 x 425		
86227	Studio 54	Guarnizione magnetica ad incastro <i>Magnetic snap-in gasket</i> colore grigio – grey colour	425 x 295		
86228	Studio 54	Guarnizione magnetica ad incastro <i>Magnetic snap-in gasket</i> colore grigio – grey colour	425 x 182		
86401	Studio 54 64700010 Whirlpool 771985010351 Silko	Guarnizione magnetica ad incastro <i>Magnetic snap-in gasket</i> colore grigio – grey colour	620 x 415		 <p>F 802</p>
86262	Studio 54 64700010 Whirlpool 771985010351	Guarnizione magnetica ad incastro <i>Magnetic snap-in gasket</i> colore grigio – grey colour	1560 x 660		

Tutte le dimensioni delle guarnizioni sono misurate all'esterno e da considerarsi indicative (tolleranza di +/- 5 mm per lato)
All gaskets sizes are external; i. e. the dimensions must be thought to be approximate (tolerance +/- 5 mm for each side)

Causa costi di gestione, agli ordini inferiori al valore di 100,00 euro di sola merce, verrà addebitato un costo di 14,00 euro. Ordini di importo inferiori a 50,00 euro addebito pari a 19,00 euro. / For orders value less than 100,00 euro (transport cost excluded), 14,00 euro as extra costs charges, and 19,00 euro for orders value less than 50,00 euro (leftover stock deliveries excluded).

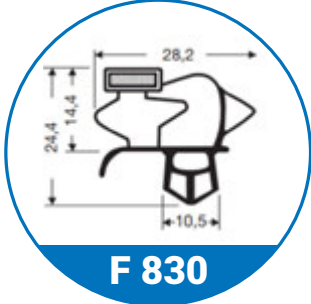
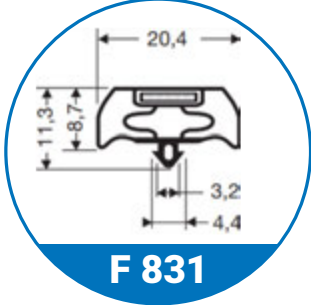
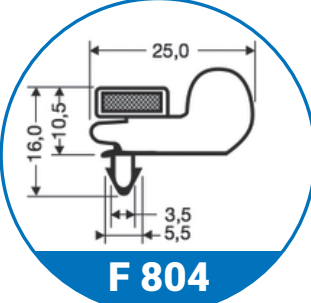
NS. COD. CODE	COMPATIBILE COMPATIBLE	DESCRIZIONE DESCRIPTION	DIM. EST mm EXT SIZE mm	PROFILO PROFILE
86F50	Frigovell Guarn104 LTH 15310.66	Guarnizione magnetica ad incastro per modelli HO/ZO DEM- BEM <i>Magnetic snap-in gasket for models HO/ZO DEM- BEM</i> colore grigio – grey colour	1504 x 648	 <p>F 830</p>
86F51	Frigovell Guarn100 LTH 15310.67	Guarnizione magnetica ad incastro 700/1500 Lt 1/2 porta per modelli HO/ZO DEM-BEM <i>Magnetic snap-in gasket 700/1500 Lt 1/2 door for model HO/ZO DEM-BEM</i> colore bianco – white colour	700 x 648	
86F52	Frigovell Guarn3 LTH 15310.14	Guarnizione magnetica ad incastro per modelli HO/ZO per frigoriferi prima del 2000 <i>Magnetic snap-in gasket for model HO/ ZO for refrigerators made before 2000</i> colore bianco – white colour	1583 x 611	
86F53	Frigovell Guarn2 LTH 15310.21	Guarnizione magnetica ad incastro 700/1500 Lt per porta per frigoriferi prima del 2000 <i>Magnetic snap-in gasket 700/1500 Lt for door for refrigerators made before 2000</i> colore bianco – white colour	1520 x 633	
86F54	Frigovell Guarn7 LTH 15310.49	Guarnizione magnetica ad incastro per tavoli PHN-PHM-PHZ <i>Magnetic snap-in door gasket for counters PHN-PHM-PHZ</i>	426 x 604	
86F55	Frigovell LTH 15310.50	Guarnizione magnetica ad incastro cassetto per tavoli PHN-PHM-PHZ <i>Magnetic snap-in door gasket for counters PHN-PHM-PHZ</i>	426 x 284	 <p>F 831</p>
86U01	Unifrigor 330068	Guarnizione magnetica ad incastro mod. 700/1500 GN e BKN (porta grande) <i>Magnetic snap-in gasket for GN and BKN cabinet mod. 700/1500 (big door)</i>	1645 x 674	 <p>F 804</p>
86U02	Unifrigor 330150	Guarnizione magnetica ad incastro mod. UNIBAR porta grande DX <i>Magnetic snap-in gasket for UNIBAR models (big door DX)</i>	778 x 542	
86U03	Unifrigor 330149	Guarnizione magnetica ad incastro mod. UNIBAR porta media DM <i>Magnetic snap-in gasket for UNIBAR models (medium door DM)</i>	778 x 449	
86U04	Unifrigor 330148	Guarnizione magnetica ad incastro mod. UNIBAR porta media D <i>Magnetic snap-in gasket for UNIBAR models (medium door D)</i>	778 x 392	
86U05	Unifrigor 330128	Guarnizione magnetica ad incastro per mod. 014 OLD (dal 1999 al 2003) <i>Magnetic snap-in gasket for 014 OLD models (from 1999 to 2003)</i>	708 x 614	

Tutte le dimensioni delle guarnizioni sono misurate all'esterno e da considerarsi indicative (tolleranza di +/- 5 mm per lato)
All gaskets sizes are external; i. e. the dimensions must be thought to be approximate (tolerance +/- 5 mm for each side)

Causa costi di gestione, agli ordini inferiori al valore di 100,00 euro di sola merce, verrà addebitato un costo di 14,00 euro. Ordini di importo inferiori a 50,00 euro addebito pari a 19,00 euro. / For orders value less than 100,00 euro (transport cost excluded), 14,00 euro as extra costs charges, and 19,00 euro for orders value less than 50,00 euro (leftover stock deliveries excluded).

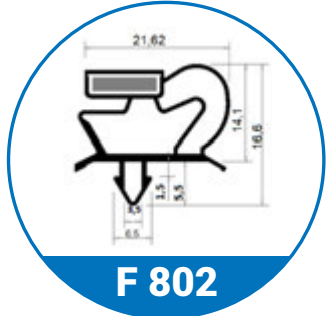
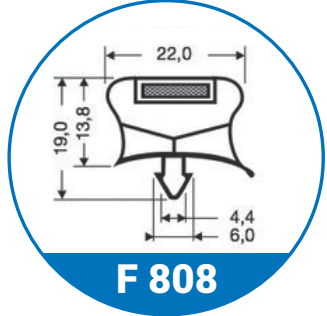
NS. COD. CODE	COMPATIBILE COMPATIBLE	DESCRIZIONE DESCRIPTION	DIM. EST mm EXT SIZE mm	PROFILO PROFILE	
86T10	Tecnodom AF09GUAPO	Guarnizione magnetica ad incastro per porta grande armadi <i>Magnetic snap-in gasket for big door cabinets</i>	1555 x 645	 <p>F 802</p>	
86T11	Tecnodom AF09GUASP	Guarnizione magnetica ad incastro per sportello armadi <i>Magnetic snap-in gasket for half door cabinets</i>	753 x 648		
86T12	Tecnodom GUPSP0	Guarnizione magnetica ad incastro per porta tavolo pasticceria <i>Magnetic snap-in gasket for backnorm counter door</i>	648 x 468		
86T13	Tecnodom GUTVPO	Guarnizione magnetica ad incastro per porta tavolo <i>Magnetic snap-in gasket for counter door colore grigio - grey colour</i>	648 x 398		
86T14	Tecnodom GUTVCS1/2	Guarnizione magnetica ad incastro per cassetto 1/2 tavolo <i>Magnetic snap-in gasket for counter drawer 1/2</i>	398 x 298		
86T15	Tecnodom GUTVCS1/3	Guarnizione magnetica ad incastro per cassetto 1/3 tavolo <i>Magnetic snap-in gasket for counter drawer 1/3</i>	398 x 188		
86458	Modular 752.019.00	Guarnizione magnetica ad incastro <i>Magnetic snap-in gasket</i>	1541 x 627		
86537	Modular 752.015.00	Guarnizione magnetica ad incastro per TR/P <i>Magnetic snap-in gasket for TR/P</i>	445 x 630		
86538	Modular 752.012.00	Guarnizione magnetica ad incastro per TR/C3 <i>Magnetic snap-in gasket for TR/C3</i>	445 x 195		
86539	Modular 752.013.00	Guarnizione magnetica ad incastro per TR/C2 <i>Magnetic snap-in gasket for TR/C2- grey colour colore grigio - grey colour</i>	445 x 305		
86673	Modular 752.013.00	Guarnizione magnetica ad incastro <i>Magnetic snap-in gasket colore grigio - grey colour</i>	750 x 655		
86780	Modular 752.002.00	Guarnizione magnetica ad incastro <i>Magnetic snap-in gasket colore grigio - grey colour</i>	1555 x 651		
86C20	Cold Line G506581564 G106461552	Guarnizione magnetica ad incastro mod. 700/1500 GN (porta grande) <i>Magnetic snap-in gasket for GN cabinet mod. 700/1500 (big door)</i>	1564 x 728		 <p>F 808</p>
86C21	Cold Line G506580739 G106460727	Guarnizione magnetica ad incastro mod. 700/1500 GN (mezza porta) <i>Magnetic snap-in gasket for GN cabinet mod. 700/1500 half door)</i>	658 x 739		
86C22	Cold Line G506580368 G106460356	Guarnizione magnetica ad incastro per ABBATTITORE W5TGN <i>Magnetic snap-in gasket for BLAST CHILLER W5TGN</i>	658 x 368		

Tutte le dimensioni delle guarnizioni sono misurate all'esterno e da considerarsi indicative (tolleranza di +/- 5 mm per lato)
All gaskets sizes are external; i. e. the dimensions must be thought to be approximate (tolerance +/- 5 mm for each side)

Causa costi di gestione, agli ordini inferiori al valore di 100,00 euro di sola merce, verrà addebitato un costo di 14,00 euro. Ordini di importo inferiori a 50,00 euro addebito pari a 19,00 euro. / For orders value less than 100,00 euro (transport cost excluded), 14,00 euro as extra costs charges, and 19,00 euro for orders value less than 50,00 euro (leftover stock deliveries excluded).

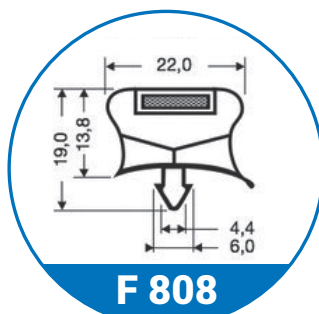
NS. COD. CODE	COMPATIBILE COMPATIBLE	DESCRIZIONE DESCRIPTION	DIM. EST mm EXT SIZE mm	PROFILO PROFILE
86C23	Cold Line G5044990608 G104210596	Guarnizione magnetica ad incastro per TAVOLI GN 660 fino agosto 2008 <i>Magnetic snap-in gasket for COUNTER GN untill august 2008</i>	433 x 608	 <p>F 808</p>
86C24	Cold Line G5044330653 G104210641	Guarnizione magnetica ad incastro per TAVOLI GN 710 e COMPACT <i>Magnetic snap-in gasket for COUNTER GN 710 and COMPACT</i>	433 x 653	
86C25	Cold Line G505330653 G104960641	Guarnizione magnetica ad incastro per TAVOLI PIZZERIA e PASTICC. EN710 <i>Magnetic snap-in gasket for PIZZA and PASTRY COUNTER EN 710</i>	508 x 653	
86C32	Cold Line	Guarnizione magnetica ad incastro <i>Magnetic snap-in gasket</i>	433 x 171	
86C31	Cold Line	Guarnizione magnetica ad incastro <i>Magnetic snap-in gasket</i>	433 x 210	
86C28	Cold Line	Guarnizione magnetica ad incastro <i>Magnetic snap-in gasket</i>	433 x 278	
86C30	Cold Line	Guarnizione magnetica ad incastro <i>Magnetic snap-in gasket</i>	433 x 325	
86C27	Cold Line	Guarnizione magnetica ad incastro <i>Magnetic snap-in gasket</i>	608 x 508	
86C33	Cold Line	Guarnizione magnetica ad incastro <i>Magnetic snap-in gasket</i>	703 x 433	
86669	Infrico 602B18	Guarnizione magnetica ad incastro per cassetto 1/2 tavolo mod. BM-GN <i>Magnetic snap-in gasket for counter drawer 1/2 mod. BM-GN</i> colore grigio - grey colour	451 x 285	
86276	Infrico 602B20	Guarnizione magnetica ad incastro per cassetto 1/3 tavolo mod. BM-GN <i>Magnetic snap-in gasket for counter drawer 1/3 mod. BM-GN</i> colore grigio - grey colour	451 x 181	
86687	Infrico 602B21	Guarnizione magnetica ad incastro per cassetto 2/3 tavolo refrigerato <i>Magnetic snap-in gasket for counter drawer 2/3</i> colore grigio - grey colour	451 x 390	
86640	Infrico 602F01	Guarnizione magnetica ad incastro per tavolo retrobar mod. FM <i>Magnetic snap-in gasket for bar counter mod. FM</i> colore grigio - grey colour	451 x 801	
86646	Infrico 602M01	Guarnizione magnetica ad incastro per tavolo refrigerato mod. MR-MP <i>Magnetic snap-in gasket for refrigerated counter mod. MR-MP</i> colore grigio - grey colour	526 x 601	

Tutte le dimensioni delle guarnizioni sono misurate all'esterno e da considerarsi indicative (tolleranza di +/- 5 mm per lato)
All gaskets sizes are external; i. e. the dimensions must be thought to be approximate (tolerance +/- 5 mm for each side)

Causa costi di gestione, agli ordini inferiori al valore di 100,00 euro di sola merce, verrà addebitato un costo di 14,00 euro. Ordini di importo inferiori a 50,00 euro addebito pari a 19,00 euro. / For orders value less than 100,00 euro (transport cost excluded), 14,00 euro as extra costs charges, and 19,00 euro for orders value less than 50,00 euro (leftover stock deliveries excluded).

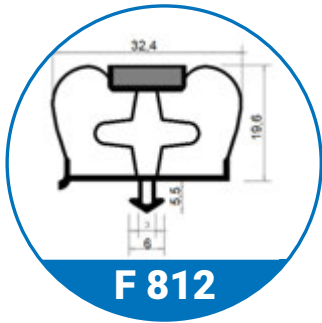
NS. COD. CODE	COMPATIBILE COMPATIBLE	DESCRIZIONE DESCRIPTION	DIM. EST mm EXT SIZE mm	PROFILO PROFILE
86660	Infrico 602M18	Guarnizione magnetica ad incastro per porta piccola banco pizza mod. MPL <i>Magnetic snap-in gasket for small door pizza counter mod. MPL</i> colore grigio – grey colour	526 x 199	 <p>F 812</p>
86680	Infrico 602V01	Guarnizione magnetica ad incastro per mod. VC <i>Magnetic snap-in gasket for mod. VC</i> colore grigio – grey colour	588 x 629	
86681	Infrico 602V02	Guarnizione magnetica ad incastro per banco espositore mod. VM C/R <i>Magnetic snap-in gasket for show case mod. VM C/R</i> colore grigio – grey colour	433 x 413	
86682	Infrico 602V25	Guarnizione magnetica ad incastro per mod. STAR <i>Magnetic snap-in gasket for STAR mod.</i> colore grigio – grey colour	517 x 297	
86683	Infrico 602V49	Guarnizione magnetica ad incastro per mod. VRM <i>Magnetic snap-in gasket for mod. VRM</i> colore grigio – grey colour	514 x 334	
86684	Infrico 602V75	Guarnizione magnetica ad incastro per mod. VISION <i>Magnetic snap-in gasket for mod. VISION</i> colore grigio – grey colour	597 x 277	
86644	Infrico 602A01	Guarnizione magnetica ad incastro 1/2 porta per frigoriferi AN <i>Magnetic snap-in gasket 1/2 door for refrigerators AN</i> colore grigio – grey colour	656 x 690	
86642	Infrico 602A02	Guarnizione magnetica ad incastro per frigoriferi AN <i>Magnetic snap-in gasket for refrigerators AN</i> colore grigio – grey colour	1421 x 656	
86643	Infrico 602A03	Guarnizione magnetica ad incastro per frigoriferi A 850 <i>Magnetic snap-in gasket for refrigerators A 850</i> colore grigio – grey colour	1421 x 765	
86661	Infrico 602A05	Guarnizione magnetica ad incastro per frigoriferi AGN 700 <i>Magnetic snap-in gasket for refrigerators AGN 700</i> colore grigio – grey colour	1567 x 656	
86663	Infrico 602A06	Guarnizione magnetica ad incastro 1/2 porta per frigoriferi AGN 700 <i>Magnetic snap-in gasket 1/2 door for refrigerators AGN 700</i> colore grigio – grey colour	656 x 763	
86664	Infrico 602A41	Guarnizione magnetica ad incastro per A 330 <i>Magnetic snap-in gasket for refrigerators A 330</i> colore grigio – grey colour	1542 x 629	
86665	Infrico 602A46	Guarnizione magnetica ad incastro 1/2 porta per frigoriferi AGN 300 <i>Magnetic snap-in gasket 1/2 door for refrigerators AGN 300</i> colore grigio – grey colour	451 x 763	

Tutte le dimensioni delle guarnizioni sono misurate all'esterno e da considerarsi indicative (tolleranza di +/- 5 mm per lato)
All gaskets sizes are external; i. e. the dimensions must be thought to be approximate (tolerance +/- 5 mm for each side)

Causa costi di gestione, agli ordini inferiori al valore di 100,00 euro di sola merce, verrà addebitato un costo di 14,00 euro. Ordini di importo inferiori a 50,00 euro addebito pari a 19,00 euro. / For orders value less than 100,00 euro (transport cost excluded), 14,00 euro as extra costs charges, and 19,00 euro for orders value less than 50,00 euro (leftover stock deliveries excluded).

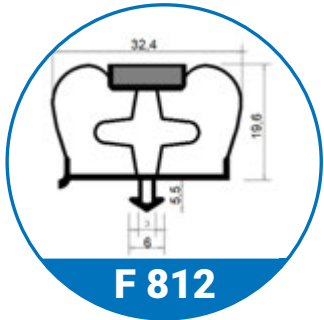
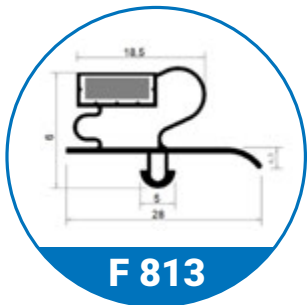
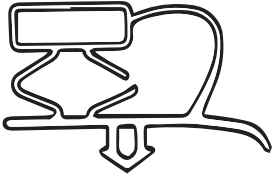
NS. COD. CODE	COMPATIBILE COMPATIBLE	DESCRIZIONE DESCRIPTION	DIM. EST mm EXT SIZE mm	PROFILO PROFILE	
86662	Infrico 602A47	Guarnizione magnetica ad incastro per frigoriferi AGN 300 <i>Magnetic snap-in gasket for refrigerators AGN 300</i> colore grigio – grey colour	1567 x 451	 <p>F 812</p>	
86666	Infrico 602A48	Guarnizione magnetica ad incastro per cassetto armadio AGN <i>Magnetic snap-in gasket cabinet drawer mod. AGN</i> colore grigio – grey colour	451 x 368		
86668	Infrico 602A49	Guarnizione magnetica ad incastro per cassetto armadio AGN <i>Magnetic snap-in gasket cabinet drawer mod. AGN</i> colore grigio – grey colour	451 x 237		
86645	Infrico 602B02	Guarnizione magnetica ad incastro per porta tavolo BM-BMGN <i>Magnetic snap-in gasket for counter BM-BMGN</i> colore grigio – grey colour	451 x 601		
86685	Infrico 602V76	Guarnizione magnetica ad incastro per espositore VISION VC-1400 <i>Magnetic snap-in gasket for VISION counter VC-1400</i> colore grigio – grey colour	1270 x 647		
86686	Infrico 602V77	Guarnizione magnetica ad incastro per espositore VISION VC-2010 <i>Magnetic snap-in gasket for VISION counter VC-2010</i> colore grigio – grey colour	1897 x 647		
86647	Infrico 602V82	Guarnizione magnetica ad incastro per mod. ESC 50 <i>Magnetic snap-in gasket for froster counter ESC 50</i> colore grigio – grey colour	490 x 528		
86641	Infrico 602X30	Guarnizione magnetica ad incastro per banco ME-1000 MR <i>Magnetic snap-in gasket for counter mod. ME-1000 MR</i> colore grigio – grey colour	451 x 481		
86C06	Coreco Fagor	Guarnizione magnetica ad incastro <i>Magnetic snap-in gasket</i> colore grigio – grey colour	390 x 370		 <p>F 813</p> <p>intercambiabile con <i>interchangeable with</i></p> 
86C07	Coreco Fagor	Guarnizione magnetica ad incastro <i>Magnetic snap-in gasket</i> colore grigio – grey colour	450 x 570		
86C01	Coreco 6045010009 Fagor 6001401104	Guarnizione magnetica ad incastro per tavolo MSP <i>Magnetic snap-in gasket for counters MSP</i> colore grigio – grey colour	605 x 475		
86C02	Coreco 6045010018 Fagor 6001401113	Guarnizione magnetica ad incastro per banchi FMP <i>Magnetic snap-in gasket for counters FMP</i> colore grigio – grey colour	783 x 475		

Tutte le dimensioni delle guarnizioni sono misurate all'esterno e da considerarsi indicative (tolleranza di +/- 5 mm per lato)
All gaskets sizes are external; i. e. the dimensions must be thought to be approximate (tolerance +/- 5 mm for each side)

Causa costi di gestione, agli ordini inferiori al valore di 100,00 euro di sola merce, verrà addebitato un costo di 14,00 euro. Ordini di importo inferiori a 50,00 euro addebito pari a 19,00 euro. / For orders value less than 100,00 euro (transport cost excluded), 14,00 euro as extra costs charges, and 19,00 euro for orders value less than 50,00 euro (leftover stock deliveries excluded).

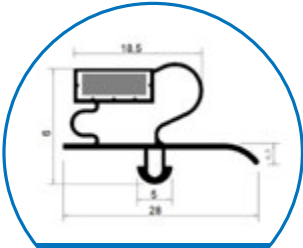
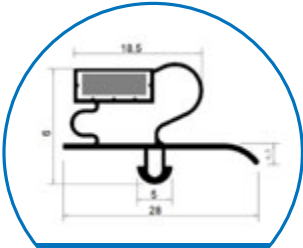
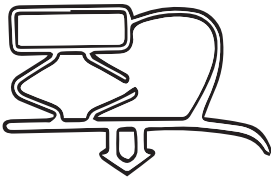
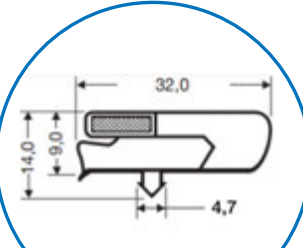
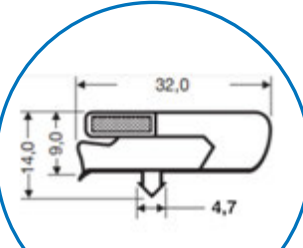
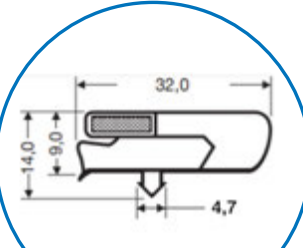
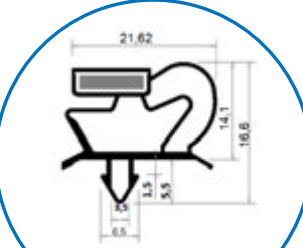
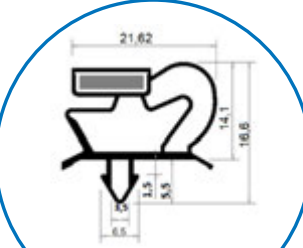
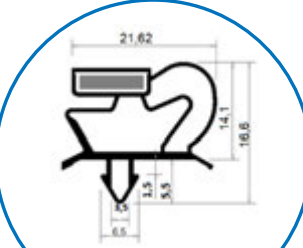
NS. COD. CODE	COMPATIBILE COMPATIBLE	DESCRIZIONE DESCRIPTION	DIM. EST mm EXT SIZE mm	PROFILO PROFILE
86C03	Coreco 604501006 Fagor 604501006 6001401101	Guarnizione magnetica ad incastro per tavoli <i>Magnetic snap-in gasket for counters</i> colore grigio - grey colour	605 x 400	 F 813
86C04	Coreco 6045010033 Fagor 6045010033 6001401108	Guarnizione magnetica ad incastro per armadi frigoriferi <i>Magnetic snap-in gasket for refrigerated cabinets</i> colore grigio - grey colour	740 x 640	 F 813
86C05	Coreco 6045010002 6045010030 Fagor 6045010002 6045010030 6001401109 6001401111 6001401002 6045010014 6045010016	Guarnizione magnetica ad incastro per armadi frigoriferi <i>Magnetic snap-in gasket for refrigerated cabinets</i> colore grigio - grey colour	1525 x 640	intercambiabile con <i>interchangeable with</i> 
86C10	Coreco 6045010122 Fagor 12036435 12036161 Aspes	Guarnizione magnetica ad incastro per tavolo <i>Magnetic snap-in gasket for counters</i> colore grigio - grey colour	390 x 270	
86C11	Coreco 6045010119 Fagor 12038156 Aspes	Guarnizione magnetica ad incastro per banchi <i>Magnetic snap-in gasket for counters</i> colore grigio - grey colour	587 x 390	 F 813/1
86C12	Coreco 6045010115 Fagor 12035412 Aspes	Guarnizione magnetica ad incastro per tavoli <i>Magnetic snap-in gasket for counters</i> colore grigio - grey colour	587 x 465	 F 813/1
86C13	Coreco 6045010132 Fagor 12038144 Aspes	Guarnizione magnetica ad incastro per armadi frigoriferi, vetrine e abbattitori <i>Magnetic snap-in gasket for refrigerated cabinets, display cabinets and blast chiller</i> colore grigio - grey colour	690 x 635	 F 813/1
86C14	Coreco 6045010131 Fagor 12038148 Aspes	Guarnizione magnetica ad incastro per armadi frigoriferi, vetrine e abbattitori <i>Magnetic snap-in gasket for refrigerated cabinets, display cabinets and blast chiller</i> colore grigio - grey colour	1455 x 635	
86M01	Mercatus 41801002	Guarnizione magnetica ad incastro <i>Magnetic snap-in gasket</i> colore grigio - grey colour	633 x 480	 F 802
86M02	Mercatus 41801004	Guarnizione magnetica ad incastro <i>Magnetic snap-in gasket</i> colore grigio - grey colour	303 x 480	 F 802
86M03	Mercatus 41801007	Guarnizione magnetica ad incastro <i>Magnetic snap-in gasket</i> colore grigio - grey colour	481 x 783	 F 802

Tutte le dimensioni delle guarnizioni sono misurate all'esterno e da considerarsi indicative (tolleranza di +/- 5 mm per lato)
All gaskets sizes are external; i. e. the dimensions must be thought to be approximate (tolerance +/- 5 mm for each side)

Causa costi di gestione, agli ordini inferiori al valore di 100,00 euro di sola merce, verrà addebitato un costo di 14,00 euro. Ordini di importo inferiori a 50,00 euro addebito pari a 19,00 euro. / For orders value less than 100,00 euro (transport cost excluded), 14,00 euro as extra costs charges, and 19,00 euro for orders value less than 50,00 euro (leftover stock deliveries excluded).

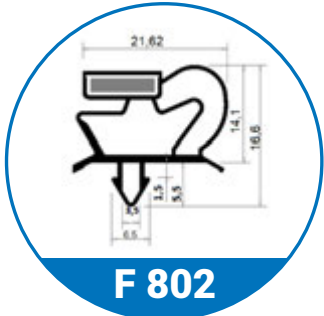
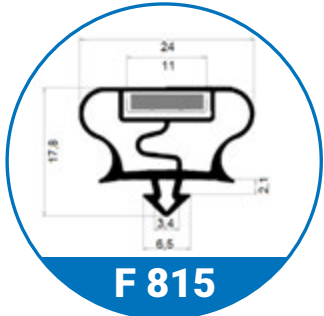
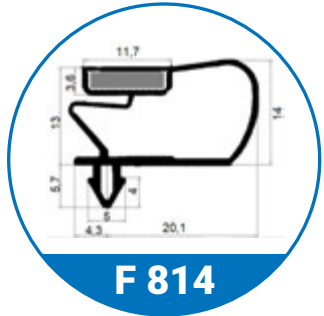
NS. COD. CODE	COMPATIBILE COMPATIBLE	DESCRIZIONE DESCRIPTION	DIM. EST mm EXT SIZE mm	PROFILO PROFILE
86M04	Mercatus 41801011	Guarnizione magnetica ad incastro <i>Magnetic snap-in gasket</i> colore grigio – <i>grey colour</i>	481 x 377	 <p>F 802</p>
86M05	Mercatus 41801015	Guarnizione magnetica ad incastro <i>Magnetic snap-in gasket</i> colore grigio – <i>grey colour</i>	405 x 633	
86M06	Mercatus 41801016	Guarnizione magnetica ad incastro <i>Magnetic snap-in gasket</i> colore grigio – <i>grey colour</i>	405 x 303	
86M07	Mercatus 41801021	Guarnizione magnetica ad incastro <i>Magnetic snap-in gasket</i> colore grigio – <i>grey colour</i>	500 x 415	
86M08	Mercatus 41801027	Guarnizione magnetica ad incastro <i>Magnetic snap-in gasket</i> colore grigio – <i>grey colour</i>	620 x 490	 <p>F 815</p>
86M09	Mercatus 41801028	Guarnizione magnetica ad incastro <i>Magnetic snap-in gasket</i> colore grigio – <i>grey colour</i>	290 x 490	
86M10	Mercatus 41801029	Guarnizione magnetica ad incastro <i>Magnetic snap-in gasket</i> colore grigio – <i>grey colour</i>	620 x 415	
86M11	Mercatus 41801030	Guarnizione magnetica ad incastro <i>Magnetic snap-in gasket</i> colore grigio – <i>grey colour</i>	290 x 415	
86M12	Mercatus 41801031	Guarnizione magnetica ad incastro <i>Magnetic snap-in gasket</i> colore grigio – <i>grey colour</i>	180 x 417	
86M13	Mercatus 41801037	Guarnizione magnetica ad incastro <i>Magnetic snap-in gasket</i> colore grigio – <i>grey colour</i>	230 x 415	
86M14	Mercatus 41801025	Guarnizione magnetica ad incastro <i>Magnetic snap-in gasket</i> colore grigio – <i>grey colour</i>	1500 x 670	
86M15	Mercatus 41801026	Guarnizione magnetica ad incastro <i>Magnetic snap-in gasket</i> colore grigio – <i>grey colour</i>	710 x 670	
86I01	Inomak 34500057100236 mod. P-LMR-236	Guarnizione magnetica ad incastro per sportello armadi CG3140 <i>Magnetic snap-in gasket for half door cabinets</i> CG3140 colore grigio – <i>grey colour</i>	675 x 800	 <p>F 814</p>
86I02	Inomak 34500057100086 mod. P-LLR-086 (OLD)	Guarnizione magnetica ad incastro per porta armadi tipo vecchio CA-CB-CECF- CZ-CW-SLIM fino a matr. 1019099 <i>Magnetic snap-in gasket for big door cabinets</i> <i>old type CA-CB-CE-CF-CZ-CWSLIM until s/n</i> 1019099 colore grigio – <i>grey colour</i>	1605 x 660	

Tutte le dimensioni delle guarnizioni sono misurate all'esterno e da considerarsi indicative (tolleranza di +/- 5 mm per lato)
All gaskets sizes are external; i. e. the dimensions must be thought to be approximate (tolerance +/- 5 mm for each side)

Causa costi di gestione, agli ordini inferiori al valore di 100,00 euro di sola merce, verrà addebitato un costo di 14,00 euro. Ordini di importo inferiori a 50,00 euro addebito pari a 19,00 euro. / For orders value less than 100,00 euro (transport cost excluded), 14,00 euro as extra costs charges, and 19,00 euro for orders value less than 50,00 euro (leftover stock deliveries excluded).

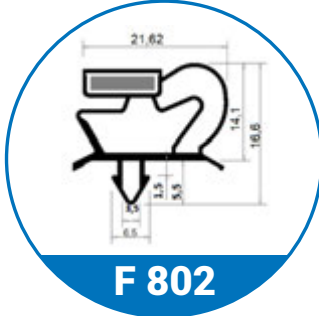
NS. COD. CODE	COMPATIBILE COMPATIBLE	DESCRIZIONE DESCRIPTION	DIM. EST mm EXT SIZE mm	PROFILO PROFILE	
86I03	Inomak 34500057100084 mod. P-LLR-084 (NEW) PLL R - 090	Guarnizione magnetica ad incastro per porta armadi nuovo tipo CA-CB-CE-CFCZ- CW-SLIM <i>Magnetic snap-in gasket for big door cabinets new type CA-CB-CE-CF-CZCW-</i> colore grigio - grey colour	1635 x 685	 <p>F 814</p>	
86I04	Inomak 34500057100504 mod. P-LMC-504 24500057100087 mod. P-LMC-087	Guarnizione magnetica ad incastro per tavoli PN-ZQ-PM <i>Magnetic snap-in gasket for counter PN-ZQ-PM</i> colore grigio - grey colour	665 x 415		
86I05	Inomak 34500057100088 mod. P-LLC-088	Guarnizione magnetica ad incastro per banco pizza WN88-WN888 <i>Magnetic snap-in gasket for pizza counter WN88-WN888</i> colore grigio - grey colour	665 x 525		
86I06	Inomak 34500057100577 mod. P-LLC-577 mod. P-LLC-433	Guarnizione magnetica ad incastro per mod. BS77-BP7300-BS7300 <i>Magnetic snap-in gasket for mod. BS77-BP7300-BS7300</i> colore grigio - grey colour	415 x 495		
86I07	Inomak 34500057100085 mod. P-LSC-085	Guarnizione magnetica ad incastro per cassetto 1/2 tavolo refrigerato <i>Magnetic snap-in gasket for refrigerated counter drawer 1/2</i> colore grigio - grey colour	415 x 315		
86I08	Inomak 34500057100530 mod. P-LSC-530	Guarnizione magnetica ad incastro per cassetto 1/3 tavolo refrigerato mod. PW337-PW3337 <i>Magnetic snap-in gasket for refrigerated counter drawer 1/3 mod. PW337- PW3337</i> colore grigio - grey colour	415 x 195		
86I09	Inomak 34500057100581 mod. P-LLP-581	Guarnizione magnetica ad incastro per porta tavolo mod. PW337-PW3337 <i>Magnetic snap-in gasket for counter door mod. PW337-PW3337</i> colore grigio - grey colour	415 x 416		
86751	COF-ALCOLD	Guarnizione magnetica ad incastro. <i>Magnetic snap-in gasket for.</i> colore grigio - grey colour	735 x 680		 <p>F 802</p>
86752	COF-ALCOLD	Guarnizione magnetica ad incastro. <i>Magnetic snap-in gasket.</i> colore grigio - grey colour	640 x 480		
86753	COF-ALCOLD	Guarnizione magnetica ad incastro. <i>Magnetic snap-in gasket.</i> colore grigio - grey colour	1540 x 680		

Tutte le dimensioni delle guarnizioni sono misurate all'esterno e da considerarsi indicative (tolleranza di +/- 5 mm per lato)
All gaskets sizes are external; i. e. the dimensions must be thought to be approximate (tolerance +/- 5 mm for each side)

Causa costi di gestione, agli ordini inferiori al valore di 100,00 euro di sola merce, verrà addebitato un costo di 14,00 euro. Ordini di importo inferiori a 50,00 euro addebito pari a 19,00 euro. / For orders value less than 100,00 euro (transport cost excluded), 14,00 euro as extra costs charges, and 19,00 euro for orders value less than 50,00 euro (leftover stock deliveries excluded).

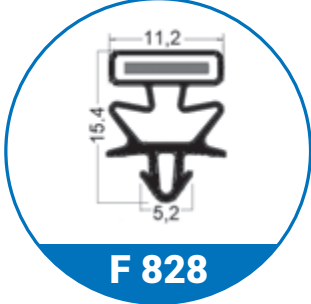
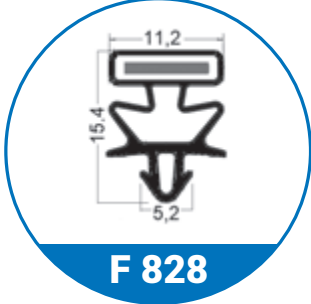
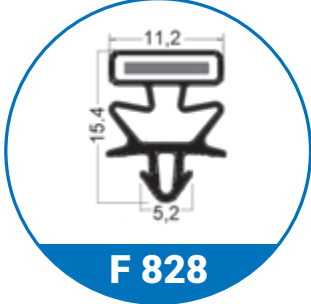
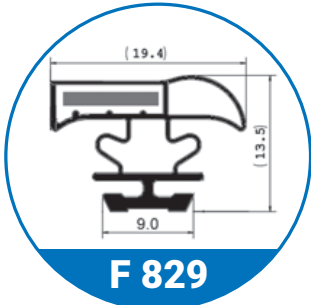
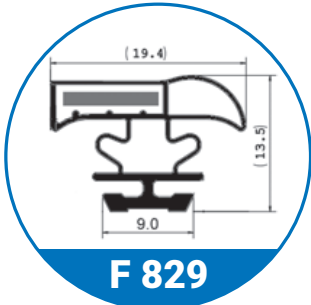
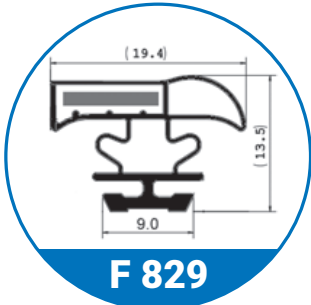
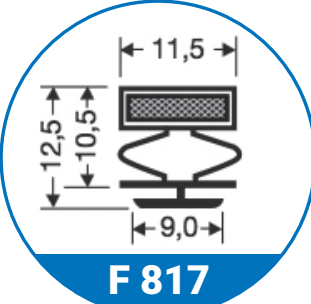
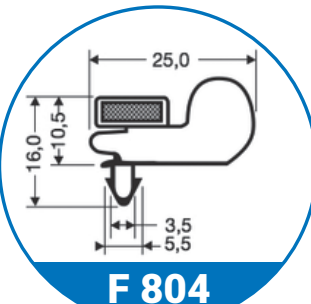
NS. COD. CODE	COMPATIBILE COMPATIBLE	DESCRIZIONE DESCRIPTION	DIM. EST mm EXT SIZE mm	PROFILO PROFILE
86109	Ronda R1064417 Modulo Inox DSL	Guarnizione magnetica per sportello Ronda. <i>Magnetic snap-in gasket for Ronda door.</i> colore grigio – grey colour	423 x 286	
86110	Ronda R1064417 Modulo Inox DSL	Guarnizione magnetica per sportello Ronda. <i>Magnetic snap-in gasket for Ronda door.</i> colore grigio – grey colour	583 x 423	
86111	Ronda Modulo Inox DSL	Guarnizione magnetica per sportello Ronda. <i>Magnetic snap-in gasket for Ronda door.</i> colore grigio – grey colour	584 x 426	
86111/A	Ronda Modulo Inox DSL	Guarnizione magnetica per sportello Ronda. <i>Magnetic snap-in gasket for Ronda door.</i> colore grigio – grey colour	689 x 426	
86111/B	Ronda Modulo Inox DSL	Guarnizione magnetica per sportello Ronda. <i>Magnetic snap-in gasket for Ronda door.</i> colore grigio – grey colour	426 x 191	
86111/C	Ronda Modulo Inox DSL	Guarnizione magnetica per sportello Ronda. <i>Magnetic snap-in gasket for Ronda door.</i> colore grigio – grey colour	426 x 376	
86112	Ronda Modulo Inox DSL	Guarnizione magnetica per sportello Ronda. <i>Magnetic snap-in gasket for Ronda door.</i> colore grigio – grey colour	576 x 418	
87019	Frigorex (Coca - Cola)	Guarnizione magnetica ad incastro per vetrine Coca - Cola. <i>Magnetic snap-in gasket for Coca - Cola display cooler.</i> colore nero – Black colour	1430 x 695	

Tutte le dimensioni delle guarnizioni sono misurate all'esterno e da considerarsi indicative (tolleranza di +/- 5 mm per lato)
All gaskets sizes are external; i. e. the dimensions must be thought to be approximate (tolerance +/- 5 mm for each side)

Causa costi di gestione, agli ordini inferiori al valore di 100,00 euro di sola merce, verrà addebitato un costo di 14,00 euro. Ordini di importo inferiori a 50,00 euro addebito pari a 19,00 euro. / For orders value less than 100,00 euro (transport cost excluded), 14,00 euro as extra costs charges, and 19,00 euro for orders value less than 50,00 euro (leftover stock deliveries excluded).

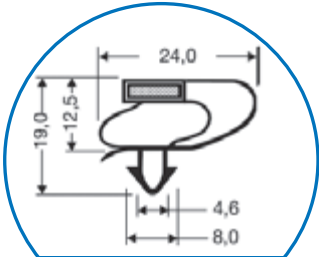
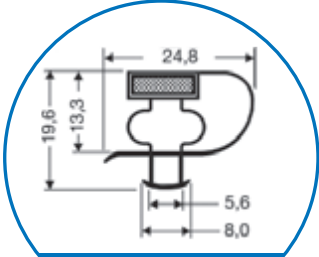
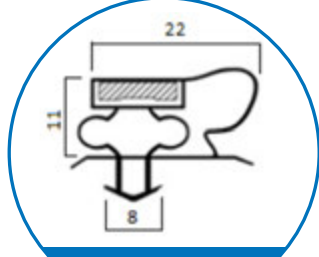
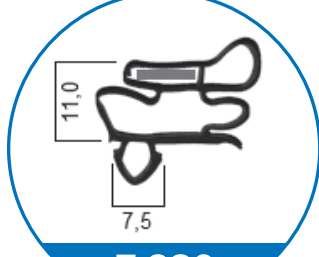
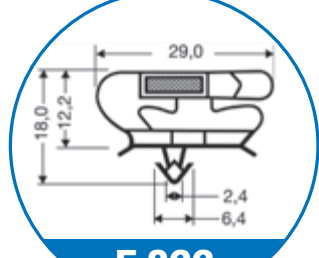
NS. COD. CODE	COMPATIBILE COMPATIBLE	DESCRIZIONE DESCRIPTION	DIM. EST mm EXT SIZE mm	PROFILO PROFILE
87029	Forcar Cool Head Amitek	Guarnizione magnetica ad incastro <i>Magnetic snap-in gasket</i> colore grigio – grey colour	505 x 405	 F 838
87030	Forcar Cool Head Amitek	Guarnizione magnetica ad incastro <i>Magnetic snap-in gasket</i> colore grigio – grey colour	605 x 405	Intercambiabile con <i>interchangeable with</i> F837
87031	Forcar Cool Head Amitek	Guarnizione magnetica ad incastro <i>Magnetic snap-in gasket</i> colore grigio – grey colour	605 x 470	 F 837
87032	Forcar Cool Head Amitek	Guarnizione magnetica ad incastro <i>Magnetic snap-in gasket</i> colore grigio – grey colour	1485 x 700	 F 835
87038	Amitek	Guarnizione magnetica ad incastro <i>Magnetic snap-in gasket</i> colore grigio – grey colour	605 x 395	 F 839
87040	Klimaitalia	Guarnizione magnetica ad incastro <i>Magnetic snap-in gasket</i> colore grigio – grey colour	1615 x 575	 F 822
87042		Guarnizione magnetica ad incastro <i>Magnetic snap-in gasket</i> colore grigio – grey colour	585 x 385	
87043		Guarnizione magnetica ad incastro <i>Magnetic snap-in gasket</i> colore grigio – grey colour	595 x 395	

Tutte le dimensioni delle guarnizioni sono misurate all'esterno e da considerarsi indicative (tolleranza di +/- 5 mm per lato)
All gaskets sizes are external; i. e. the dimensions must be thought to be approximate (tolerance +/- 5 mm for each side)



Causa costi di gestione, agli ordini inferiori al valore di 100,00 euro di sola merce, verrà addebitato un costo di 14,00 euro.
Ordini di importo inferiori a 50,00 euro addebito pari a 19,00 euro.

For orders value less than 100,00 euro (transport cost excluded), 14,00 euro as extra costs charges, and 19,00 euro for orders value less than 50,00 euro (leftover stock deliveries excluded).

GUARNIZIONI PER ABBATTITORE *BLAST CHILLER GASKETS*

01

Causa costi di gestione, agli ordini inferiori al valore di 100,00 euro di sola merce, verrà addebitato un costo di 14,00 euro. Ordini di importo inferiori a 50,00 euro addebito pari a 19,00 euro. / For orders value less than 100,00 euro (transport cost excluded), 14,00 euro as extra costs charges, and 19,00 euro for orders value less than 50,00 euro (leftover stock deliveries excluded).

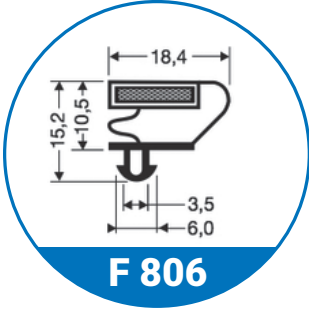
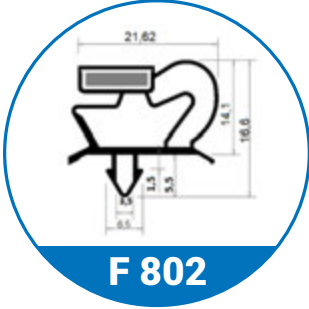
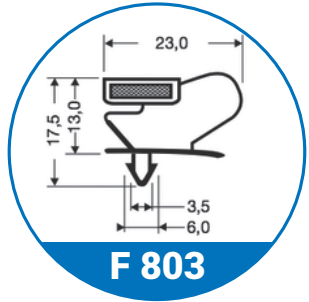
NS. COD. CODE	COMPATIBILE COMPATIBLE	DESCRIZIONE DESCRIPTION	DIM. EST mm EXT SIZE mm	PROFILO PROFILE
86553	Afinox	Guarnizione magnetica ad incastro per abbattitore AMX 15T <i>Magnetic snap-in for blast chiller AMX 15T</i> colore grigio - grey colour	1172 x 716	 <p>F 806</p>
86552	Afinox 74702764	Guarnizione magnetica ad incastro per abbattitore AMX 10T <i>Magnetic snap-in for blast chiller AMX 10T</i> colore grigio - grey colour	862 x 716	
86550	Afinox 74702772	Guarnizione magnetica ad incastro per abbattitore AMX3T <i>Magnetic snap-in for blast chiller AMX 3T</i> colore grigio - grey colour	716 x 442	
86551	Afinox 74702770	Guarnizione magnetica ad incastro per abbattitore AMX5T <i>Magnetic snap-in for blast chiller AMX 5T</i> colore grigio - grey colour	716 x 378	
86596	Angelo Po Sagi 37Q5380	Guarnizione magnetica ad incastro per abbattitore 725-RIM 102S <i>Magnetic snap-in for blast chiller 725-RIM 102S</i> colore grigio - grey colour	1017 x 958	
86594	Angelo Po Sagi 37Q5340	Guarnizione magnetica ad incastro per abbattitore IM 101L <i>Magnetic snap-in for blast chiller IM 101L</i> colore grigio scuro - dark grey colour	847 X 718	
86622	Angelo Po Sagi 37Q3800	Guarnizione magnetica ad incastro per abbattitore AM 2L <i>Magnetic snap-in for blast chiller AM 2L</i> colore grigio - grey colour	835 X 690	 <p>F 802</p>
86627	Angelo Po Sagi 37Q3810	Guarnizione magnetica ad incastro per abbattitore AM 1L <i>Magnetic snap-in for blast chiller AM 1L</i> colore grigio - grey colour	690 X 444	
86595	Angelo Po Sagi 37Q4490	Guarnizione magnetica ad incastro per abbattitore IM 51M-A <i>Magnetic snap-in for blast chiller IM 51M-A</i> colore grigio - grey colour	665 X 420	 <p>F 803</p>

Causa costi di gestione, agli ordini inferiori al valore di 100,00 euro di sola merce, verrà addebitato un costo di 14,00 euro. Ordini di importo inferiori a 50,00 euro addebito pari a 19,00 euro. / For orders value less than 100,00 euro (transport cost excluded), 14,00 euro as extra costs charges, and 19,00 euro for orders value less than 50,00 euro (leftover stock deliveries excluded).

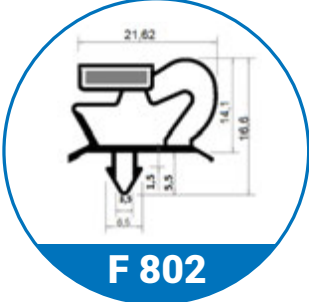
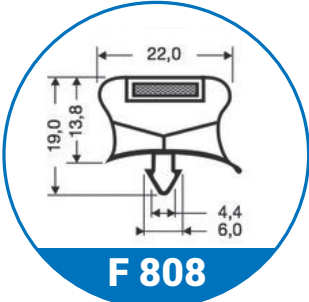
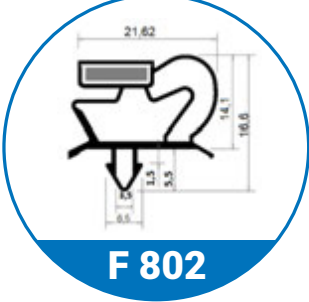
NS. COD. CODE	COMPATIBILE COMPATIBLE	DESCRIZIONE DESCRIPTION	DIM. EST mm EXT SIZE mm	PROFILO PROFILE
86560	Foinox 74003	Guarnizione magnetica ad incastro per abbattitore BC 100-200 <i>Magnetic snap-in for blast chiller BC 100-200</i> colore grigio – grey colour	850 X 725	 <p>F 802</p>
86558	Foinox 74001	Guarnizione magnetica ad incastro per abbattitore BC 60 <i>Magnetic snap-in for blast chiller BC 60</i> colore grigio – grey colour	685 X 425	
86559	Foinox 74002	Guarnizione magnetica ad incastro per abbattitore BC 50 <i>Magnetic snap-in for blast chiller BC 50</i> colore grigio – grey colour	720 X 570	
86565	Friulinox Silko 995949	Guarnizione magnetica ad incastro per abbattitore 2 M <i>Magnetic snap-in for blast chiller 2 M</i> colore grigio – grey colour	843 x 720	 <p>F 808</p>
86581	Friulinox 996457 Hiber	Guarnizione magnetica ad incastro per abbattitori <i>Magnetic snap-in for blast chillers</i> colore grigio – grey colour	870 x 710	
86566	Friulinox Silko 995948	Guarnizione magnetica ad incastro per abbattitori <i>Magnetic snap-in for blast chillers</i> colore grigio – grey colour	705 x 445	
86562	Friulinox 996453 Hiber Silko	Guarnizione magnetica ad incastro per abbattitori <i>Magnetic snap-in for blast chillers</i> colore grigio – grey colour	710 x 420	
86567	Friulinox Silko 995950	Guarnizione magnetica ad incastro per abbattitore BC 51 <i>Magnetic snap-in for blast chiller BC 51</i> colore grigio – grey colour	1230 x 720	
86568	Friulinox Franke Silko	Guarnizione magnetica ad incastro per tavolo abbattitore FRO-FCRO-BC41-BF041 <i>Magnetic snap-in gasket for blast chiller table FRO-FCRO-BC41-BF041</i> colore grigio – grey colour	598 x 480	 <p>F 802</p>
86543	Icematic 26107203 Tecnomac	Guarnizione magnetica ad incastro per abbattitore T14 <i>Magnetic snap-in gasket for blast chiller T14</i> colore grigio – grey colour	1058 x 730	
86542	Icematic 26107202 Tecnomac	Guarnizione magnetica ad incastro per abbattitore T5 <i>Magnetic snap-in gasket for blast chiller T5</i>	728 x 408	
86541	Icematic 19352024 Tecnomac	Guarnizione magnetica ad incastro per abbattitore T3 <i>Magnetic snap-in gasket for blast chiller T3</i> colore grigio – grey colour	382 x 316	

Causa costi di gestione, agli ordini inferiori al valore di 100,00 euro di sola merce, verrà addebitato un costo di 14,00 euro. Ordini di importo inferiori a 50,00 euro addebito pari a 19,00 euro. / For orders value less than 100,00 euro (transport cost excluded), 14,00 euro as extra costs charges, and 19,00 euro for orders value less than 50,00 euro (leftover stock deliveries excluded).

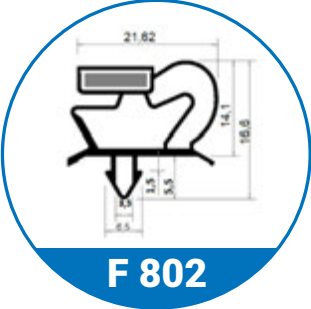
NS. COD. CODE	COMPATIBILE COMPATIBLE	DESCRIZIONE DESCRIPTION	DIM. EST mm EXT SIZE mm	PROFILO PROFILE
86584	Ilsa R_29715 Emmepi 8C1879	Guarnizione magnetica ad incastro per abbattitore 5T CUBO <i>Magnetic snap-in gasket for blast chiller 5T CUBO</i> colore grigio – grey colour	724 x 430	 <p>F 802</p>
86585	Ilsa R_27573	Guarnizione magnetica ad incastro per abbattitore 14T <i>Magnetic snap-in gasket for blast chiller 14T</i> colore grigio – grey colour	1169 x 736	
86586	Ilsa R_27572 Emmepi 8C1888	Guarnizione magnetica ad incastro per abbattitore 10T <i>Magnetic snap-in gasket for blast chiller 10T</i> colore grigio – grey colour	944 x 736	
86587	Ilsa R_27375	Guarnizione magnetica ad incastro per abbattitore 10T 700/800 <i>Magnetic snap-in gasket for blast chiller 10T 700/800</i> colore grigio – grey colour	740 x 627	
86764	Iriinox 1010120	Guarnizione magnetica ad incastro per abbattitore A14-HC141-LC141 <i>Magnetic snap-in gasket for blast chiller A14-HC141-LC141</i> colore grigio – grey colour	1068 x 712	
86785	Iriinox 1010126	Guarnizione magnetica ad incastro per abbattitore A10-HC101-LC101 <i>Magnetic snap-in gasket for blast chiller A10-HC101-LC101</i> colore grigio – grey colour	837 x 712	
86766	Iriinox 1010351	Guarnizione magnetica ad incastro per abbattitore CP40 <i>Magnetic snap-in gasket for blast chiller CP40</i> colore grigio – grey colour	923 x 749	
86783	Iriinox 1010520	Guarnizione magnetica ad incastro per abbattitore A3 <i>Magnetic snap-in gasket for blast chiller A3</i> colore grigio – grey colour	507 x 367	
86784	Iriinox 1010102	Guarnizione magnetica ad incastro per abbattitore LC51 <i>Magnetic snap-in gasket for blast chiller LC51</i> colore grigio – grey colour	678 x 416	
86776	Iriinox 1010101	Guarnizione magnetica ad incastro per abbattitore A5-HC51 <i>Magnetic snap-in gasket for blast chiller A5-HC51</i> colore grigio – grey colour	667 x 420	
86637	Lainox RA190070 Mareno	Guarnizione magnetica ad incastro per abbattitore 3T-5T <i>Magnetic snap-in gasket for blast chiller 3T-5T</i> colore grigio – grey colour	700 x 405	

Causa costi di gestione, agli ordini inferiori al valore di 100,00 euro di sola merce, verrà addebitato un costo di 14,00 euro. Ordini di importo inferiori a 50,00 euro addebito pari a 19,00 euro. / For orders value less than 100,00 euro (transport cost excluded), 14,00 euro as extra costs charges, and 19,00 euro for orders value less than 50,00 euro (leftover stock deliveries excluded).

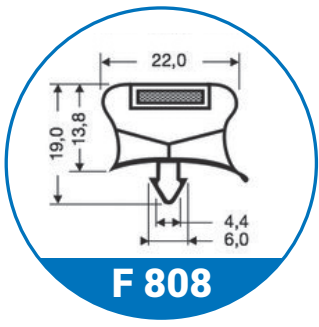
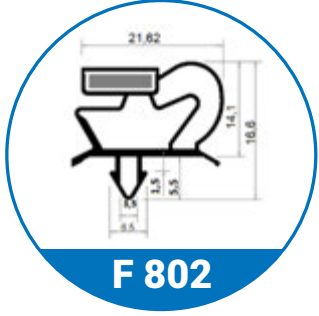
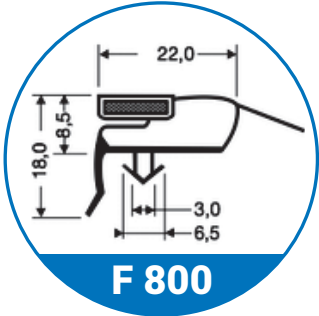
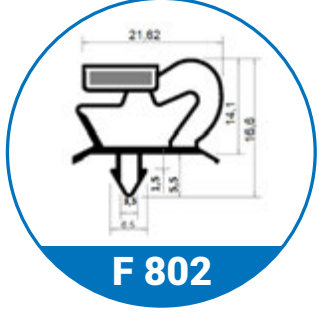
NS. COD. CODE	COMPATIBILE COMPATIBLE	DESCRIZIONE DESCRIPTION	DIM. EST mm EXT SIZE mm	PROFILO PROFILE
86638	Lainox RA190070 Mareno	Guarnizione magnetica ad incastro per abbattitore 10T <i>Magnetic snap-in gasket for blast chiller 10T</i> colore grigio - grey colour	840 x 705	 F 808
86639	Lainox RA190071 Mareno	Guarnizione magnetica ad incastro per abbattitore 14T <i>Magnetic snap-in gasket for blast chiller 14T</i> colore grigio - grey colour	1120 x 700	 F 802
86473	Lainox R70043000 Mareno	Guarnizione magnetica ad incastro per abbattitore BC 105R - AB 105C <i>Magnetic snap-in gasket for blast chiller BC 105R - AB 105C</i> colore grigio - grey colour	385 x 668	 F 800
86648	Polaris 14416600390	Guarnizione magnetica ad incastro per abbattitore KBC 5 <i>Magnetic snap-in gasket for blast chiller KBC 5</i> colore grigio - grey colour	675 x 405	
86649	Polaris 14417000780	Guarnizione magnetica ad incastro per abbattitore KBC 10 <i>Magnetic snap-in gasket for blast chiller KBC 10</i> colore grigio - grey colour	795 x 715	 F 802
86655	Polaris 14417000520	Guarnizione magnetica ad incastro per abbattitore KBC 6 <i>Magnetic snap-in gasket for blast chiller KBC 6</i> colore grigio - grey colour	715 x 535	
86607	Electrolux Zanussi 083461	Guarnizione magnetica ad incastro per abbattitore BC44 <i>Magnetic snap-in gasket for blast chiller BC44</i> colore grigio - grey colour	1520 x 715	

Causa costi di gestione, agli ordini inferiori al valore di 100,00 euro di sola merce, verrà addebitato un costo di 14,00 euro. Ordini di importo inferiori a 50,00 euro addebito pari a 19,00 euro. / For orders value less than 100,00 euro (transport cost excluded), 14,00 euro as extra costs charges, and 19,00 euro for orders value less than 50,00 euro (leftover stock deliveries excluded).

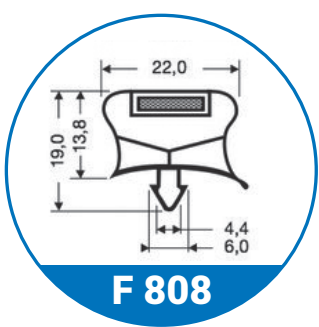
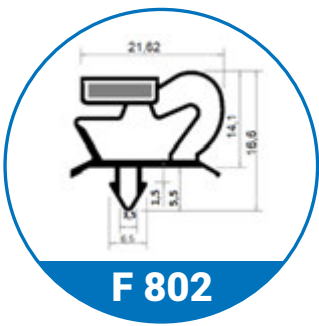
NS. COD. CODE	COMPATIBILE COMPATIBLE	DESCRIZIONE DESCRIPTION	DIM. EST mm EXT SIZE mm	PROFILO PROFILE
86489	Electrolux Zanussi 083397	Guarnizione magnetica ad incastro per abbattitore BC <i>Magnetic snap-in gasket for blast chiller BC</i> colore grigio – grey colour	755 x 690	 <p>F 808</p>
86710	Electrolux Zanussi 083377	Guarnizione magnetica ad incastro per abbattitore BC <i>Magnetic snap-in gasket for blast chiller BC</i> colore grigio – grey colour	682 x 423	
86053	Nortech 2150001 Frigovell ASFG3	Guarnizione magnetica ad incastro per abbattitore QCF3 <i>Magnetic snap-in gasket for blast chiller QCF3</i>	605 x 370	 <p>F 802</p>
86052	Nortech Frigovell ASFG5	Guarnizione magnetica ad incastro per abbattitore QS-QCF5 <i>Magnetic snap-in gasket for blast chiller QS-QCF5</i>	710 x 405	

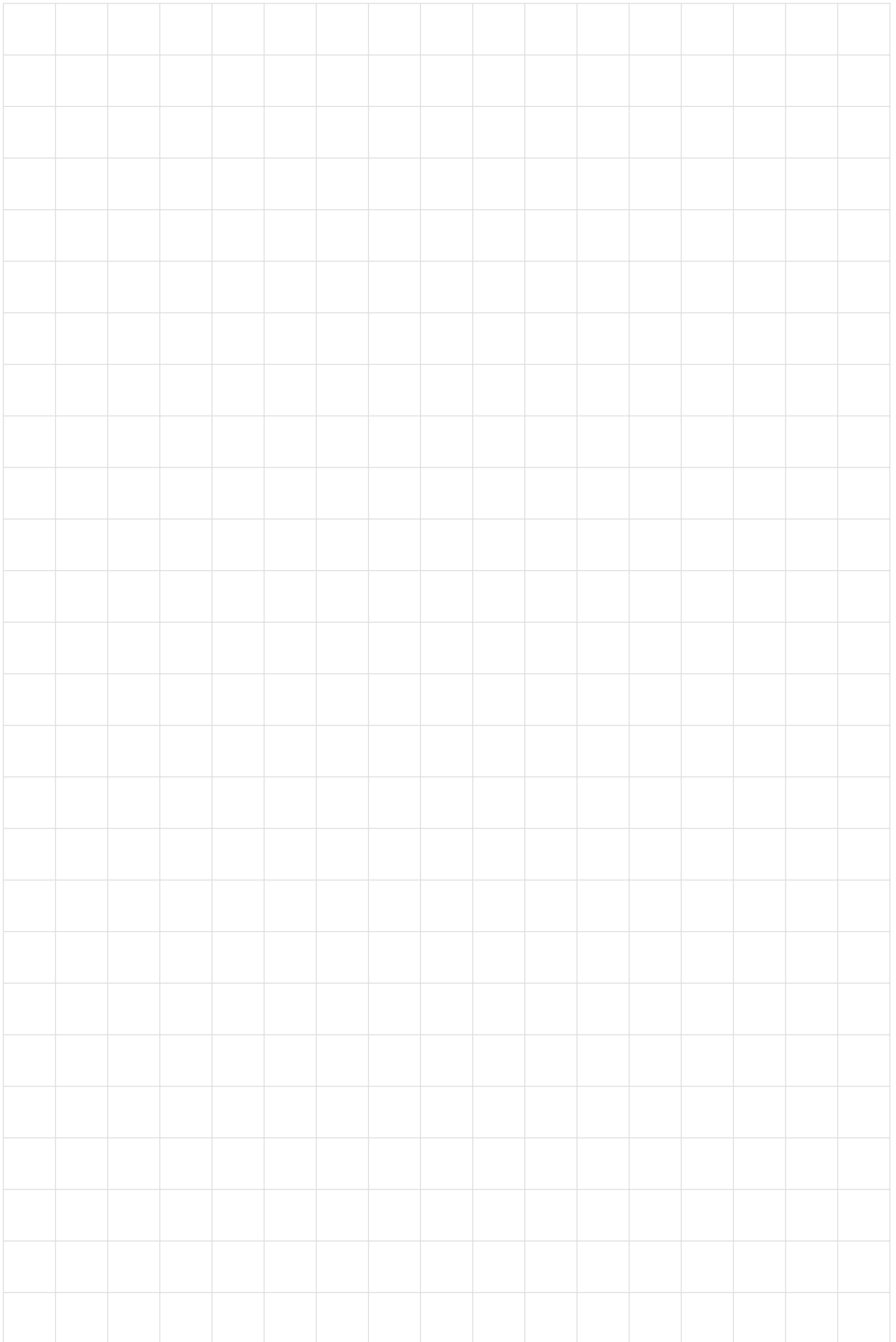



Causa costi di gestione, agli ordini inferiori al valore di 100,00 euro di sola merce, verrà addebitato un costo di 14,00 euro.
Ordini di importo inferiori a 50,00 euro addebito pari a 19,00 euro.

For orders value less than 100,00 euro (transport cost excluded), 14,00 euro as extra costs charges, and 19,00 euro for orders value less than 50,00 euro (leftover stock deliveries excluded).

GUARNIZIONI SU MISURA realizzate su richiesta CUSTOMIZED GASKETS on request

01

Comunicare dimensioni esterne della guarnizione desiderata.

Please confirm external dimensions (edge to edge) of the requested door gasket

GUARNIZIONI SU MISURA/CUSTOMIZED GASKETS

Causa costi di gestione, agli ordini inferiori al valore di 100,00 euro di sola merce, verrà addebitato un costo di 14,00 euro. Ordini di importo inferiori a 50,00 euro addebito pari a 19,00 euro. / For orders value less than 100,00 euro (transport cost excluded), 14,00 euro as extra costs charges, and 19,00 euro for orders value less than 50,00 euro (leftover stock deliveries excluded).

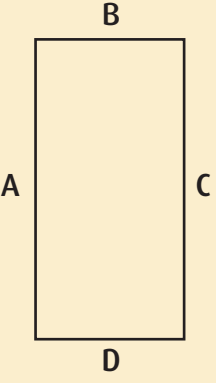
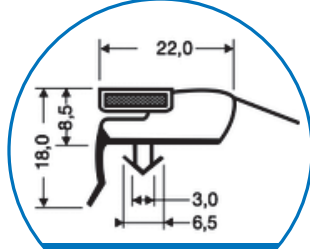
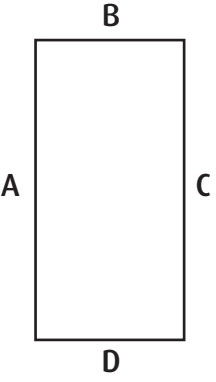
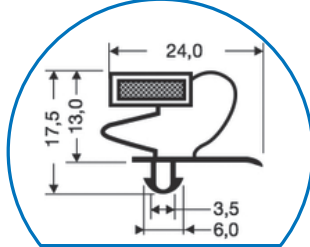
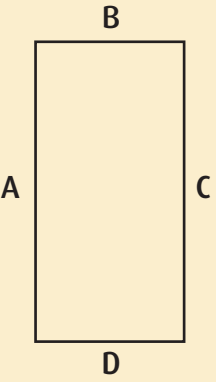
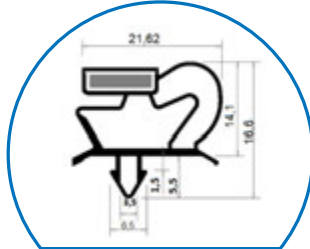
COMPATIBILE COMPATIBLE	DESCRIZIONE DESCRIPTION	PROFILO PROFILE
	<p>Per determinare il prezzo di UNA GUARNIZIONE SU MISURA con questo profilo occorre calcolare il perimetro della guarnizione desiderata cioè: $A+B+ C+D$ oppure $A+B+ C$ se è 3 lati</p> <p>Se il perimetro totale è inferiore a 250 cm, il prezzo di listino è (total perimeter up to 250 cm)</p> <p>Se il perimetro totale è compreso tra 251 cm e 350 cm il prezzo di listino è (total perimeter from to 251 cm to 350)</p> <p>Se il perimetro totale è compreso tra 351 cm e 539 cm il prezzo di listino è (total perimeter from 351 cm e 539 cm to 539 cm)</p> <p>Se il perimetro totale è dai 540 cm in poi il prezzo di listino è (total perimeter from 540 cm on)</p>	 <p>F 800</p>
	<p>Per determinare il prezzo di UNA GUARNIZIONE SU MISURA con questo profilo occorre calcolare il perimetro della guarnizione desiderata cioè: $A+B+ C+D$ oppure $A+B+ C$ se è 3 lati</p> <p>Se il perimetro totale è inferiore a 250 cm, il prezzo di listino è (total perimeter up to 250 cm)</p> <p>Se il perimetro totale è compreso tra 251 cm e 350 cm il prezzo di listino è (total perimeter from to 251 cm to 350)</p> <p>Se il perimetro totale è compreso tra 351 cm e 539 cm il prezzo di listino è (total perimeter from 351 cm e 539 cm to 539 cm)</p> <p>Se il perimetro totale è dai 540 cm in poi il prezzo di listino è (total perimeter from 540 cm on)</p>	 <p>F 801</p>
	<p>Per determinare il prezzo di UNA GUARNIZIONE SU MISURA con questo profilo occorre calcolare il perimetro della guarnizione desiderata cioè: $A+B+ C+D$ oppure $A+B+ C$ se è 3 lati</p> <p>Se il perimetro totale è inferiore a 250 cm, il prezzo di listino è (total perimeter up to 250 cm)</p> <p>Se il perimetro totale è compreso tra 251 cm e 350 cm il prezzo di listino è (total perimeter from to 251 cm to 350)</p> <p>Se il perimetro totale è compreso tra 351 cm e 539 cm il prezzo di listino è (total perimeter from 351 cm e 539 cm to 539 cm)</p> <p>Se il perimetro totale è dai 540 cm in poi il prezzo di listino è (total perimeter from 540 cm on)</p>	 <p>F 802</p>

Per fare l'ordine di una o più guarnizioni su misura, comunicare profilo e dimensioni esterne della guarnizione desiderata.

Please confirm profile and external dimension (edge to edge) of the requested door gasket.

GUARNIZIONI SU MISURA/CUSTOMIZED GASKETS

Causa costi di gestione, agli ordini inferiori al valore di 100,00 euro di sola merce, verrà addebitato un costo di 14,00 euro. Ordini di importo inferiori a 50,00 euro addebito pari a 19,00 euro. / For orders value less than 100,00 euro (transport cost excluded), 14,00 euro as extra costs charges, and 19,00 euro for orders value less than 50,00 euro (leftover stock deliveries excluded).

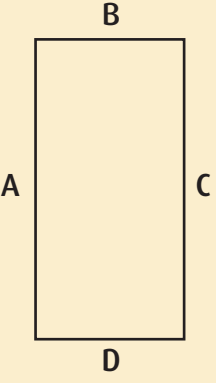
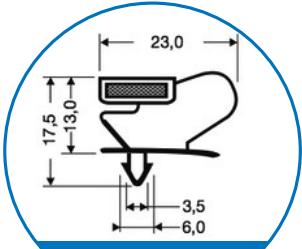
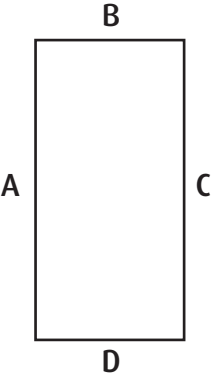
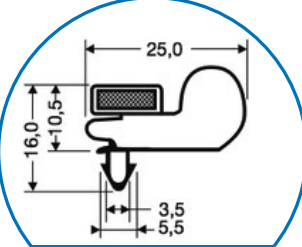
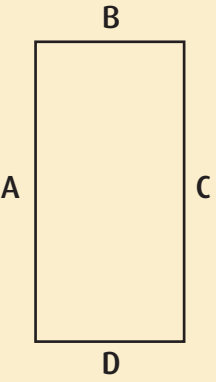
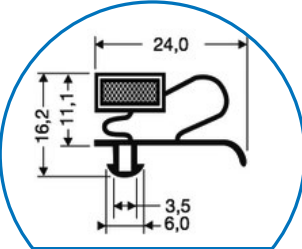
COMPATIBILE COMPATIBLE	DESCRIZIONE DESCRIPTION		PROFILO PROFILE
	<p>Per determinare il prezzo di UNA GUARNIZIONE SU MISURA con questo profilo occorre calcolare il perimetro della guarnizione desiderata cioè: $A+B+ C+D$ oppure $A+B+ C$ se è 3 lati</p> <p>Se il perimetro totale è inferiore a 250 cm, il prezzo di listino è <i>(total perimeter up to 250 cm)</i></p> <p>Se il perimetro totale è compreso tra 251 cm e 350 cm il prezzo di listino è <i>(total perimeter from to 251 cm to 350)</i></p> <p>Se il perimetro totale è compreso tra 351 cm e 539 cm il prezzo di listino è <i>(total perimeter from 351 cm e 539 cm to 539 cm)</i></p> <p>Se il perimetro totale è dai 540 cm in poi il prezzo di listino è <i>(total perimeter from 540 cm on)</i></p>		 <p>F 803</p>
	<p>Per determinare il prezzo di UNA GUARNIZIONE SU MISURA con questo profilo occorre calcolare il perimetro della guarnizione desiderata cioè: $A+B+ C+D$ oppure $A+B+ C$ se è 3 lati</p> <p>Se il perimetro totale è inferiore a 250 cm, il prezzo di listino è <i>(total perimeter up to 250 cm)</i></p> <p>Se il perimetro totale è compreso tra 251 cm e 350 cm il prezzo di listino è <i>(total perimeter from to 251 cm to 350)</i></p> <p>Se il perimetro totale è compreso tra 351 cm e 539 cm il prezzo di listino è <i>(total perimeter from 351 cm e 539 cm to 539 cm)</i></p> <p>Se il perimetro totale è dai 540 cm in poi il prezzo di listino è <i>(total perimeter from 540 cm on)</i></p>		 <p>F 804</p>
	<p>Per determinare il prezzo di UNA GUARNIZIONE SU MISURA con questo profilo occorre calcolare il perimetro della guarnizione desiderata cioè: $A+B+ C+D$ oppure $A+B+ C$ se è 3 lati</p> <p>Se il perimetro totale è inferiore a 250 cm, il prezzo di listino è <i>(total perimeter up to 250 cm)</i></p> <p>Se il perimetro totale è compreso tra 251 cm e 350 cm il prezzo di listino è <i>(total perimeter from to 251 cm to 350)</i></p> <p>Se il perimetro totale è compreso tra 351 cm e 539 cm il prezzo di listino è <i>(total perimeter from 351 cm e 539 cm to 539 cm)</i></p> <p>Se il perimetro totale è dai 540 cm in poi il prezzo di listino è <i>(total perimeter from 540 cm on)</i></p>		 <p>F 805</p>

Per fare l'ordine di una o più guarnizioni su misura, comunicare profilo e dimensioni esterne della guarnizione desiderata.

Please confirm profile and external dimension (edge to edge) of the requested door gasket.

GUARNIZIONI SU MISURA/CUSTOMIZED GASKETS

Causa costi di gestione, agli ordini inferiori al valore di 100,00 euro di sola merce, verrà addebitato un costo di 14,00 euro. Ordini di importo inferiori a 50,00 euro addebito pari a 19,00 euro. / For orders value less than 100,00 euro (transport cost excluded), 14,00 euro as extra costs charges, and 19,00 euro for orders value less than 50,00 euro (leftover stock deliveries excluded).

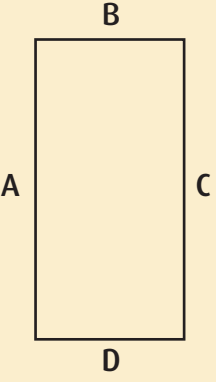
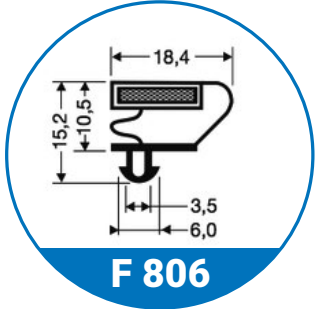
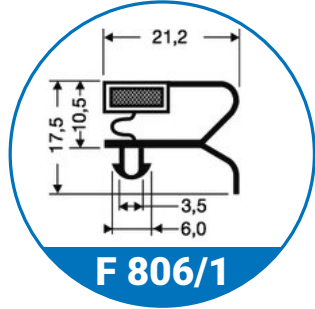
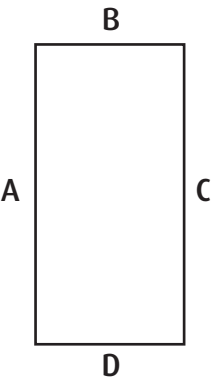
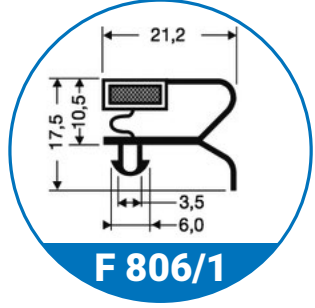
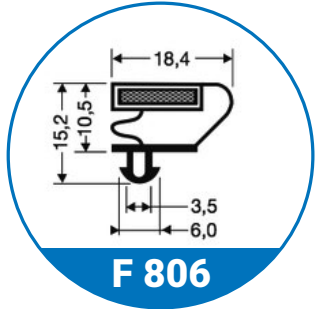

COMPATIBILE COMPATIBLE	DESCRIZIONE DESCRIPTION		PROFILO PROFILE
	<p>Per determinare il prezzo di UNA GUARNIZIONE SU MISURA con questo profilo occorre calcolare il perimetro della guarnizione desiderata cioè: $A+B+ C+D$ oppure $A+B+ C$ se è 3 lati</p>		 <p>F 806</p> <p>COMPATIBILE CON COMPATIBLE WITH</p>  <p>F 806/1</p>
	<p>Se il perimetro totale è inferiore a 250 cm, il prezzo di listino è <i>(total perimeter up to 250 cm)</i></p>		
	<p>Se il perimetro totale è compreso tra 251 cm e 350 cm il prezzo di listino è <i>(total perimeter from to 251 cm to 350)</i></p>		
	<p>Se il perimetro totale è compreso tra 351 cm e 539 cm il prezzo di listino è <i>(total perimeter from 351 cm e 539 cm to 539 cm)</i></p>		
	<p>Se il perimetro totale è dai 540 cm in poi il prezzo di listino è <i>(total perimeter from 540 cm on)</i></p>		
	<p>Per determinare il prezzo di UNA GUARNIZIONE SU MISURA con questo profilo occorre calcolare il perimetro della guarnizione desiderata cioè: $A+B+ C+D$ oppure $A+B+ C$ se è 3 lati</p>		 <p>F 806/1</p> <p>COMPATIBILE CON COMPATIBLE WITH</p>  <p>F 806</p>
	<p>Se il perimetro totale è inferiore a 250 cm, il prezzo di listino è <i>(total perimeter up to 250 cm)</i></p>		
	<p>Se il perimetro totale è compreso tra 251 cm e 350 cm il prezzo di listino è <i>(total perimeter from to 251 cm to 350)</i></p>		
	<p>Se il perimetro totale è compreso tra 351 cm e 539 cm il prezzo di listino è <i>(total perimeter from 351 cm e 539 cm to 539 cm)</i></p>		
	<p>Se il perimetro totale è dai 540 cm in poi il prezzo di listino è <i>(total perimeter from 540 cm on)</i></p>		

Per fare l'ordine di una o più guarnizioni su misura, comunicare profilo e dimensioni esterne della guarnizione desiderata.

Please confirm profile and external dimension (edge to edge) of the requested door gasket.

GUARNIZIONI SU MISURA/CUSTOMIZED GASKETS

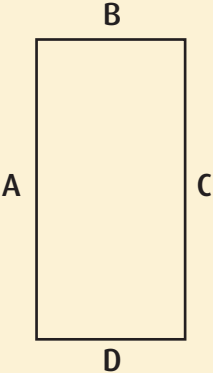
Causa costi di gestione, agli ordini inferiori al valore di 100,00 euro di sola merce, verrà addebitato un costo di 14,00 euro. Ordini di importo inferiori a 50,00 euro addebito pari a 19,00 euro. / For orders value less than 100,00 euro (transport cost excluded), 14,00 euro as extra costs charges, and 19,00 euro for orders value less than 50,00 euro (leftover stock deliveries excluded).

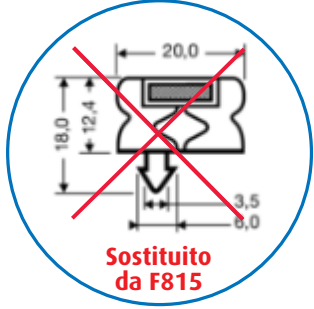
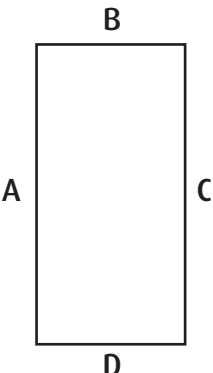
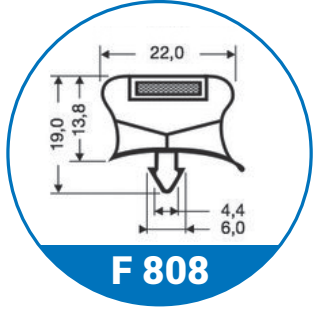
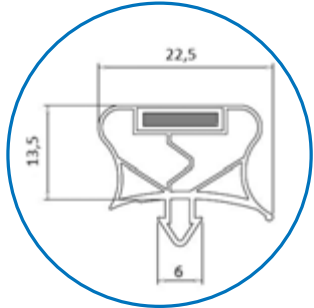
COMPATIBILE COMPATIBLE	DESCRIZIONE DESCRIPTION		PROFILO PROFILE
	<p>Guarnizione magnetica ad incastro <i>Magnetic snap-in gasket</i></p>		 <p>Sostituito da F815 F 807</p>  <p>Sostituito da F815</p>
	<p>Per determinare il prezzo di UNA GUARNIZIONE SU MISURA con questo profilo occorre calcolare il perimetro della guarnizione desiderata cioè: $A+B+ C+D$ oppure $A+B+ C$ se è 3 lati</p> <p>Se il perimetro totale è inferiore a 250 cm, il prezzo di listino è <i>(total perimeter up to 250 cm)</i></p> <p>Se il perimetro totale è compreso tra 251 cm e 350 cm il prezzo di listino è <i>(total perimeter from to 251 cm to 350)</i></p> <p>Se il perimetro totale è compreso tra 351 cm e 539 cm il prezzo di listino è <i>(total perimeter from 351 cm e 539 cm to 539 cm)</i></p> <p>Se il perimetro totale è dai 540 cm in poi il prezzo di listino è <i>(total perimeter from 540 cm on)</i></p>		 <p>F 808</p> <p>INTERCAMBIABILE CON INTERCHANGEABLE WITH</p> 

Per fare l'ordine di una o più guarnizioni su misura, comunicare profilo e dimensioni esterne della guarnizione desiderata.

Please confirm profile and external dimension (edge to edge) of the requested door gasket.

GUARNIZIONI SU MISURA/CUSTOMIZED GASKETS

Causa costi di gestione, agli ordini inferiori al valore di 100,00 euro di sola merce, verrà addebitato un costo di 14,00 euro. Ordini di importo inferiori a 50,00 euro addebito pari a 19,00 euro. / For orders value less than 100,00 euro (transport cost excluded), 14,00 euro as extra costs charges, and 19,00 euro for orders value less than 50,00 euro (leftover stock deliveries excluded).

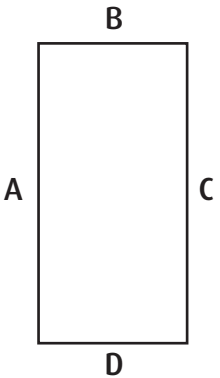
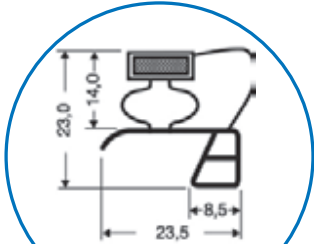
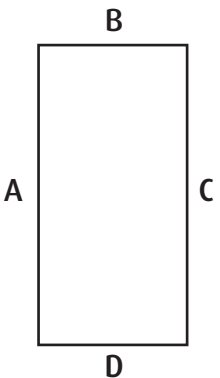
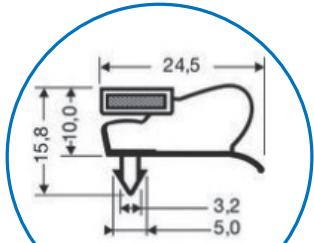
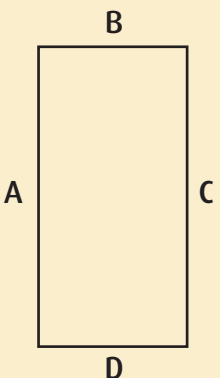
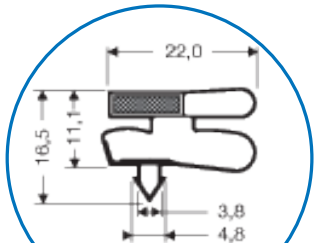
COMPATIBILE COMPATIBLE	DESCRIZIONE DESCRIPTION		PROFILO PROFILE
	<p>Per determinare il prezzo di UNA GUARNIZIONE SU MISURA con questo profilo occorre calcolare il perimetro della guarnizione desiderata cioè: $A+B+ C+D$ oppure $A+B+ C$ se è 3 lati</p>		 <p>F 809</p>
	<p>Se il perimetro totale è inferiore a 250 cm, il prezzo di listino è <i>(total perimeter up to 250 cm)</i></p>		
	<p>Se il perimetro totale è compreso tra 251 cm e 350 cm il prezzo di listino è <i>(total perimeter from to 251 cm to 350)</i></p>		
	<p>Se il perimetro totale è compreso tra 351 cm e 539 cm il prezzo di listino è <i>(total perimeter from 351 cm e 539 cm to 539 cm)</i></p>		
	<p>Se il perimetro totale è dai 540 cm in poi il prezzo di listino è <i>(total perimeter from 540 cm on)</i></p>		
	<p>Per determinare il prezzo di UNA GUARNIZIONE SU MISURA con questo profilo occorre calcolare il perimetro della guarnizione desiderata cioè: $A+B+ C+D$ oppure $A+B+ C$ se è 3 lati</p>		 <p>F 810</p>
	<p>Se il perimetro totale è inferiore a 250 cm, il prezzo di listino è <i>(total perimeter up to 250 cm)</i></p>		
	<p>Se il perimetro totale è compreso tra 251 cm e 350 cm il prezzo di listino è <i>(total perimeter from to 251 cm to 350)</i></p>		
	<p>Se il perimetro totale è compreso tra 351 cm e 539 cm il prezzo di listino è <i>(total perimeter from 351 cm e 539 cm to 539 cm)</i></p>		
	<p>Se il perimetro totale è dai 540 cm in poi il prezzo di listino è <i>(total perimeter from 540 cm on)</i></p>		
	<p>Per determinare il prezzo di UNA GUARNIZIONE SU MISURA con questo profilo occorre calcolare il perimetro della guarnizione desiderata cioè: $A+B+ C+D$ oppure $A+B+ C$ se è 3 lati</p>		 <p>F 811</p>
	<p>Se il perimetro totale è inferiore a 250 cm, il prezzo di listino è <i>(total perimeter up to 250 cm)</i></p>		
	<p>Se il perimetro totale è compreso tra 251 cm e 350 cm il prezzo di listino è <i>(total perimeter from to 251 cm to 350)</i></p>		
	<p>Se il perimetro totale è compreso tra 351 cm e 539 cm il prezzo di listino è <i>(total perimeter from 351 cm e 539 cm to 539 cm)</i></p>		
	<p>Se il perimetro totale è dai 540 cm in poi il prezzo di listino è <i>(total perimeter from 540 cm on)</i></p>		

Per fare l'ordine di una o più guarnizioni su misura, comunicare profilo e dimensioni esterne della guarnizione desiderata.

Please confirm profile and external dimension (edge to edge) of the requested door gasket.

GUARNIZIONI SU MISURA/CUSTOMIZED GASKETS

Causa costi di gestione, agli ordini inferiori al valore di 100,00 euro di sola merce, verrà addebitato un costo di 14,00 euro. Ordini di importo inferiori a 50,00 euro addebito pari a 19,00 euro. / For orders value less than 100,00 euro (transport cost excluded), 14,00 euro as extra costs charges, and 19,00 euro for orders value less than 50,00 euro (leftover stock deliveries excluded).

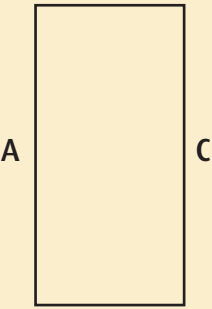
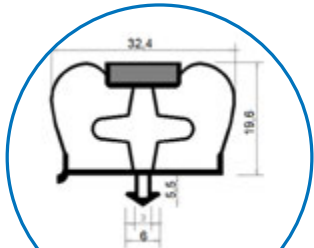
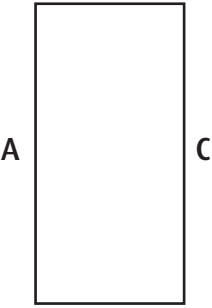
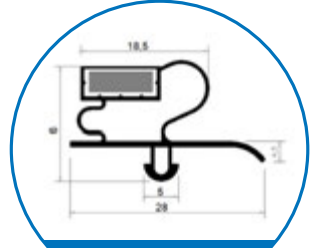
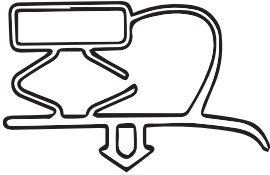
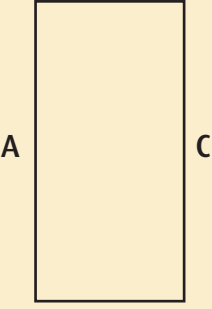
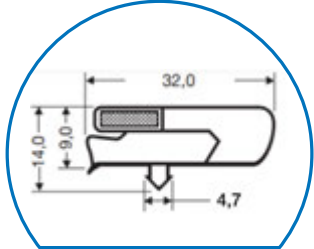
COMPATIBILE COMPATIBLE	DESCRIZIONE DESCRIPTION		PROFILO PROFILE
<p style="text-align: center;">B</p>  <p style="text-align: center;">D</p> <p style="text-align: center;">Infrico</p>	<p>Per determinare il prezzo di UNA GUARNIZIONE SU MISURA con questo profilo occorre calcolare il perimetro della guarnizione desiderata cioè: $A+B+ C+D$ oppure $A+B+ C$ se è 3 lati</p> <p>Se il perimetro totale è inferiore a 250 cm, il prezzo di listino è <i>(total perimeter up to 250 cm)</i></p> <p>Se il perimetro totale è compreso tra 251 cm e 350 cm il prezzo di listino è <i>(total perimeter from to 251 cm to 350)</i></p> <p>Se il perimetro totale è compreso tra 351 cm e 539 cm il prezzo di listino è <i>(total perimeter from 351 cm e 539 cm to 539 cm)</i></p> <p>Se il perimetro totale è dai 540 cm in poi il prezzo di listino è <i>(total perimeter from 540 cm on)</i></p>		 <p style="text-align: center;">F 812</p>
<p style="text-align: center;">B</p>  <p style="text-align: center;">D</p> <p style="text-align: center;">Coreco Fagor</p>	<p>Per determinare il prezzo di UNA GUARNIZIONE SU MISURA con questo profilo occorre calcolare il perimetro della guarnizione desiderata cioè: $A+B+ C+D$ oppure $A+B+ C$ se è 3 lati</p> <p>Se il perimetro totale è inferiore a 250 cm, il prezzo di listino è <i>(total perimeter up to 250 cm)</i></p> <p>Se il perimetro totale è compreso tra 251 cm e 350 cm il prezzo di listino è <i>(total perimeter from to 251 cm to 350)</i></p> <p>Se il perimetro totale è compreso tra 351 cm e 539 cm il prezzo di listino è <i>(total perimeter from 351 cm e 539 cm to 539 cm)</i></p> <p>Se il perimetro totale è dai 540 cm in poi il prezzo di listino è <i>(total perimeter from 540 cm on)</i></p>		 <p style="text-align: center;">F 813</p> <p style="text-align: center;">intercambiabile con <i>interchangeable with</i></p> 
<p style="text-align: center;">B</p>  <p style="text-align: center;">D</p> <p style="text-align: center;">Coreco Fagor Aspes</p>	<p>Per determinare il prezzo di UNA GUARNIZIONE SU MISURA con questo profilo occorre calcolare il perimetro della guarnizione desiderata cioè: $A+B+ C+D$ oppure $A+B+ C$ se è 3 lati</p> <p>Se il perimetro totale è inferiore a 250 cm, il prezzo di listino è <i>(total perimeter up to 250 cm)</i></p> <p>Se il perimetro totale è compreso tra 251 cm e 350 cm il prezzo di listino è <i>(total perimeter from to 251 cm to 350)</i></p> <p>Se il perimetro totale è compreso tra 351 cm e 539 cm il prezzo di listino è <i>(total perimeter from 351 cm e 539 cm to 539 cm)</i></p> <p>Se il perimetro totale è dai 540 cm in poi il prezzo di listino è <i>(total perimeter from 540 cm on)</i></p>		 <p style="text-align: center;">F 813/1</p>

Per fare l'ordine di una o più guarnizioni su misura, comunicare profilo e dimensioni esterne della guarnizione desiderata.

Please confirm profile and external dimension (edge to edge) of the requested door gasket.

GUARNIZIONI SU MISURA/CUSTOMIZED GASKETS

Causa costi di gestione, agli ordini inferiori al valore di 100,00 euro di sola merce, verrà addebitato un costo di 14,00 euro. Ordini di importo inferiori a 50,00 euro addebito pari a 19,00 euro. / For orders value less than 100,00 euro (transport cost excluded), 14,00 euro as extra costs charges, and 19,00 euro for orders value less than 50,00 euro (leftover stock deliveries excluded).

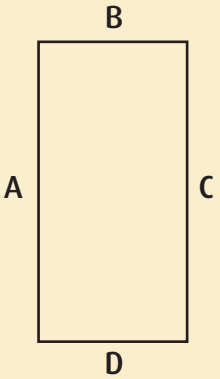
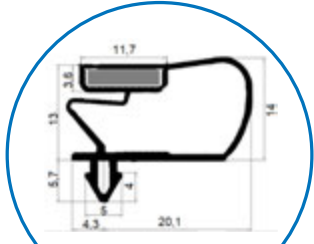
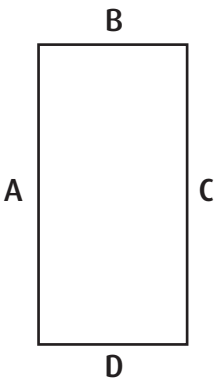
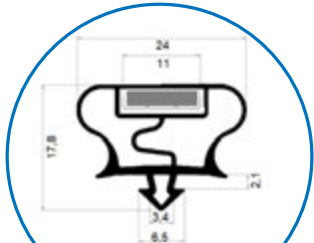
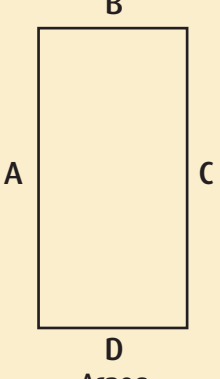
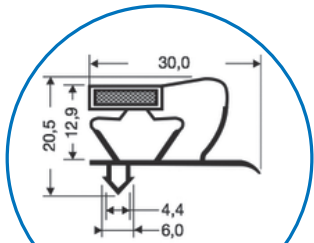
COMPATIBILE COMPATIBLE	DESCRIZIONE DESCRIPTION		PROFILO PROFILE
 <p>Inomak</p>	<p>Per determinare il prezzo di UNA GUARNIZIONE SU MISURA con questo profilo occorre calcolare il perimetro della guarnizione desiderata cioè: $A+B+ C+D$ oppure $A+B+ C$ se è 3 lati</p> <p>Se il perimetro totale è inferiore a 250 cm, il prezzo di listino è <i>(total perimeter up to 250 cm)</i></p> <p>Se il perimetro totale è compreso tra 251 cm e 350 cm il prezzo di listino è <i>(total perimeter from to 251 cm to 350)</i></p> <p>Se il perimetro totale è compreso tra 351 cm e 539 cm il prezzo di listino è <i>(total perimeter from 351 cm e 539 cm to 539 cm)</i></p> <p>Se il perimetro totale è dai 540 cm in poi il prezzo di listino è <i>(total perimeter from 540 cm on)</i></p>		 <p>F 814</p>
 <p>Gastrodomus Williams Foster</p>	<p>Per determinare il prezzo di UNA GUARNIZIONE SU MISURA con questo profilo occorre calcolare il perimetro della guarnizione desiderata cioè: $A+B+ C+D$ oppure $A+B+ C$ se è 3 lati</p> <p>Se il perimetro totale è inferiore a 250 cm, il prezzo di listino è <i>(total perimeter up to 250 cm)</i></p> <p>Se il perimetro totale è compreso tra 251 cm e 350 cm il prezzo di listino è <i>(total perimeter from to 251 cm to 350)</i></p> <p>Se il perimetro totale è compreso tra 351 cm e 539 cm il prezzo di listino è <i>(total perimeter from 351 cm e 539 cm to 539 cm)</i></p> <p>Se il perimetro totale è dai 540 cm in poi il prezzo di listino è <i>(total perimeter from 540 cm on)</i></p>		 <p>F 815</p>
 <p>Arneg Incold Criocabin Frigostamp</p>	<p>Per determinare il prezzo di UNA GUARNIZIONE SU MISURA con questo profilo occorre calcolare il perimetro della guarnizione desiderata cioè: $A+B+ C+D$ oppure $A+B+ C$ se è 3 lati</p> <p>Se il perimetro totale è inferiore a 250 cm, il prezzo di listino è <i>(total perimeter up to 250 cm)</i></p> <p>Se il perimetro totale è compreso tra 251 cm e 350 cm il prezzo di listino è <i>(total perimeter from to 251 cm to 350)</i></p> <p>Se il perimetro totale è compreso tra 351 cm e 539 cm il prezzo di listino è <i>(total perimeter from 351 cm e 539 cm to 539 cm)</i></p> <p>Se il perimetro totale è dai 540 cm in poi il prezzo di listino è <i>(total perimeter from 540 cm on)</i></p>		 <p>F 816</p>

Per fare l'ordine di una o più guarnizioni su misura, comunicare profilo e dimensioni esterne della guarnizione desiderata.

Please confirm profile and external dimension (edge to edge) of the requested door gasket.

GUARNIZIONI SU MISURA/CUSTOMIZED GASKETS

Causa costi di gestione, agli ordini inferiori al valore di 100,00 euro di sola merce, verrà addebitato un costo di 14,00 euro. Ordini di importo inferiori a 50,00 euro addebito pari a 19,00 euro. / For orders value less than 100,00 euro (transport cost excluded), 14,00 euro as extra costs charges, and 19,00 euro for orders value less than 50,00 euro (leftover stock deliveries excluded).

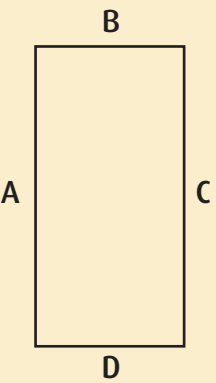
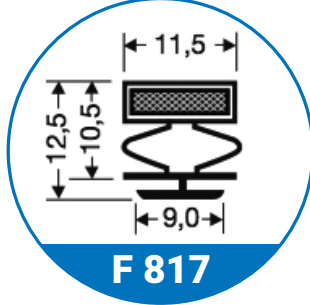
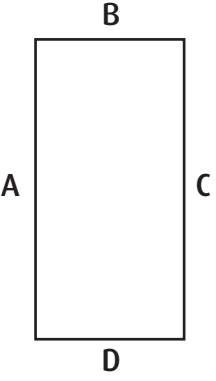
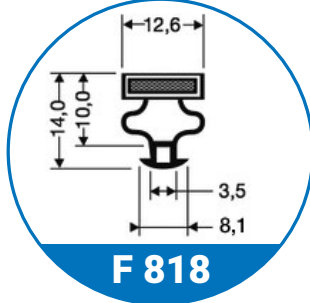
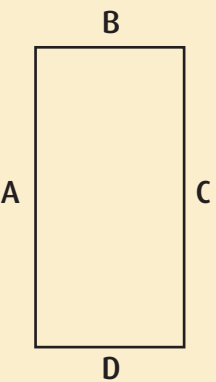
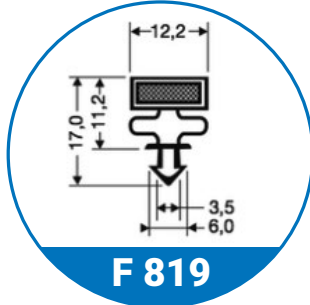
COMPATIBILE COMPATIBLE	DESCRIZIONE DESCRIPTION	PROFILO PROFILE
	<p>Per determinare il prezzo di UNA GUARNIZIONE SU MISURA con questo profilo occorre calcolare il perimetro della guarnizione desiderata cioè: $A+B+ C+D$ oppure $A+B+ C$ se è 3 lati</p>	 <p>F 817</p>
	<p>Se il perimetro totale è inferiore a 250 cm, il prezzo di listino è <i>(total perimeter up to 250 cm)</i></p>	
	<p>Se il perimetro totale è compreso tra 251 cm e 350 cm il prezzo di listino è <i>(total perimeter from to 251 cm to 350)</i></p>	
	<p>Se il perimetro totale è compreso tra 351 cm e 539 cm il prezzo di listino è <i>(total perimeter from 351 cm e 539 cm to 539 cm)</i></p>	
	<p>Se il perimetro totale è dai 540 cm in poi il prezzo di listino è <i>(total perimeter from 540 cm on)</i></p>	
 <p>Misa</p>	<p>Per determinare il prezzo di UNA GUARNIZIONE SU MISURA con questo profilo occorre calcolare il perimetro della guarnizione desiderata cioè: $A+B+ C+D$ oppure $A+B+ C$ se è 3 lati</p>	 <p>F 818</p>
	<p>Se il perimetro totale è inferiore a 250 cm, il prezzo di listino è <i>(total perimeter up to 250 cm)</i></p>	
	<p>Se il perimetro totale è compreso tra 251 cm e 350 cm il prezzo di listino è <i>(total perimeter from to 251 cm to 350)</i></p>	
	<p>Se il perimetro totale è compreso tra 351 cm e 539 cm il prezzo di listino è <i>(total perimeter from 351 cm e 539 cm to 539 cm)</i></p>	
	<p>Se il perimetro totale è dai 540 cm in poi il prezzo di listino è <i>(total perimeter from 540 cm on)</i></p>	
	<p>Per determinare il prezzo di UNA GUARNIZIONE SU MISURA con questo profilo occorre calcolare il perimetro della guarnizione desiderata cioè: $A+B+ C+D$ oppure $A+B+ C$ se è 3 lati</p>	 <p>F 819</p>
	<p>Se il perimetro totale è inferiore a 250 cm, il prezzo di listino è <i>(total perimeter up to 250 cm)</i></p>	
	<p>Se il perimetro totale è compreso tra 251 cm e 350 cm il prezzo di listino è <i>(total perimeter from to 251 cm to 350)</i></p>	
	<p>Se il perimetro totale è compreso tra 351 cm e 539 cm il prezzo di listino è <i>(total perimeter from 351 cm e 539 cm to 539 cm)</i></p>	
	<p>Se il perimetro totale è dai 540 cm in poi il prezzo di listino è <i>(total perimeter from 540 cm on)</i></p>	

Per fare l'ordine di una o più guarnizioni su misura, comunicare profilo e dimensioni esterne della guarnizione desiderata.

Please confirm profile and external dimension (edge to edge) of the requested door gasket.

GUARNIZIONI SU MISURA/CUSTOMIZED GASKETS

Causa costi di gestione, agli ordini inferiori al valore di 100,00 euro di sola merce, verrà addebitato un costo di 14,00 euro. Ordini di importo inferiori a 50,00 euro addebito pari a 19,00 euro. / For orders value less than 100,00 euro (transport cost excluded), 14,00 euro as extra costs charges, and 19,00 euro for orders value less than 50,00 euro (leftover stock deliveries excluded).

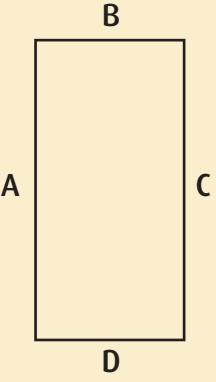
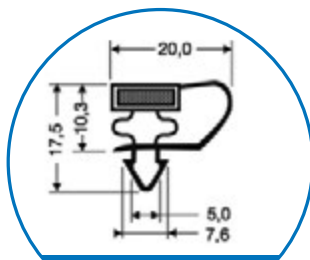
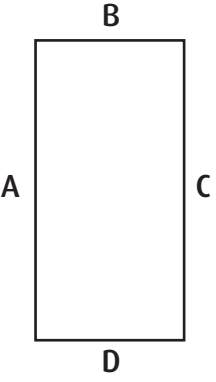
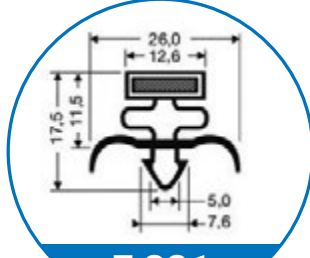
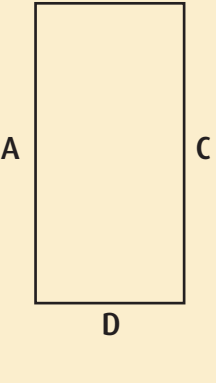
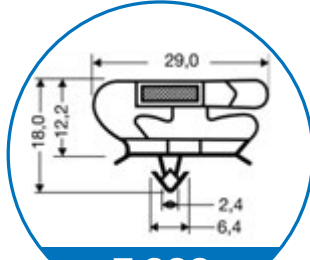
COMPATIBILE COMPATIBLE	DESCRIZIONE DESCRIPTION	PROFILO PROFILE
 <p>Forcar Gamco</p>	<p>Per determinare il prezzo di UNA GUARNIZIONE SU MISURA con questo profilo occorre calcolare il perimetro della guarnizione desiderata cioè: $A+B+ C+D$ oppure $A+B+ C$ se è 3 lati</p> <p>Se il perimetro totale è inferiore a 250 cm, il prezzo di listino è (total perimeter up to 250 cm)</p> <p>Se il perimetro totale è compreso tra 251 cm e 350 cm il prezzo di listino è (total perimeter from to 251 cm to 350)</p> <p>Se il perimetro totale è compreso tra 351 cm e 539 cm il prezzo di listino è (total perimeter from 351 cm e 539 cm to 539 cm)</p> <p>Se il perimetro totale è dai 540 cm in poi il prezzo di listino è (total perimeter from 540 cm on)</p>	 <p>F 820</p>
 <p>Foster</p>	<p>Per determinare il prezzo di UNA GUARNIZIONE SU MISURA con questo profilo occorre calcolare il perimetro della guarnizione desiderata cioè: $A+B+ C+D$ oppure $A+B+ C$ se è 3 lati</p> <p>Se il perimetro totale è inferiore a 250 cm, il prezzo di listino è (total perimeter up to 250 cm)</p> <p>Se il perimetro totale è compreso tra 251 cm e 350 cm il prezzo di listino è (total perimeter from to 251 cm to 350)</p> <p>Se il perimetro totale è compreso tra 351 cm e 539 cm il prezzo di listino è (total perimeter from 351 cm e 539 cm to 539 cm)</p> <p>Se il perimetro totale è dai 540 cm in poi il prezzo di listino è (total perimeter from 540 cm on)</p>	 <p>F 821</p>
	<p>Per determinare il prezzo di UNA GUARNIZIONE SU MISURA con questo profilo occorre calcolare il perimetro della guarnizione desiderata cioè: $A+B+ C+D$ oppure $A+B+ C$ se è 3 lati</p> <p>Se il perimetro totale è inferiore a 250 cm, il prezzo di listino è (total perimeter up to 250 cm)</p> <p>Se il perimetro totale è compreso tra 251 cm e 350 cm il prezzo di listino è (total perimeter from to 251 cm to 350)</p> <p>Se il perimetro totale è compreso tra 351 cm e 539 cm il prezzo di listino è (total perimeter from 351 cm e 539 cm to 539 cm)</p> <p>Se il perimetro totale è dai 540 cm in poi il prezzo di listino è (total perimeter from 540 cm on)</p>	 <p>F 822</p>

Per fare l'ordine di una o più guarnizioni su misura, comunicare profilo e dimensioni esterne della guarnizione desiderata.

Please confirm profile and external dimension (edge to edge) of the requested door gasket.

GUARNIZIONI SU MISURA/CUSTOMIZED GASKETS

Causa costi di gestione, agli ordini inferiori al valore di 100,00 euro di sola merce, verrà addebitato un costo di 14,00 euro. Ordini di importo inferiori a 50,00 euro addebito pari a 19,00 euro. / For orders value less than 100,00 euro (transport cost excluded), 14,00 euro as extra costs charges, and 19,00 euro for orders value less than 50,00 euro (leftover stock deliveries excluded).

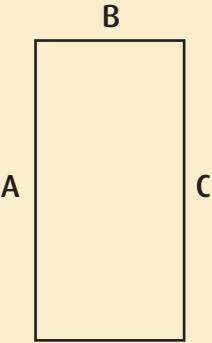
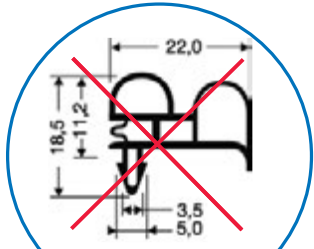
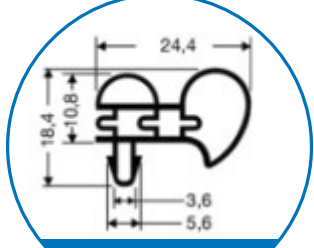
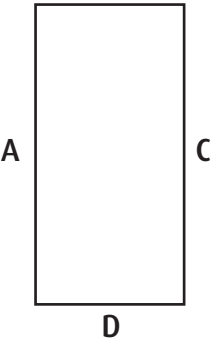
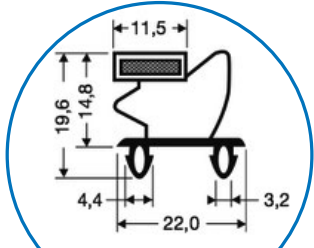
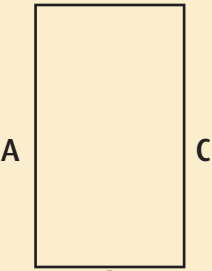
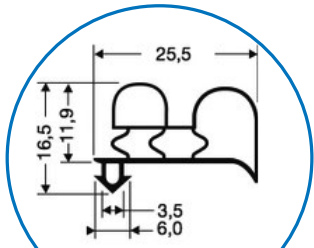
COMPATIBILE COMPATIBLE	DESCRIZIONE DESCRIPTION	PROFILO PROFILE
 <p>Boston JKS Modular</p>	<p>Per determinare il prezzo di UNA GUARNIZIONE SU MISURA con questo profilo occorre calcolare il perimetro della guarnizione desiderata cioè: $A+B+ C+D$ oppure $A+B+ C$ se è 3 lati</p> <p>Se il perimetro totale è inferiore a 250 cm, il prezzo di listino è (total perimeter up to 250 cm)</p> <p>Se il perimetro totale è compreso tra 251 cm e 350 cm il prezzo di listino è (total perimeter from to 251 cm to 350)</p> <p>Se il perimetro totale è compreso tra 351 cm e 539 cm il prezzo di listino è (total perimeter from 351 cm e 539 cm to 539 cm)</p> <p>Se il perimetro totale è dai 540 cm in poi il prezzo di listino è (total perimeter from 540 cm on)</p>	 <p>F 823</p> <p>SOSTITUITO DA REPLACED WITH</p>  <p>F 823</p>
	<p>Per determinare il prezzo di UNA GUARNIZIONE SU MISURA con questo profilo occorre calcolare il perimetro della guarnizione desiderata cioè: $A+B+ C+D$ oppure $A+B+ C$ se è 3 lati</p> <p>Se il perimetro totale è inferiore a 250 cm, il prezzo di listino è (total perimeter up to 250 cm)</p> <p>Se il perimetro totale è compreso tra 251 cm e 350 cm il prezzo di listino è (total perimeter from to 251 cm to 350)</p> <p>Se il perimetro totale è compreso tra 351 cm e 539 cm il prezzo di listino è (total perimeter from 351 cm e 539 cm to 539 cm)</p> <p>Se il perimetro totale è dai 540 cm in poi il prezzo di listino è (total perimeter from 540 cm on)</p>	 <p>F 824</p>
 <p>Criocabin Everlasting Coldmark Refrigeration</p>	<p>Per determinare il prezzo di UNA GUARNIZIONE SU MISURA con questo profilo occorre calcolare il perimetro della guarnizione desiderata cioè: $A+B+ C+D$ oppure $A+B+ C$ se è 3 lati</p> <p>Se il perimetro totale è inferiore a 250 cm, il prezzo di listino è (total perimeter up to 250 cm)</p> <p>Se il perimetro totale è compreso tra 251 cm e 350 cm il prezzo di listino è (total perimeter from to 251 cm to 350)</p> <p>Se il perimetro totale è compreso tra 351 cm e 539 cm il prezzo di listino è (total perimeter from 351 cm e 539 cm to 539 cm)</p> <p>Se il perimetro totale è dai 540 cm in poi il prezzo di listino è (total perimeter from 540 cm on)</p>	 <p>F 825</p>

Per fare l'ordine di una o più guarnizioni su misura, comunicare profilo e dimensioni esterne della guarnizione desiderata.

Please confirm profile and external dimension (edge to edge) of the requested door gasket.

GUARNIZIONI SU MISURA/CUSTOMIZED GASKETS

Causa costi di gestione, agli ordini inferiori al valore di 100,00 euro di sola merce, verrà addebitato un costo di 14,00 euro. Ordini di importo inferiori a 50,00 euro addebito pari a 19,00 euro. / For orders value less than 100,00 euro (transport cost excluded), 14,00 euro as extra costs charges, and 19,00 euro for orders value less than 50,00 euro (leftover stock deliveries excluded).

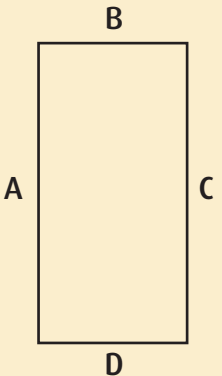
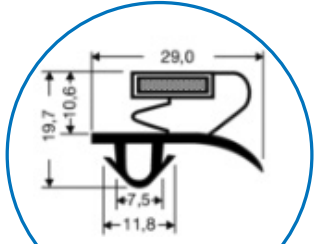
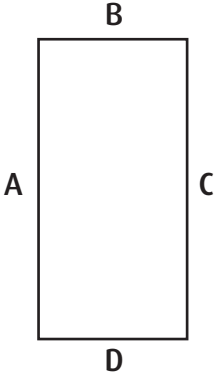
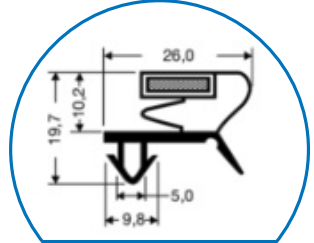
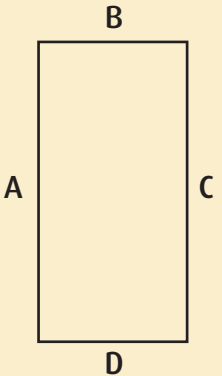
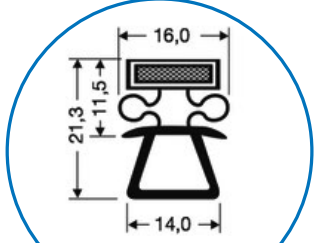
COMPATIBILE COMPATIBLE	DESCRIZIONE DESCRIPTION		PROFILO PROFILE
 <p>Cisplast porta a vetro glass door</p>	<p>Per determinare il prezzo di UNA GUARNIZIONE SU MISURA con questo profilo occorre calcolare il perimetro della guarnizione desiderata cioè: $A+B+ C+D$ oppure $A+B+ C$ se è 3 lati</p> <p>Se il perimetro totale è inferiore a 250 cm, il prezzo di listino è (total perimeter up to 250 cm)</p> <p>Se il perimetro totale è compreso tra 251 cm e 350 cm il prezzo di listino è (total perimeter from to 251 cm to 350)</p> <p>Se il perimetro totale è compreso tra 351 cm e 539 cm il prezzo di listino è (total perimeter from 351 cm e 539 cm to 539 cm)</p> <p>Se il perimetro totale è dai 540 cm in poi il prezzo di listino è (total perimeter from 540 cm on)</p>		 <p>F 826</p>
	<p>Per determinare il prezzo di UNA GUARNIZIONE SU MISURA con questo profilo occorre calcolare il perimetro della guarnizione desiderata cioè: $A+B+ C+D$ oppure $A+B+ C$ se è 3 lati</p> <p>Se il perimetro totale è inferiore a 250 cm, il prezzo di listino è (total perimeter up to 250 cm)</p> <p>Se il perimetro totale è compreso tra 251 cm e 350 cm il prezzo di listino è (total perimeter from to 251 cm to 350)</p> <p>Se il perimetro totale è compreso tra 351 cm e 539 cm il prezzo di listino è (total perimeter from 351 cm e 539 cm to 539 cm)</p> <p>Se il perimetro totale è dai 540 cm in poi il prezzo di listino è (total perimeter from 540 cm on)</p>		 <p>F 826/1</p>
	<p>Per determinare il prezzo di UNA GUARNIZIONE SU MISURA con questo profilo occorre calcolare il perimetro della guarnizione desiderata cioè: $A+B+ C+D$ oppure $A+B+ C$ se è 3 lati</p> <p>Se il perimetro totale è inferiore a 250 cm, il prezzo di listino è (total perimeter up to 250 cm)</p> <p>Se il perimetro totale è compreso tra 251 cm e 350 cm il prezzo di listino è (total perimeter from to 251 cm to 350)</p> <p>Se il perimetro totale è compreso tra 351 cm e 539 cm il prezzo di listino è (total perimeter from 351 cm e 539 cm to 539 cm)</p> <p>Se il perimetro totale è dai 540 cm in poi il prezzo di listino è (total perimeter from 540 cm on)</p>		 <p>F 827</p>

Per fare l'ordine di una o più guarnizioni su misura, comunicare profilo e dimensioni esterne della guarnizione desiderata.

Please confirm profile and external dimension (edge to edge) of the requested door gasket.

GUARNIZIONI SU MISURA/CUSTOMIZED GASKETS

Causa costi di gestione, agli ordini inferiori al valore di 100,00 euro di sola merce, verrà addebitato un costo di 14,00 euro. Ordini di importo inferiori a 50,00 euro addebito pari a 19,00 euro. / For orders value less than 100,00 euro (transport cost excluded), 14,00 euro as extra costs charges, and 19,00 euro for orders value less than 50,00 euro (leftover stock deliveries excluded).

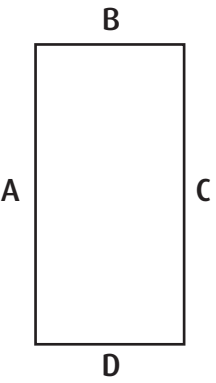
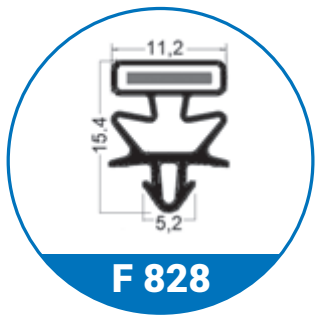
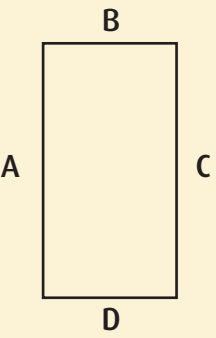
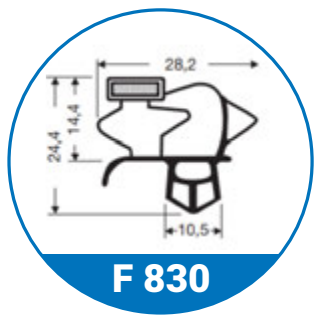
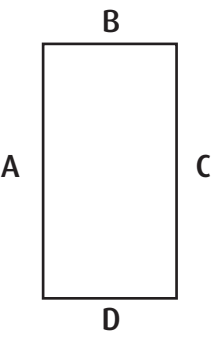
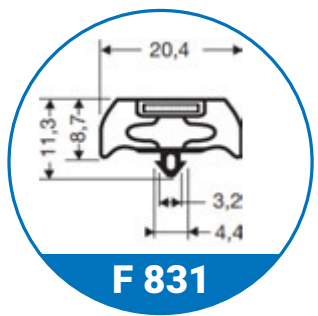
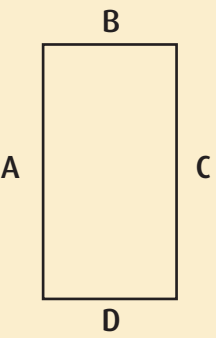
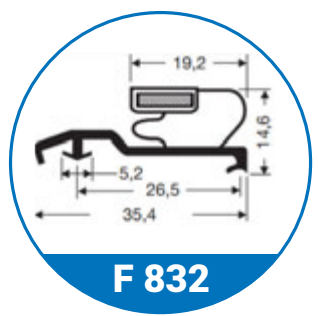
COMPATIBILE COMPATIBLE	DESCRIZIONE DESCRIPTION		PROFILO PROFILE
	<p>Guarnizione magnetica ad incastro <i>Magnetic snap-in gasket</i></p>		 <p>F 828</p>
	<p>Guarnizione magnetica ad incastro <i>Magnetic snap-in gasket</i></p>		 <p>F 830</p>
	<p>Guarnizione magnetica ad incastro <i>Magnetic snap-in gasket</i></p>		 <p>F 831</p>
	<p>Guarnizione magnetica ad incastro <i>Magnetic snap-in gasket</i></p>		 <p>F 832</p>

Per fare l'ordine di una o più guarnizioni su misura, comunicare profilo e dimensioni esterne della guarnizione desiderata.

Please confirm profile and external dimension (edge to edge) of the requested door gasket.

GUARNIZIONI SU MISURA/CUSTOMIZED GASKETS

Causa costi di gestione, agli ordini inferiori al valore di 100,00 euro di sola merce, verrà addebitato un costo di 14,00 euro. Ordini di importo inferiori a 50,00 euro addebito pari a 19,00 euro. / For orders value less than 100,00 euro (transport cost excluded), 14,00 euro as extra costs charges, and 19,00 euro for orders value less than 50,00 euro (leftover stock deliveries excluded).

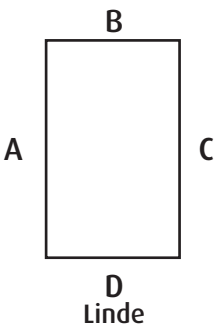
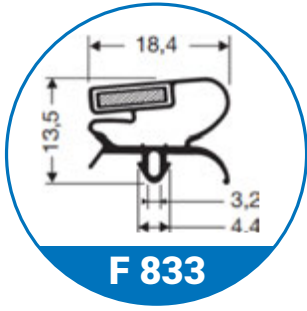
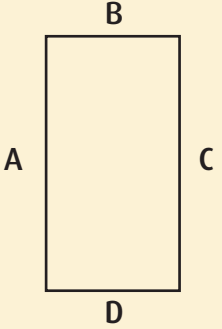
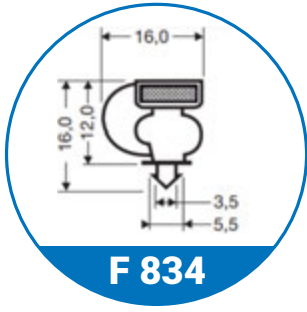
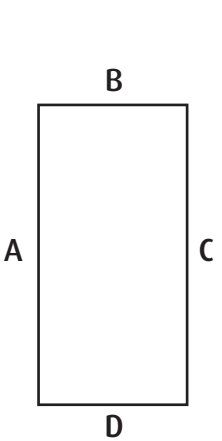
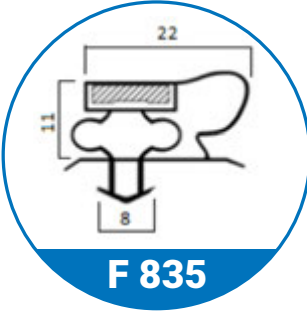
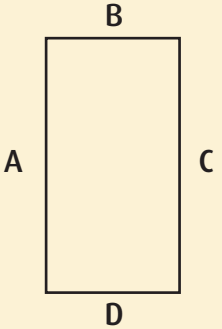
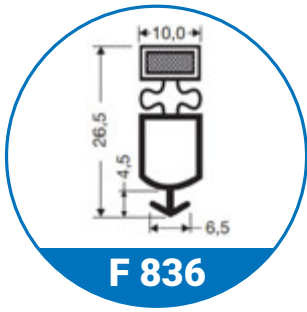
COMPATIBILE COMPATIBLE	DESCRIZIONE DESCRIPTION		PROFILO PROFILE
	<p>Guarnizione magnetica ad incastro <i>Magnetic snap-in gasket</i></p>		 <p>F 833</p>
	<p>Guarnizione magnetica ad incastro <i>Magnetic snap-in gasket</i></p>		 <p>F 834</p>
	<p>Per determinare il prezzo di UNA GUARNIZIONE SU MISURA con questo profilo occorre calcolare il perimetro della guarnizione desiderata cioè: $A+B+ C+D$ oppure $A+B+ C$ se è 3 lati</p> <p>Se il perimetro totale è inferiore a 250 cm, il prezzo di listino è <i>(total perimeter up to 250 cm)</i></p> <p>Se il perimetro totale è compreso tra 251 cm e 350 cm il prezzo di listino è <i>(total perimeter from to 251 cm to 350)</i></p> <p>Se il perimetro totale è compreso tra 351 cm e 539 cm il prezzo di listino è <i>(total perimeter from 351 cm e 539 cm to 539 cm)</i></p> <p>Se il perimetro totale è dai 540 cm in poi il prezzo di listino è <i>(total perimeter from 540 cm on)</i></p>		 <p>F 835</p>
	<p>Guarnizione magnetica ad incastro <i>Magnetic snap-in gasket</i></p>		 <p>F 836</p>

Per fare l'ordine di una o più guarnizioni su misura, comunicare profilo e dimensioni esterne della guarnizione desiderata.

Please confirm profile and external dimension (edge to edge) of the requested door gasket.

GUARNIZIONI SU MISURA/CUSTOMIZED GASKETS

Causa costi di gestione, agli ordini inferiori al valore di 100,00 euro di sola merce, verrà addebitato un costo di 14,00 euro. Ordini di importo inferiori a 50,00 euro addebito pari a 19,00 euro. / For orders value less than 100,00 euro (transport cost excluded), 14,00 euro as extra costs charges, and 19,00 euro for orders value less than 50,00 euro (leftover stock deliveries excluded).

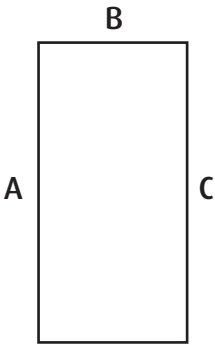
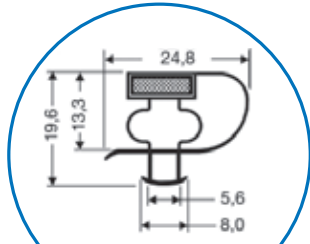
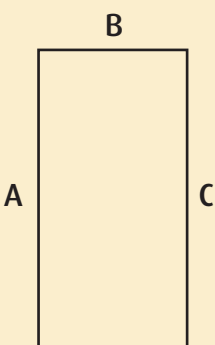
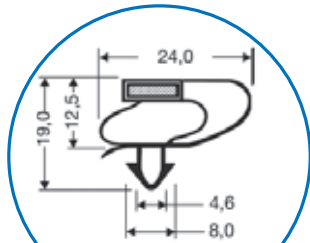
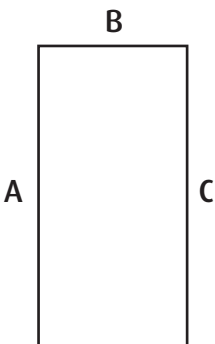
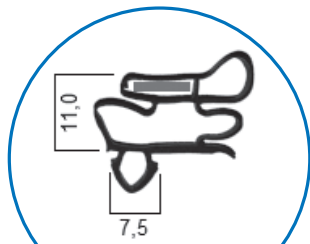
COMPATIBILE COMPATIBLE	DESCRIZIONE DESCRIPTION		PROFILO PROFILE
 <p>D Cool Head Klimaitalia</p>	<p>Per determinare il prezzo di UNA GUARNIZIONE SU MISURA con questo profilo occorre calcolare il perimetro della guarnizione desiderata cioè: $A+B+ C+D$ oppure $A+B+ C$ se è 3 lati</p> <p>Se il perimetro totale è inferiore a 250 cm, il prezzo di listino è <i>(total perimeter up to 250 cm)</i></p> <p>Se il perimetro totale è compreso tra 251 cm e 350 cm il prezzo di listino è <i>(total perimeter from to 251 cm to 350)</i></p> <p>Se il perimetro totale è compreso tra 351 cm e 539 cm il prezzo di listino è <i>(total perimeter from 351 cm e 539 cm to 539 cm)</i></p> <p>Se il perimetro totale è dai 540 cm in poi il prezzo di listino è <i>(total perimeter from 540 cm on)</i></p>		 <p>F 837</p>
 <p>D Forcar</p>	<p>Per determinare il prezzo di UNA GUARNIZIONE SU MISURA con questo profilo occorre calcolare il perimetro della guarnizione desiderata cioè: $A+B+ C+D$ oppure $A+B+ C$ se è 3 lati</p> <p>Se il perimetro totale è inferiore a 250 cm, il prezzo di listino è <i>(total perimeter up to 250 cm)</i></p> <p>Se il perimetro totale è compreso tra 251 cm e 350 cm il prezzo di listino è <i>(total perimeter from to 251 cm to 350)</i></p> <p>Se il perimetro totale è compreso tra 351 cm e 539 cm il prezzo di listino è <i>(total perimeter from 351 cm e 539 cm to 539 cm)</i></p> <p>Se il perimetro totale è dai 540 cm in poi il prezzo di listino è <i>(total perimeter from 540 cm on)</i></p>		 <p>F 838</p>
 <p>D Klimaitalia</p>	<p>Per determinare il prezzo di UNA GUARNIZIONE SU MISURA con questo profilo occorre calcolare il perimetro della guarnizione desiderata cioè: $A+B+ C+D$ oppure $A+B+ C$ se è 3 lati</p> <p>Se il perimetro totale è inferiore a 250 cm, il prezzo di listino è <i>(total perimeter up to 250 cm)</i></p> <p>Se il perimetro totale è compreso tra 251 cm e 350 cm il prezzo di listino è <i>(total perimeter from to 251 cm to 350)</i></p> <p>Se il perimetro totale è compreso tra 351 cm e 539 cm il prezzo di listino è <i>(total perimeter from 351 cm e 539 cm to 539 cm)</i></p> <p>Se il perimetro totale è dai 540 cm in poi il prezzo di listino è <i>(total perimeter from 540 cm on)</i></p>		 <p>F 839</p>

Per fare l'ordine di una o più guarnizioni su misura, comunicare profilo e dimensioni esterne della guarnizione desiderata.

Please confirm profile and external dimension (edge to edge) of the requested door gasket.

GUARNIZIONI SU MISURA/CUSTOMIZED GASKETS

Causa costi di gestione, agli ordini inferiori al valore di 100,00 euro di sola merce, verrà addebitato un costo di 14,00 euro. Ordini di importo inferiori a 50,00 euro addebito pari a 19,00 euro. / For orders value less than 100,00 euro (transport cost excluded), 14,00 euro as extra costs charges, and 19,00 euro for orders value less than 50,00 euro (leftover stock deliveries excluded).

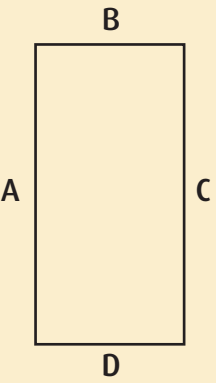
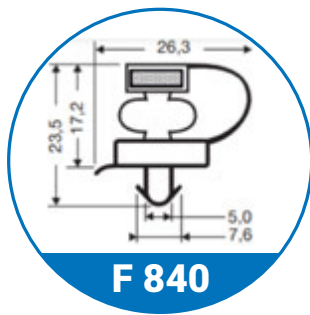
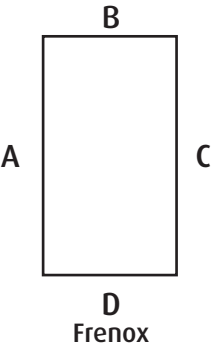
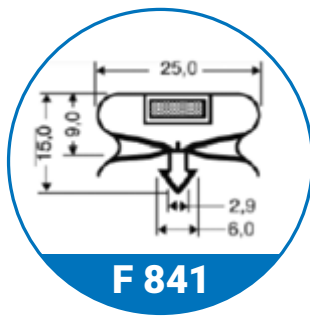
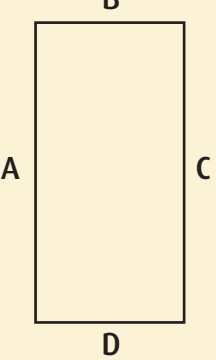
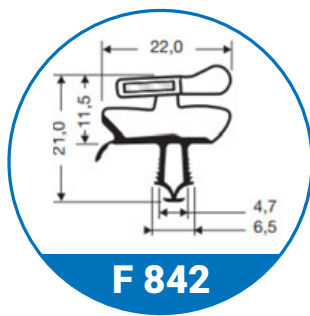
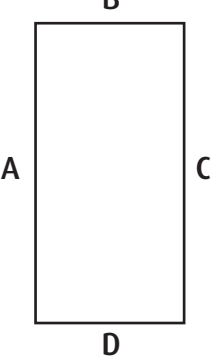
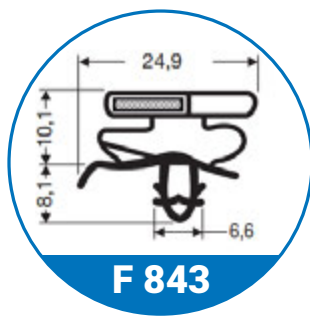
COMPATIBILE COMPATIBLE	DESCRIZIONE DESCRIPTION		PROFILO PROFILE
	<p>Guarnizione magnetica ad incastro <i>Magnetic snap-in gasket</i></p>		 <p>F 840</p>
 <p>D Frenox</p>	<p>Guarnizione magnetica ad incastro <i>Magnetic snap-in gasket</i></p>		 <p>F 841</p>
	<p>Guarnizione magnetica ad incastro <i>Magnetic snap-in gasket</i></p>		 <p>F 842</p>
	<p>Guarnizione magnetica ad incastro <i>Magnetic snap-in gasket</i></p>		 <p>F 843</p>

Per fare l'ordine di una o più guarnizioni su misura, comunicare profilo e dimensioni esterne della guarnizione desiderata.

Please confirm profile and external dimension (edge to edge) of the requested door gasket.

GUARNIZIONI SU MISURA/CUSTOMIZED GASKETS

Causa costi di gestione, agli ordini inferiori al valore di 100,00 euro di sola merce, verrà addebitato un costo di 14,00 euro. Ordini di importo inferiori a 50,00 euro addebito pari a 19,00 euro. / For orders value less than 100,00 euro (transport cost excluded), 14,00 euro as extra costs charges, and 19,00 euro for orders value less than 50,00 euro (leftover stock deliveries excluded).

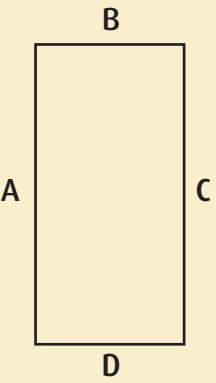
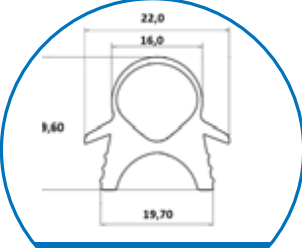
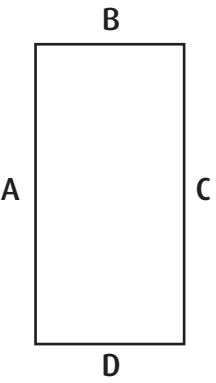
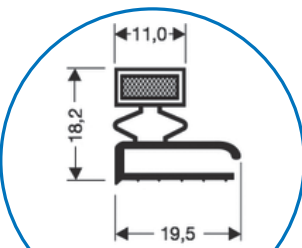
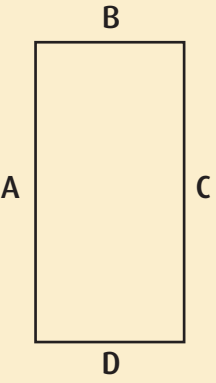
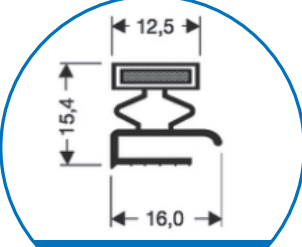

COMPATIBILE COMPATIBLE	DESCRIZIONE DESCRIPTION		PROFILO PROFILE
	<p>Guarnizione magnetica ad incastro <i>Magnetic snap-in gasket</i></p>		 <p>F 844</p>
	<p>Per determinare il prezzo di UNA GUARNIZIONE SU MISURA con questo profilo occorre calcolare il perimetro della guarnizione desiderata cioè: $A+B+ C+D$ oppure $A+B+ C$ se è 3 lati</p> <p>Se il perimetro totale è inferiore a 250 cm, il prezzo di listino è <i>(total perimeter up to 250 cm)</i></p> <p>Se il perimetro totale è compreso tra 251 cm e 350 cm il prezzo di listino è <i>(total perimeter from to 251 cm to 350)</i></p> <p>Se il perimetro totale è compreso tra 351 cm e 539 cm il prezzo di listino è <i>(total perimeter from 351 cm e 539 cm to 539 cm)</i></p> <p>Se il perimetro totale è dai 540 cm in poi il prezzo di listino è <i>(total perimeter from 540 cm on)</i></p>		 <p>F 900</p>
	<p>Per determinare il prezzo di UNA GUARNIZIONE SU MISURA con questo profilo occorre calcolare il perimetro della guarnizione desiderata cioè: $A+B+ C+D$ oppure $A+B+ C$ se è 3 lati</p> <p>Se il perimetro totale è inferiore a 250 cm, il prezzo di listino è <i>(total perimeter up to 250 cm)</i></p> <p>Se il perimetro totale è compreso tra 251 cm e 350 cm il prezzo di listino è <i>(total perimeter from to 251 cm to 350)</i></p> <p>Se il perimetro totale è compreso tra 351 cm e 539 cm il prezzo di listino è <i>(total perimeter from 351 cm e 539 cm to 539 cm)</i></p> <p>Se il perimetro totale è dai 540 cm in poi il prezzo di listino è <i>(total perimeter from 540 cm on)</i></p>		 <p>F 901</p>

Per fare l'ordine di una o più guarnizioni su misura, comunicare profilo e dimensioni esterne della guarnizione desiderata.

Please confirm profile and external dimension (edge to edge) of the requested door gasket.

GUARNIZIONI SU MISURA/CUSTOMIZED GASKETS

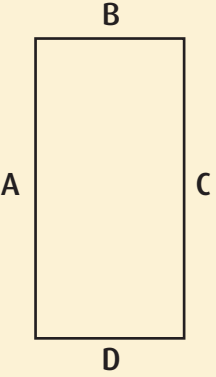
Causa costi di gestione, agli ordini inferiori al valore di 100,00 euro di sola merce, verrà addebitato un costo di 14,00 euro. Ordini di importo inferiori a 50,00 euro addebito pari a 19,00 euro. / For orders value less than 100,00 euro (transport cost excluded), 14,00 euro as extra costs charges, and 19,00 euro for orders value less than 50,00 euro (leftover stock deliveries excluded).

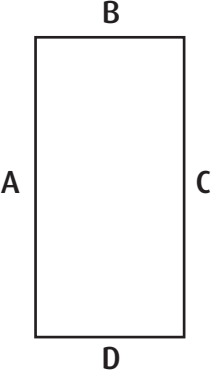
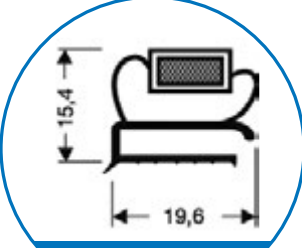
COMPATIBILE COMPATIBLE	DESCRIZIONE DESCRIPTION		PROFILO PROFILE
	<p>Per determinare il prezzo di UNA GUARNIZIONE SU MISURA con questo profilo occorre calcolare il perimetro della guarnizione desiderata cioè: $A+B+ C+D$ oppure $A+B+ C$ se è 3 lati</p> <p>Se il perimetro totale è inferiore a 250 cm, il prezzo di listino è (total perimeter up to 250 cm)</p> <p>Se il perimetro totale è compreso tra 251 cm e 350 cm il prezzo di listino è (total perimeter from to 251 cm to 350)</p> <p>Se il perimetro totale è compreso tra 351 cm e 539 cm il prezzo di listino è (total perimeter from 351 cm e 539 cm to 539 cm)</p> <p>Se il perimetro totale è dai 540 cm in poi il prezzo di listino è (total perimeter from 540 cm on)</p>		 <p>F 902</p>
	<p>Guarnizione magnetica Magnetic gasket</p>		 <p>F 904</p>

Per fare l'ordine di una o più guarnizioni su misura, comunicare profilo e dimensioni esterne della guarnizione desiderata.

Please confirm profile and external dimension (edge to edge) of the requested door gasket.

Profili Non Magnetici



F844

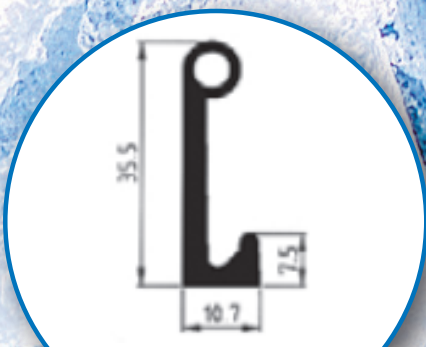

86022

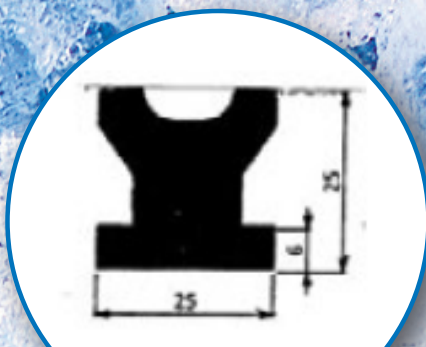

86036



86042



86046

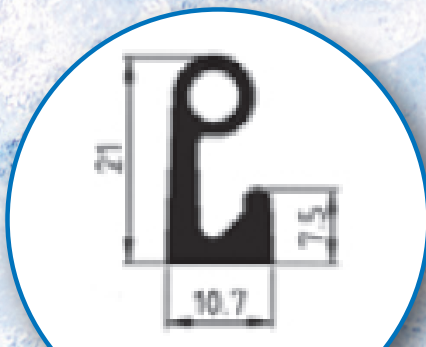

86047

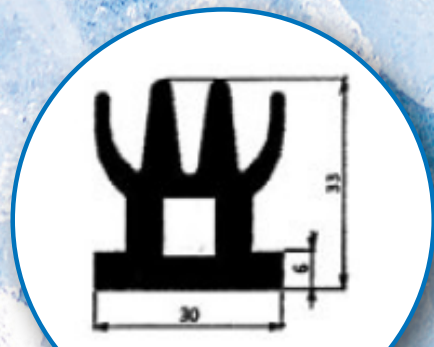

86048



86050



86066

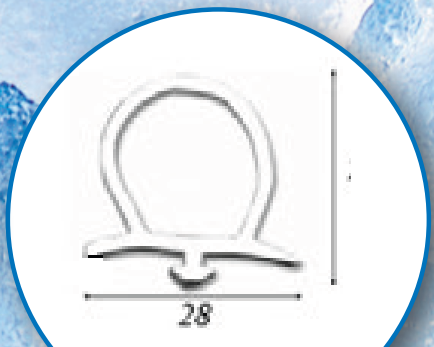

86068

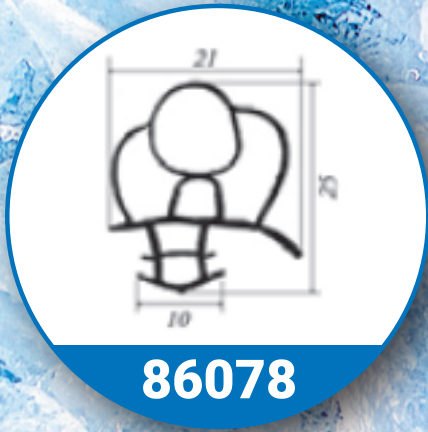

86078



86094

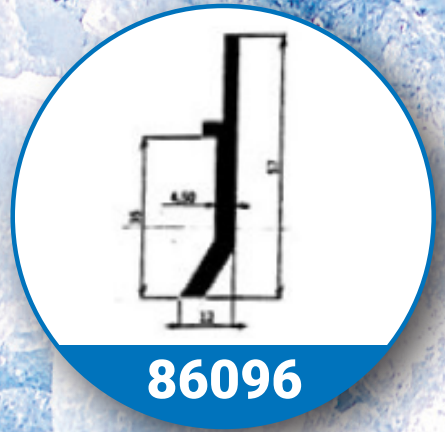

86096

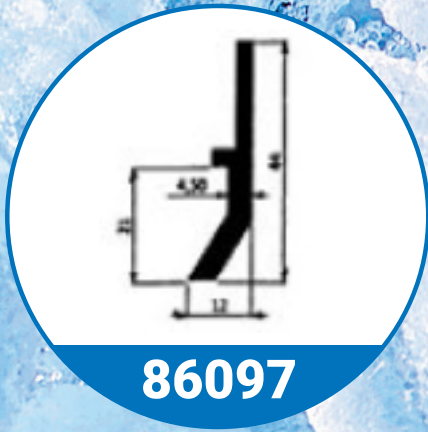

86097

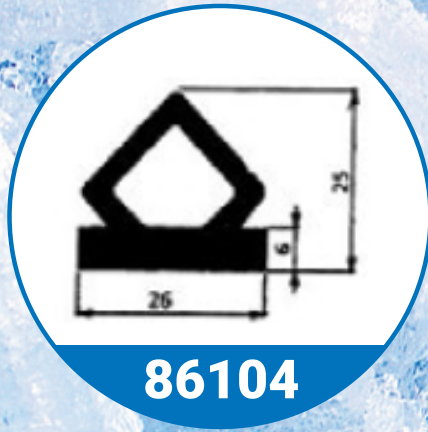

86104

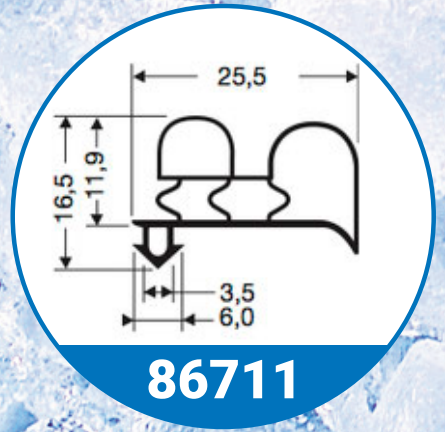

86711

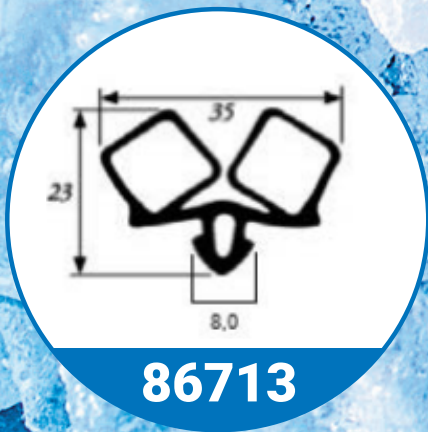

86713

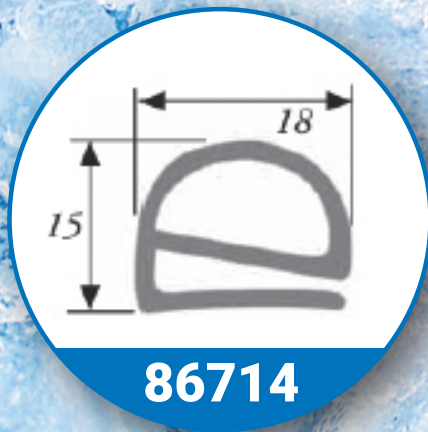

86714

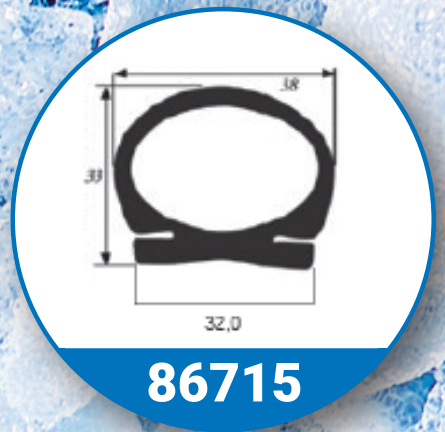

86715



86770

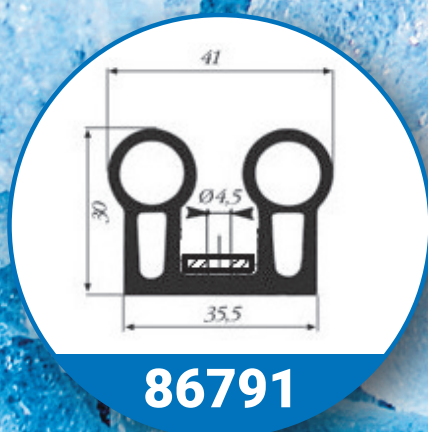

86791

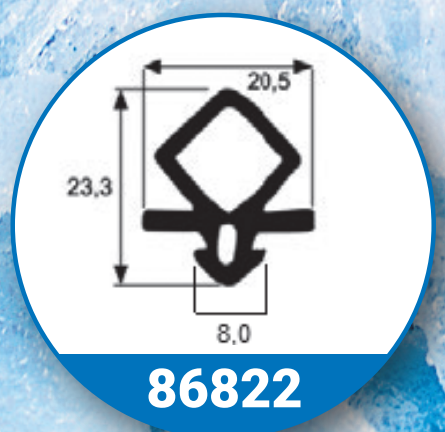

86822



86851

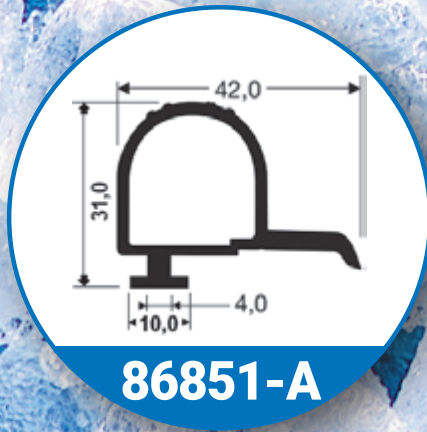

86851-A



86852



86852-A

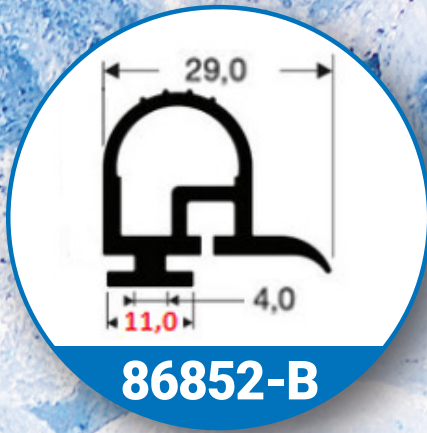

86852-B

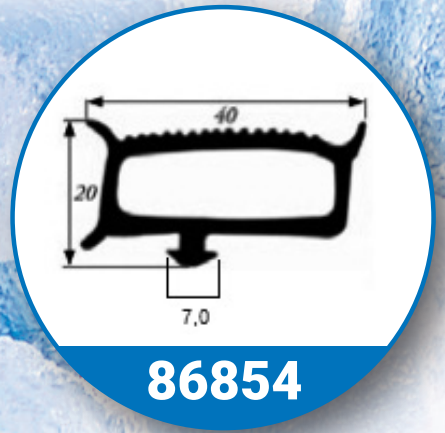

86854

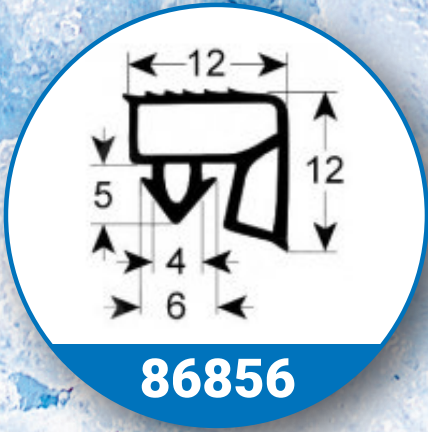

86856

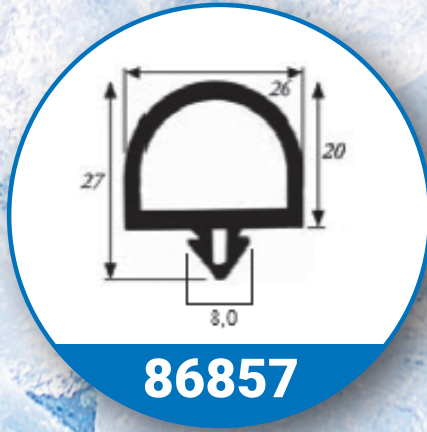

86857



86858



86859

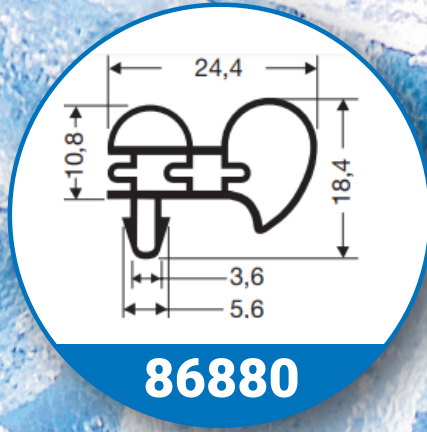

86880

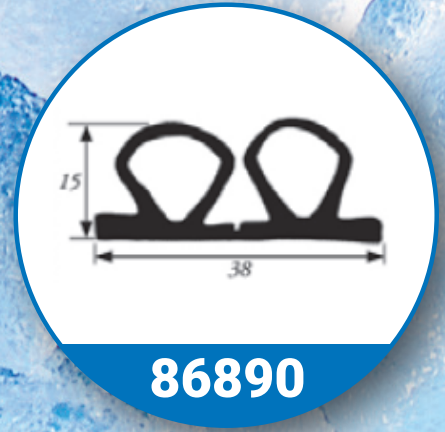

86890

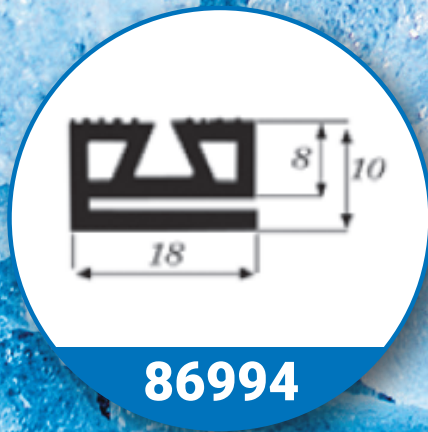
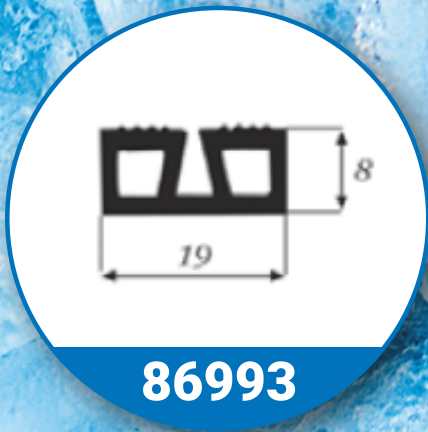
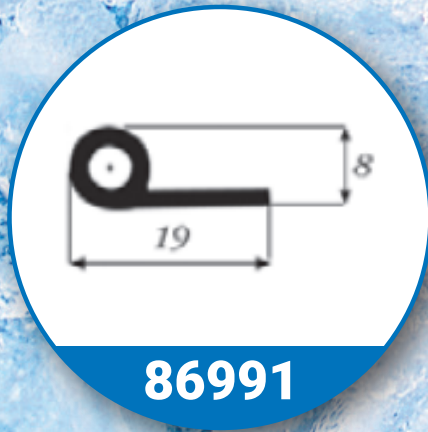
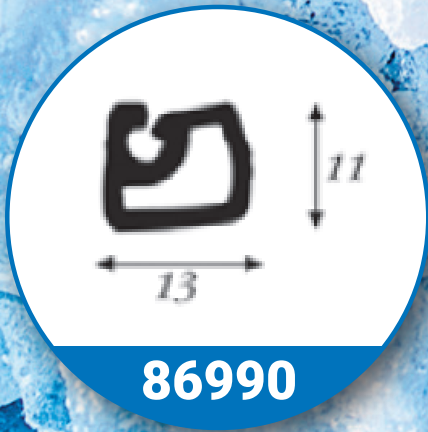
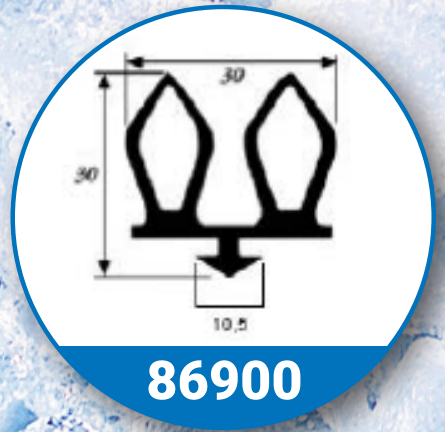
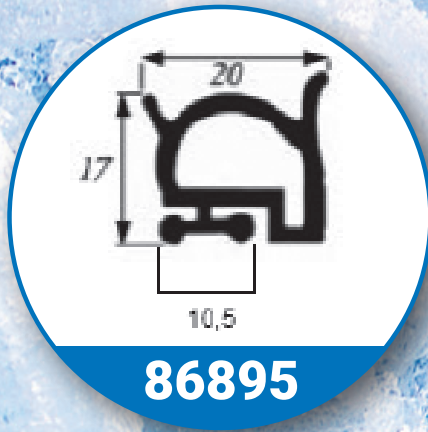
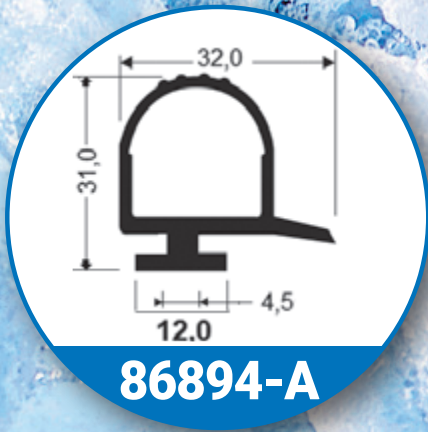
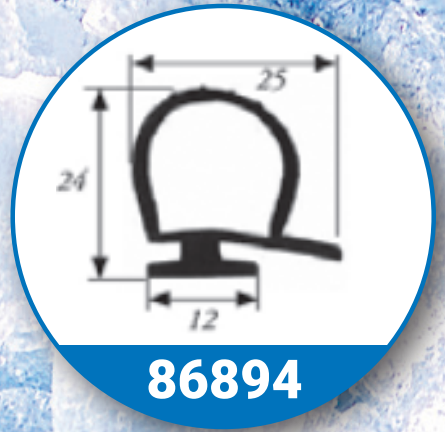
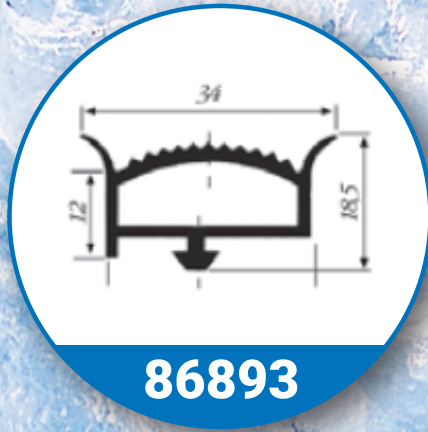

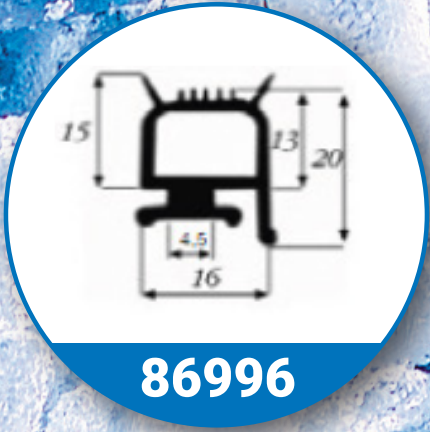

86996



86998



86999

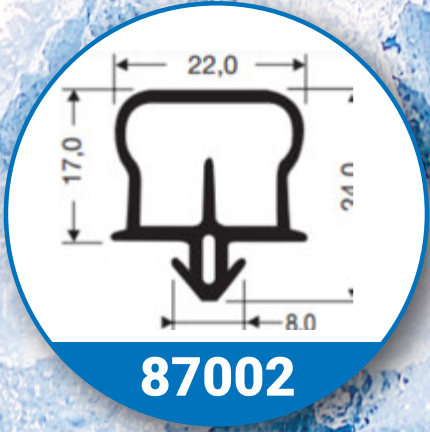

87002

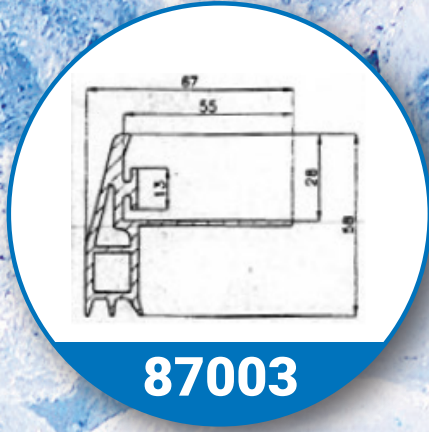

87003

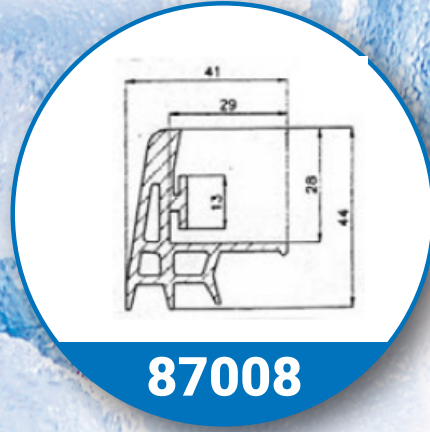

87008

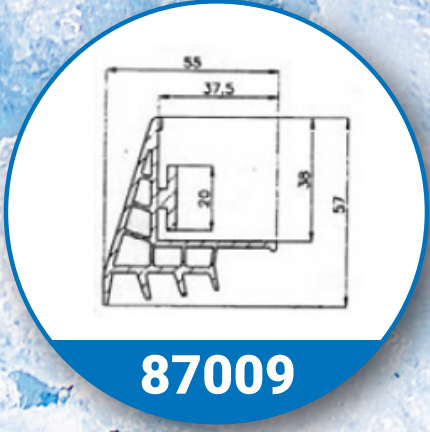

87009



87012



87013



87018



87021

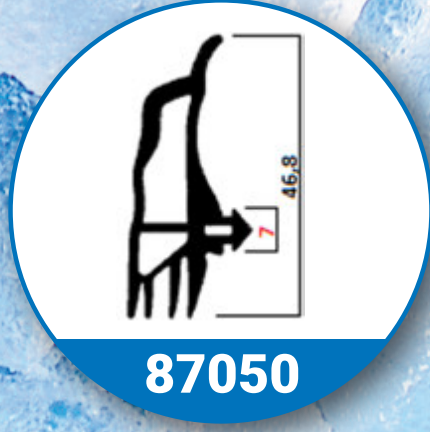

87050



Causa costi di gestione, agli ordini inferiori al valore di 100,00 euro di sola merce, verrà addebitato un costo di 14,00 euro.
Ordini di importo inferiori a 50,00 euro addebito pari a 19,00 euro.

For orders value less than 100,00 euro (transport cost excluded), 14,00 euro as extra costs charges, and 19,00 euro for orders value less than 50,00 euro (leftover stock deliveries excluded).

**GUARNIZIONI AL METRO IN ROTOLI E
BARRE per armadi, tavoli e celle**

***GASKETS PER METER IN ROLLS AND LENGTH
for cabinets, counters and cold room***

01

Causa costi di gestione, agli ordini inferiori al valore di 100,00 euro di sola merce, verrà addebitato un costo di 14,00 euro. Ordini di importo inferiori a 50,00 euro addebito pari a 19,00 euro. / For orders value less than 100,00 euro (transport cost excluded), 14,00 euro as extra costs charges, and 19,00 euro for orders value less than 50,00 euro (leftover stock deliveries excluded).

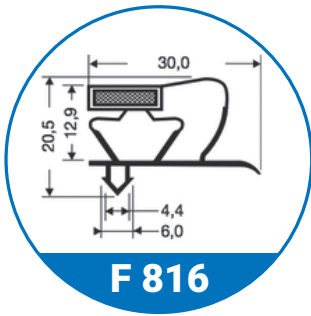
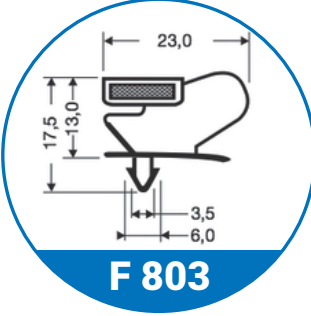
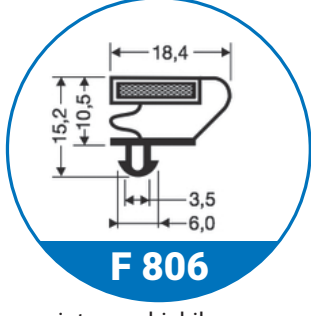
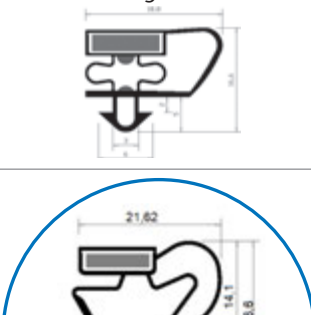
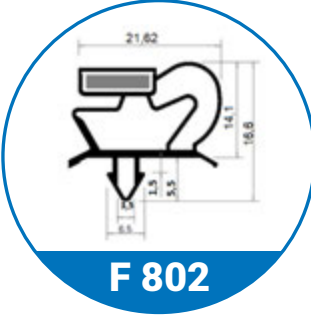
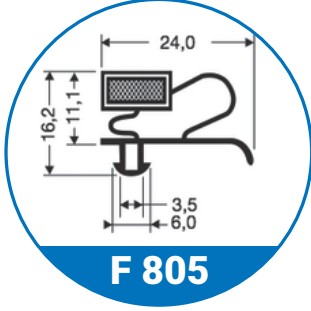
NS. COD. CODE	COMPATIBILE COMPATIBLE	DESCRIZIONE DESCRIPTION	DIM. EST mm EXT SIZE mm	PROFILO PROFILE
86067	Arneg Incold Criocabin Box cold Frigostamp	Barra di guarnizione magnetica ad incastro <i>Magnetic snap-in gasket length</i> colore nero – black colour	L 2500	 F 816
86774		Barra di guarnizione magnetica ad incastro <i>Magnetic snap-in gasket length</i> colore grigio – grey colour	L 2000	 F 803
86873		Barra di guarnizione magnetica ad incastro <i>Magnetic snap-in gasket length</i> colore grigio – grey colour	L 2000	 F 806 intercambiabile con <i>interchangeable with</i> 
86874		Barra di guarnizione magnetica ad incastro <i>Magnetic snap-in gasket length</i> colore grigio – grey colour	L 2000	 F 802
86876		Barra di guarnizione magnetica ad incastro <i>Magnetic snap-in gasket length</i> colore grigio – grey colour	L 2000	 F 805

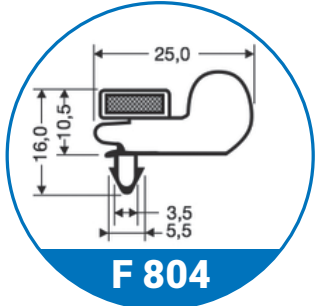
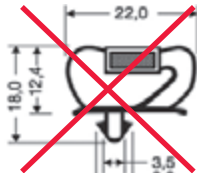
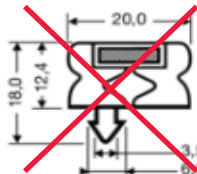
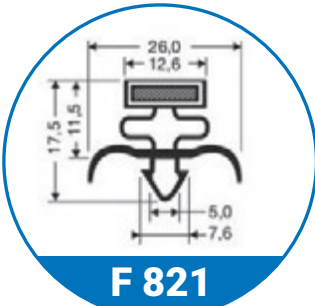
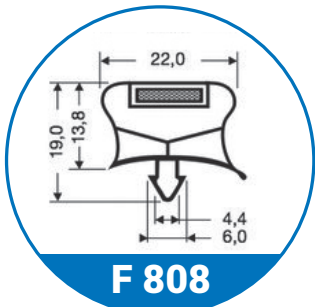
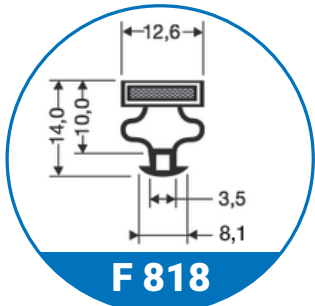

Causa costi di gestione, agli ordini inferiori al valore di 100,00 euro di sola merce, verrà addebitato un costo di 14,00 euro. Ordini di importo inferiori a 50,00 euro addebito pari a 19,00 euro. / For orders value less than 100,00 euro (transport cost excluded), 14,00 euro as extra costs charges, and 19,00 euro for orders value less than 50,00 euro (leftover stock deliveries excluded).

NS. COD. CODE	COMPATIBILE COMPATIBLE	DESCRIZIONE DESCRIPTION	DIM. EST mm EXT SIZE mm	PROFILO PROFILE	
86767		Barra di guarnizione magnetica ad incastro <i>Magnetic snap-in gasket length</i> colore grigio scuro – <i>dark grey colour</i>	L 2000	 F 804	
86817		Barra di guarnizione magnetica ad incastro <i>Magnetic snap-in gasket length</i> colore grigio – <i>grey colour</i>	L 2200	  Obsoleto obsolete Obsoleto obsolete Sostituito da codice 86778 (alla pagina seguente) intercambiabile interchangeable	
86870	Foster	Barra di guarnizione magnetica ad incastro <i>Magnetic snap-in gasket length</i> colore grigio – <i>grey colour</i>	L 2000	 F 821	
86063	Criocabin	Barra di guarnizione magnetica ad incastro <i>Magnetic snap-in gasket length</i> colore grigio – <i>grey colour</i>	L 2000	 F 808	
86824	Misa	Barra di guarnizione magnetica ad incastro <i>Magnetic snap-in gasket length</i> colore grigio – <i>grey colour</i>	L 2200	 F 818	

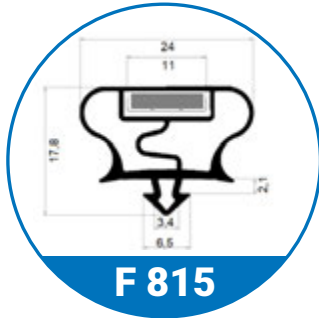
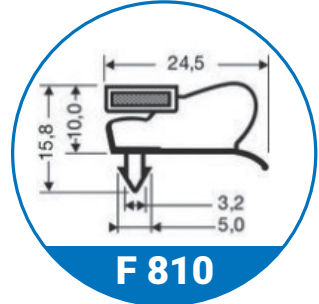
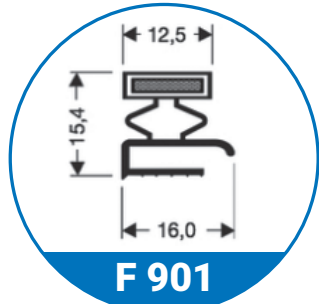
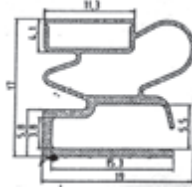
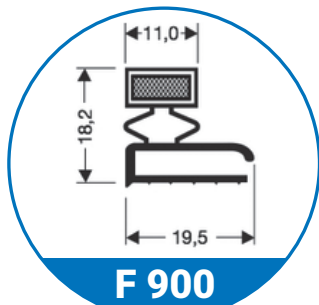



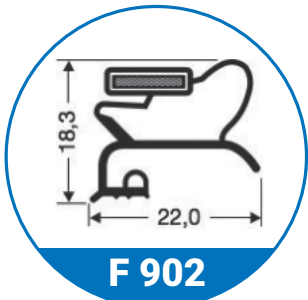

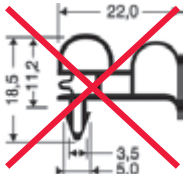
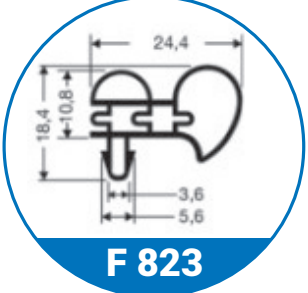
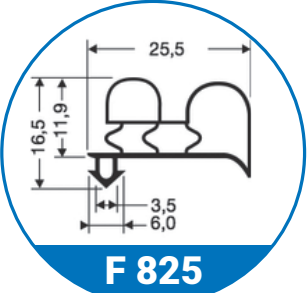
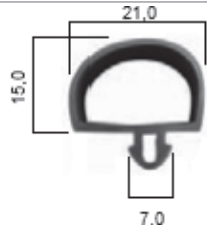
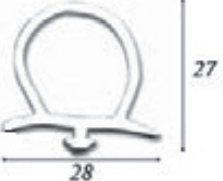
Causa costi di gestione, agli ordini inferiori al valore di 100,00 euro di sola merce, verrà addebitato un costo di 14,00 euro. Ordini di importo inferiori a 50,00 euro addebito pari a 19,00 euro. / For orders value less than 100,00 euro (transport cost excluded), 14,00 euro as extra costs charges, and 19,00 euro for orders value less than 50,00 euro (leftover stock deliveries excluded).

NS. COD. CODE	COMPATIBILE COMPATIBLE	DESCRIZIONE DESCRIPTION	DIM. EST mm EXT SIZE mm	PROFILO PROFILE
86778	Williams Mercatus Foster	Barra di guarnizione magnetica ad incastro <i>Magnetic snap-in gasket length</i> colore grigio - grey colour	L 2500	 <p>F 815</p>
86065		Barra di guarnizione magnetica ad incastro <i>Magnetic snap-in gasket length</i> colore grigio - grey colour	L 2000	 <p>F 810</p>
86875		Barra di guarnizione magnetica mezzo bordo (avvitata) <i>Middle edged magnetic gasket length</i> colore grigio - grey colour	L 2000	 <p>F 901</p> <p>intercambiabile con <i>interchangeable with</i></p> 
86760		Barra di guarnizione magnetica mezzo bordo (avvitata) <i>Middle edges magnetic gasket length</i> colore bianco - white colour	L 2500	 <p>F 900</p>

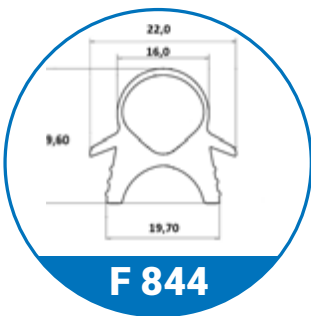
Causa costi di gestione, agli ordini inferiori al valore di 100,00 euro di sola merce, verrà addebitato un costo di 14,00 euro. Ordini di importo inferiori a 50,00 euro addebito pari a 19,00 euro. / For orders value less than 100,00 euro (transport cost excluded), 14,00 euro as extra costs charges, and 19,00 euro for orders value less than 50,00 euro (leftover stock deliveries excluded).

NS. COD. CODE	COMPATIBILE COMPATIBLE	DESCRIZIONE DESCRIPTION	DIM. EST mm EXT SIZE mm	PROFILO PROFILE
86761		Barra di guarnizione magnetica mezzo bordo (avvitata) <i>Middle edges magnetic gasket length</i> colore bianco - <i>white colour</i>	L 2000	 <p>F 902</p> <p>intercambiabile con <i>interchangeable with</i></p> 
86880	Boston Modular JKS	Barra di guarnizione ad incastro <i>Snap-in gasket length</i> colore grigio - <i>grey colour</i>	L 2500	 <p>SOSTITUITO DA REPLACED BY</p>  <p>F 823</p>
86711	Criocabin Refrigeration Everlasting Cold-Mark	Barra di guarnizione ad incastro per celle <i>Snap-in gasket length for cold rooms</i> colore grigio - <i>grey colour</i>	L 2500	 <p>F 825</p>
86066	Tasselli De Rigo Misa 010897	Barra di guarnizione ad incastro <i>Snap-in gasket length</i> colore grigio - <i>grey colour</i>	L 2500	
86068	Surfrigo De Rigo Detroit	Barra di guarnizione ad incastro per celle <i>Snap-in gasket length for cold rooms</i> colore bianco - <i>white colour</i>	L 2300	

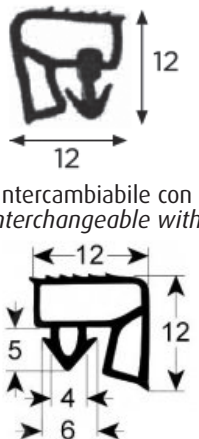
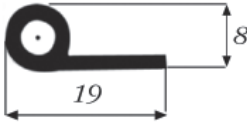

Causa costi di gestione, agli ordini inferiori al valore di 100,00 euro di sola merce, verrà addebitato un costo di 14,00 euro. Ordini di importo inferiori a 50,00 euro addebito pari a 19,00 euro. / For orders value less than 100,00 euro (transport cost excluded), 14,00 euro as extra costs charges, and 19,00 euro for orders value less than 50,00 euro (leftover stock deliveries excluded).

NS. COD. CODE	COMPATIBILE COMPATIBLE	DESCRIZIONE DESCRIPTION	DIM. EST mm EXT SIZE mm	PROFILO PROFILE	
86150	Settore navale	Barra di guarnizione ad incastro <i>Snap-in gasket length</i> colore bianco - <i>White colour</i>	L 2500		
86899		Angolare in plastica per guarnizione. (l'angolare facilita l'assemblaggio delle guarnizioni; tuttavia nella sede in cui è posto viene a mancare il magnete) <i>Plastic angle br for gasket (the angle bar eases the assembly of gaskets, nevertheless, the magnet lacks along the line where the angle is inserted -placed-)</i>			
10004		Cesoie per guarnizione taglio a 45° <i>Shears for gasket edge 45°</i>			
10007/A		Tubetto collante cianoacrilato da gr 3 a presa rapidissima <i>Cyanoacrylate adhesive gr 3 very quick sticking</i>			
86856	Priolinox	Guarnizione modello 3000-5000 TN per cassetti portine banchi bar tipo vecchio. <i>Gasket model 1000-3000-5000 for drawers, doors and bar counters - old type</i> colore nero - <i>black colour</i>	12 x 12		
86991		Guarnizione modello 9731 per celle e armadi <i>Gasket model 9731 for cold rooms and cabinets</i> colore bianco - <i>white colour</i>	19 x 8		
86992		Guarnizione modello 9732 per celle e armadi <i>Gasket model 9732 for cold rooms and cabinets</i> colore bianco - <i>white colour</i>	20 x 8		

Causa costi di gestione, agli ordini inferiori al valore di 100,00 euro di sola merce, verrà addebitato un costo di 14,00 euro. Ordini di importo inferiori a 50,00 euro addebito pari a 19,00 euro. / For orders value less than 100,00 euro (transport cost excluded), 14,00 euro as extra costs charges, and 19,00 euro for orders value less than 50,00 euro (leftover stock deliveries excluded).

NS. COD. CODE	COMPATIBILE COMPATIBLE	DESCRIZIONE DESCRIPTION	DIM. EST mm EXT SIZE mm	PROFILO PROFILE	
86993		Guarnizione modello 9778 per celle e armadi Gasket model 9778 for cold rooms and cabinets colore bianco - white colour	19 x 8		
86994		Guarnizione modello 9778/2 per celle e armadi Gasket model 9778/2 for cold rooms and cabinets colore bianco - white colour	18 x 10		
86995		Guarnizione modello 9795 per celle e armadi Gasket model 9795 for cold rooms and cabinets colore bianco - white colour	20 x 18		
86996	Mecter Foris Index	Guarnizione modello 9796 per celle e armadi Gasket model 9796 for cold rooms and cabinets colore bianco - white colour	16 x 20		
86998		Guarnizione per banchi e celle Gasket for counters and cold rooms colore grigio - grey colour	20 x 18		
86999		Guarnizione per banchi e celle Gasket for counters and cold rooms colore grigio - grey colour	20 x 16		
86890		Guarnizione per celle rotolo da 3 metri Gasket for cold rooms 3 meter roll colore nero - black colour	38 x 15		
86770		Guarnizione in spugna non adesiva Sponge gasket colore nero - black colour	40 x 8 (larghez. x spess.) (width x thickness)		

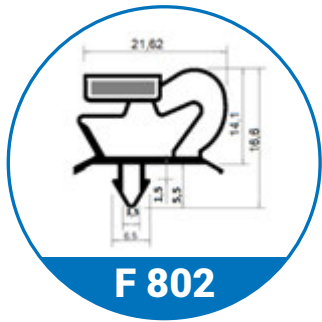
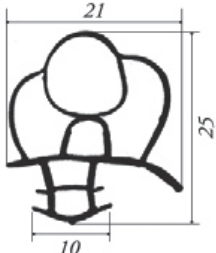
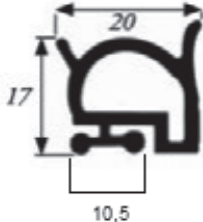
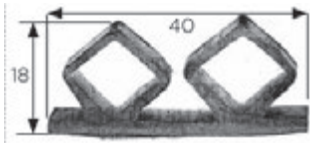

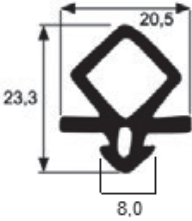
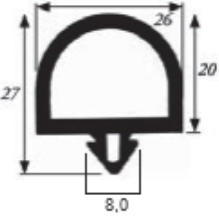
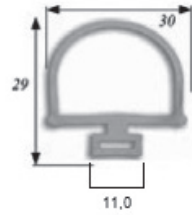

Causa costi di gestione, agli ordini inferiori al valore di 100,00 euro di sola merce, verrà addebitato un costo di 14,00 euro. Ordini di importo inferiori a 50,00 euro addebito pari a 19,00 euro. / For orders value less than 100,00 euro (transport cost excluded), 14,00 euro as extra costs charges, and 19,00 euro for orders value less than 50,00 euro (leftover stock deliveries excluded).

NS. COD. CODE	COMPATIBILE COMPATIBLE	DESCRIZIONE DESCRIPTION	DIM. EST mm EXT SIZE mm	PROFILO PROFILE	
86748	Consuma	Guarnizione magnetica ad incastro per celle <i>Magnetic snap-in gasket for cold rooms</i> colore grigio – grey colour	1838 x 638	 <p>F 802</p>	
86749	Consuma	Guarnizione magnetica ad incastro per celle <i>Magnetic snap-in gasket for cold rooms</i> colore grigio – grey colour	1838 x 733		
86078	Costan	Barra di guarnizione ad incastro <i>Snap-in gasket length</i> colore bianco – white colour	L 2500		
86895	Costan	Guarnizione mod. 20016038 per celle <i>Gasket mod. 20016038 for cold rooms</i> colore bianco – white colour	20 x 17		
86892/M	Frigor Box	Guarnizione porta cella <i>Cold room door gasket</i> colore nero – black colour	40 x 18		
86892/A	Frigor Box	Lamierino in alluminio per fissaggio guarnizione 86892 vendita in pezzi da 6 mt <i>Aluminium sheet for gasket 86892 fixing</i> (length 6 meters)	10 x 2		
86822	Frigor Box	Guarnizione porta girevole TN parte frontale <i>Revolving door gasket TN front</i> colore nero – black colour	20,5 x 23,3		
86857	Frigor Box	Guarnizione porta girevole BT parte frontale <i>Revolving door gasket BT front</i> colore nero – black colour	26 x 27		
86858	Frigor Box	Guarnizione in silicone per porte girevoli e scorrevoli TN/BT parte frontale <i>Revolving door silicone gasket TN/BT front</i> colore grigio – grey colour	30 x 29		



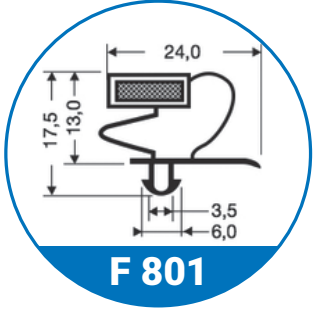
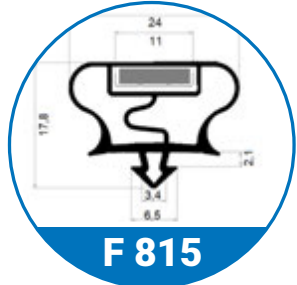

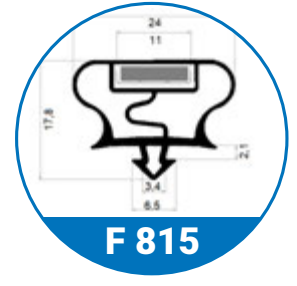

Causa costi di gestione, agli ordini inferiori al valore di 100,00 euro di sola merce, verrà addebitato un costo di 14,00 euro. Ordini di importo inferiori a 50,00 euro addebito pari a 19,00 euro. / For orders value less than 100,00 euro (transport cost excluded), 14,00 euro as extra costs charges, and 19,00 euro for orders value less than 50,00 euro (leftover stock deliveries excluded).

NS. COD. CODE	COMPATIBILE COMPATIBLE	DESCRIZIONE DESCRIPTION	DIM. EST mm EXT SIZE mm	PROFILO PROFILE	
86859	Frigor Box	Guarnizione porta girevole FP scorrevoli TN/BT parte inferiore <i>Gasket for revolving door and for sliding door TN/BT lower part</i> colore nero – black colour	44 x 54		
86850	Frigor Box Tecnomac	Guarnizione 4 lati magnetici ad incastro per minicella <i>Snap-in gasket with 4 magnetic sides for mini cold room</i> colore grigio – grey colour	1910 x 760		
86715	Frigor Box	Guarnizione tubolare al silicone per porte va e vieni <i>Tubular silicone gasket for sliding doors</i> colore grigio – grey colour	38 x 33		
86714	Frigor Box	Guarnizione in silicone per porta girevole TN tipo vecchio <i>Silicone gasket revolving door TN old type</i> colore bianco – white colour	18 x 15		
86713	Frigor Box	Guarnizione porta girevole TN o BT <i>Gasket for revolving door TN o BT</i> colore nero – black colour	35 x 23		
86900	Frigor Box	Guarnizione porta cella <i>Cold room door gasket</i> colore nero – black colour	30 x 30		
86854	Friulinox	Guarnizione ad incastro per porta cella <i>Cold room door snap-in gasket</i> colore grigio – grey colour	20 x 40		

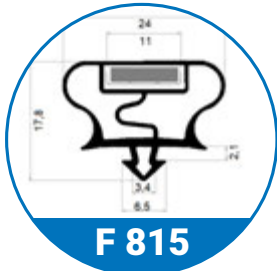
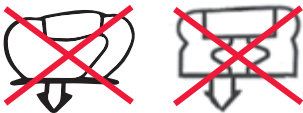
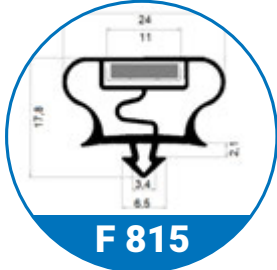

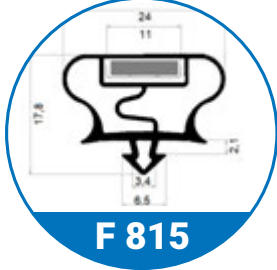
Causa costi di gestione, agli ordini inferiori al valore di 100,00 euro di sola merce, verrà addebitato un costo di 14,00 euro. Ordini di importo inferiori a 50,00 euro addebito pari a 19,00 euro. / For orders value less than 100,00 euro (transport cost excluded), 14,00 euro as extra costs charges, and 19,00 euro for orders value less than 50,00 euro (leftover stock deliveries excluded).

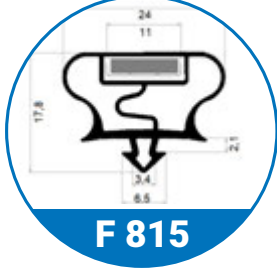
NS. COD. CODE	COMPATIBILE COMPATIBLE	DESCRIZIONE DESCRIPTION	DIM. EST mm EXT SIZE mm	PROFILO PROFILE
86706	ICV	Guarnizione magnetica ad incastro per celle <i>Magnetic snap-in gasket for cold rooms</i> colore grigio – grey colour	1945 x 999	 <p>F 801</p>
86705	ICV	Guarnizione magnetica ad incastro per celle <i>Magnetic snap-in gasket for cold rooms</i> colore grigio – grey colour	1875 x 999	
86704	ICV	Guarnizione magnetica ad incastro per celle <i>Magnetic snap-in gasket for cold rooms</i> colore grigio – grey colour	1845 x 749	
86703	ICV	Guarnizione magnetica ad incastro per celle <i>Magnetic snap-in gasket for cold rooms</i> colore grigio – grey colour	1775 x 749	
86701	ICV	Guarnizione magnetica ad incastro per celle <i>Magnetic snap-in gasket for cold rooms</i> colore grigio – grey colour	1675 x 1349	
86702	ICV	Guarnizione magnetica ad incastro per celle <i>Magnetic snap-in gasket for cold rooms</i> colore grigio – grey colour	1679 x 799	
86707	ICV	Guarnizione magnetica ad incastro per celle <i>Magnetic snap-in gasket for cold rooms</i> colore grigio – grey colour	845 x 659	
86757	Misa	Guarnizione magnetica ad incastro per celle <i>Magnetic snap-in gasket for cold rooms</i> colore grigio – grey colour	865 x 675	 <p>F 815</p> <p>intercambiabile con: interchangeable with:</p> 
86758	Misa	Guarnizione magnetica ad incastro per celle <i>Magnetic snap-in gasket for cold rooms</i> colore grigio – grey colour	1780 x 675	 <p>F 815</p> <p>intercambiabile con: interchangeable with:</p> 

Causa costi di gestione, agli ordini inferiori al valore di 100,00 euro di sola merce, verrà addebitato un costo di 14,00 euro. Ordini di importo inferiori a 50,00 euro addebito pari a 19,00 euro. / For orders value less than 100,00 euro (transport cost excluded), 14,00 euro as extra costs charges, and 19,00 euro for orders value less than 50,00 euro (leftover stock deliveries excluded).

NS. COD. CODE	COMPATIBILE COMPATIBLE	DESCRIZIONE DESCRIPTION	DIM. EST mm EXT SIZE mm	PROFILO PROFILE
86756	Misa	Guarnizione magnetica ad incastro per celle <i>Magnetic snap-in gasket for cold rooms</i> colore grigio - grey colour	2000 x 675 x 2000	 <p>F 815</p> <p>intercambiabile con: <i>interchangeable with:</i></p> 
86829	Misa PP7 - PN7	Guarnizione magnetica ad incastro composta da 3 lati <i>3 sided snap-in gasket</i> colore grigio - grey colour	2000 x 763 x 2000	 <p>F 815</p> <p>intercambiabile con: <i>interchangeable with:</i></p> 
86750	Misa PP8 - PN8	Guarnizione magnetica ad incastro composta da 3 lati <i>3 sided snap-in gasket</i> colore grigio - grey colour	2000 x 870 x 2000	 <p>F 815</p> <p>intercambiabile con: <i>interchangeable with:</i></p> 
86830	Misa PP10 - PN10	Guarnizione magnetica ad incastro composta da 3 lati <i>3 sided snap-in gasket</i> colore grigio - grey colour	2000 x 1013 x 2000	 <p>F 815</p> <p>intercambiabile con: <i>interchangeable with:</i></p> 

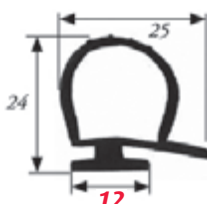
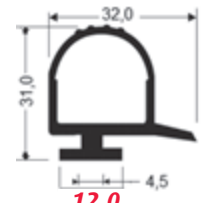
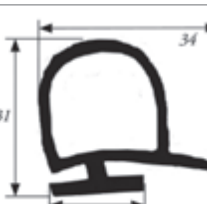
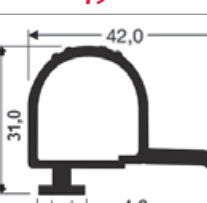
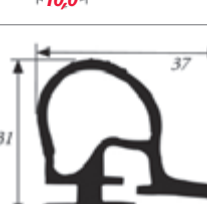
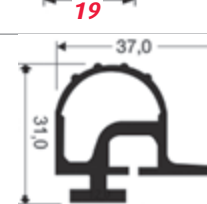
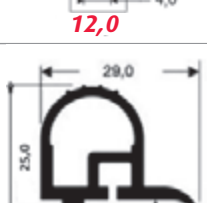

Causa costi di gestione, agli ordini inferiori al valore di 100,00 euro di sola merce, verrà addebitato un costo di 14,00 euro. Ordini di importo inferiori a 50,00 euro addebito pari a 19,00 euro. / For orders value less than 100,00 euro (transport cost excluded), 14,00 euro as extra costs charges, and 19,00 euro for orders value less than 50,00 euro (leftover stock deliveries excluded).

NS. COD. CODE	COMPATIBILE COMPATIBLE	DESCRIZIONE DESCRIPTION	DIM. EST mm EXT SIZE mm	PROFILO PROFILE	
86894	MTH	Guarnizione nera per porta celle <i>Cold room door black gasket</i> colore nero – black colour	25 x 24		
86894/A		Guarnizione nera per porta celle (incastro piccolo) <i>Cold room door black gasket (small dart)</i> colore nero – black colour	32 x 31		
86851	MTH	Guarnizione nera per porta celle per modelli 480TN – 480 LWT – 450 GV – 450 BIN.IT – 603 LWT – 740 LWT <i>Cold room door black gasket for models 480TN – 480 LWT – 450 GV – 450 BIN. IT – 603 LWT – 740 LWT</i> colore nero – black colour	34 x 31		
86851/A		Guarnizione nera per porta celle <i>Cold room door black gasket</i> colore nero – black colour	42 x 31		
86852	MTH	Guarnizione nera per porta celle per montaggio resistenza 80 LWT – 603 LWT – 740 LWT <i>Cold room door black gasket for heating elements fixing for models 480 LWT – 603 LWT – 740 LWT</i> colore nero – black colour	37 x 31		
86852/A		Guarnizione nera per porta celle (incastro piccolo) <i>Cold room door black gasket (small dart)</i> colore nero – black colour	37 x 31		
86852/B	Boxcold	Guarnizione nera per porta celle	29 x 25		
87012		Guarnizione nera per porta celle. <i>Cold room door black gasket.</i> colore nero – black colour	60 x 35		

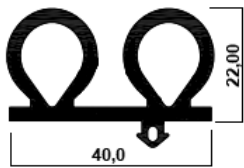
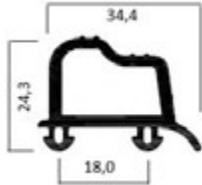
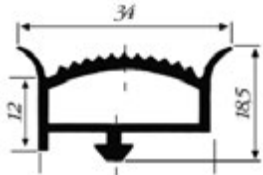
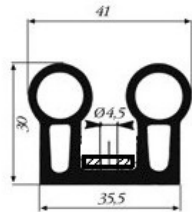
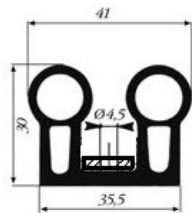
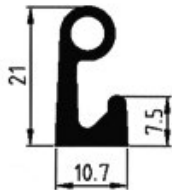
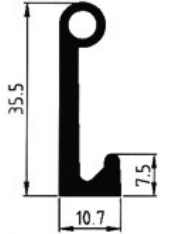
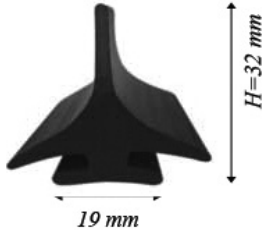

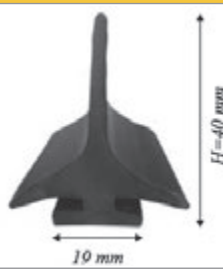

Causa costi di gestione, agli ordini inferiori al valore di 100,00 euro di sola merce, verrà addebitato un costo di 14,00 euro. Ordini di importo inferiori a 50,00 euro addebito pari a 19,00 euro. / For orders value less than 100,00 euro (transport cost excluded), 14,00 euro as extra costs charges, and 19,00 euro for orders value less than 50,00 euro (leftover stock deliveries excluded).

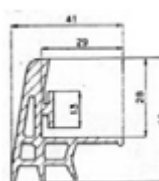
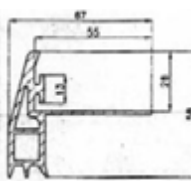
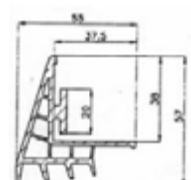
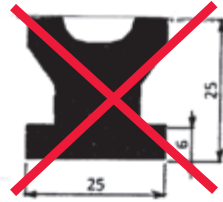
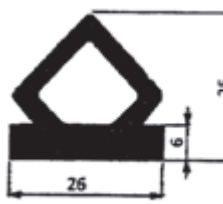
NS. COD. CODE	COMPATIBILE COMPATIBLE	DESCRIZIONE DESCRIPTION	DIM. EST mm EXT SIZE mm	PROFILO PROFILE	
87013		Guarnizione nera per porta celle compresa di bandello per il fissaggio. <i>Cold room door black gasket complete fixing element.</i> colore nero – black colour	40 x 22		
87018	Incold	Guarnizione nera per porta celle rotolo da 6 mt. <i>Cold room door black gasket. 6 meter roll.</i> colore nero – black colour	34,4 x 24,3		
86893	Surfrigo	Guarnizione ad incastro per celle <i>Snap-in gasket for cold rooms</i> colore beige – beige colour	34 x 18,5		
86791	Surfrigo	Guarnizione cella rotolo da 10 mt completo di bandello <i>Gasket for cold rooms 10 mt roll complete with stiffener</i> colore nero – black colour	41 x 30		
86793	Surfrigo	Guarnizione cella rotolo da 2,5 mt completo di bandello <i>Gasket for cold rooms 2,5 mt roll complete with stiffener</i> colore nero – black colour	41 x 30		
86047		Guarnizione per sportelli e porte scorrevoli <i>Gasket for small doors and for sliding doors</i>	10.7 x 21		
86022		Guarnizione per sportelli e porte scorrevoli <i>Gasket for small doors and for sliding doors</i>	10.7 x 35.5		
86046	MTH	Barra di guarnizione laterale per porta va e vieni LUNGHEZZA = 2500 MM <i>Gasket LENGTH 2500 MM for to & fro door</i>	H = 32		

Causa costi di gestione, agli ordini inferiori al valore di 100,00 euro di sola merce, verrà addebitato un costo di 14,00 euro. Ordini di importo inferiori a 50,00 euro addebito pari a 19,00 euro. / For orders value less than 100,00 euro (transport cost excluded), 14,00 euro as extra costs charges, and 19,00 euro for orders value less than 50,00 euro (leftover stock deliveries excluded).

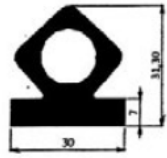
NS. COD. CODE	COMPATIBILE COMPATIBLE	DESCRIZIONE DESCRIPTION	DIM. EST mm EXT SIZE mm	PROFILO PROFILE	
86042	MTH	Barra di guarnizione laterale per porta va e vieni LUNGHEZZA = 2500 MM Gasket LENGTH 2500 MM for to & fro door	H = 40		
87050	Boxcold	Guarnizione sotto porta Inferior door gasket profile			
87008	MTH 11INFO30 11021	Guarnizione inferiore per porta SP=68 Lower gasket for doors THK=68			
87003	MTH 11INFO60 11030	Guarnizione inferiore per porta SP=68 con guida a pavimento Lower gasket for doors THK=68 with lower floor guide			
87009	MTH 11INFO20 11022	Guarnizione inferiore per porte SP=92-151 Lower gasket for doors THK=92-151			
86036	Foris Index FI 84	Guarnizione perimetrale porta ad "U" "U" shaped perimeter door gasket			
86104	Foris Index FI 94 FI 94B	Guarnizione perimetrale porta (triangolare) Triangular shaped perimeter door gasket			

Causa costi di gestione, agli ordini inferiori al valore di 100,00 euro di sola merce, verrà addebitato un costo di 14,00 euro. Ordini di importo inferiori a 50,00 euro addebito pari a 19,00 euro. / For orders value less than 100,00 euro (transport cost excluded), 14,00 euro as extra costs charges, and 19,00 euro for orders value less than 50,00 euro (leftover stock deliveries excluded).

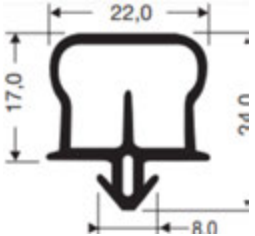
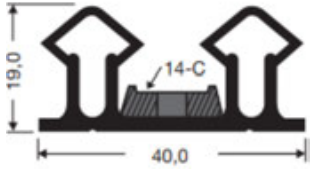
NS. COD. CODE	COMPATIBILE COMPATIBLE	DESCRIZIONE DESCRIPTION	DIM. EST mm EXT SIZE mm	PROFILO PROFILE	
86048	Foris Index FI 84 FI 91 FI 91B	Guarnizione perimetrale porta <i>Perimetric door gasket</i>		FUORI PRODUZIONE  sostituita da codice 86050	
86050	Foris Index FI 91C FI 91D FI 94C FI 80 FI 185	Guarnizione perimetrale porta <i>Perimetric door gasket</i>			
86094	Foris Index FI 91 FI 91B FI 91C FI 94C	Profilo guarnizione sotto porta <i>Inferior door gasket profile</i>			
86096	Foris Index FI 50 FI 70 FI 120	Profilo guarnizione sotto porta (grande) <i>Inferior door gasket profile (big)</i>			
86097	Foris Index FI 94 FI 94B FI 50 FI 70 FI 120	Profilo guarnizione sotto porta (piccolo) <i>Inferior door gasket profile (small)</i>			
87002	Dagard	Barra di guarnizione ad incastro da 4 mt. <i>Gasket lenght 4 mt.</i>	4000		
87021	Fermod Kide	Guarnizione nera per porta celle con bandello di fissaggio <i>Cold room door black gasket with fixing</i>			









Causa costi di gestione, agli ordini inferiori al valore di 100,00 euro di sola merce, verrà addebitato un costo di 14,00 euro.
Ordini di importo inferiori a 50,00 euro addebito pari a 19,00 euro.

For orders value less than 100,00 euro (transport cost excluded), 14,00 euro as extra costs charges, and 19,00 euro for orders value less than 50,00 euro (leftover stock deliveries excluded).

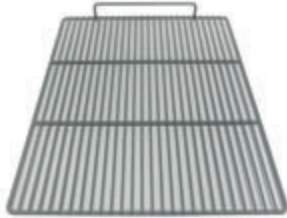



GRIGLIE - GUIDE
SUPPORTI PER GRIGLIE
SHELVES - SLIDES
SHELVES SUPPORT

02



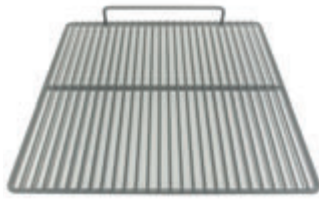
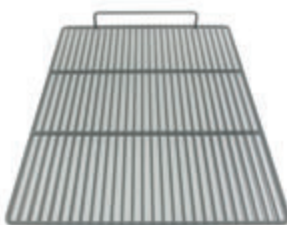
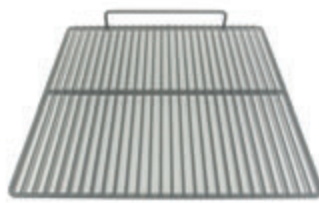

Causa costi di gestione, agli ordini inferiori al valore di 100,00 euro di sola merce, verrà addebitato un costo di 14,00 euro. Ordini di importo inferiori a 50,00 euro addebito pari a 19,00 euro. / For orders value less than 100,00 euro (transport cost excluded), 14,00 euro as extra costs charges, and 19,00 euro for orders value less than 50,00 euro (leftover stock deliveries excluded).

NS. COD. CODE	COMPATIBILE COMPATIBLE	DESCRIZIONE DESCRIPTION	DIM. EST mm EXT SIZE mm	IMMAGINE IMAGE	
01203	Universale	Griglia GN 2/1 in acciaio inox aisi 304 senza alzatina <i>Aisi 304 Stainless steel shelf GN 2/1 without splash-back</i>	L x P 530 x 650		
01301	Universale Angelo Po Zanussi	Griglia GN 2/1 plastificata con alzatina 5 cm <i>Plastic coated shelf GN 2/1 with 5 cm splash-back</i> colore bianco - white colour	L x P 530 x 650		
01313	Universale	Griglia GN 2/1 plastificata senza alzatina <i>Plastic coated shelf GN 2/1 without splash-back</i> colore grigio - grey colour	L x P 530 x 650		
01202	Universale	Griglia GN 1/1 in acciaio inox aisi 304 senza alzatina <i>Aisi 304 Stainless steel shelf GN 1/1 without splash-back</i>	L x P 530 x 325		
01304	Zanussi Mareno	Griglia GN 1/1 plastificata senza alzatina <i>Plastic coated shelf GN 1/1 without splash-back</i> colore grigio - grey colour	L x P 530 x 325		
01334	Universale (ex 01303)	Griglia plastificata senza alzatina <i>Plastic coated shelf without splash-back</i> colore grigio - grey colour	L x P 400 x 600		
01204	Universale	Griglia in acciaio inox aisi 304 senza alzatina <i>Aisi 304 Stainless steel shelf without splash-back</i>	L x P 400 x 600		





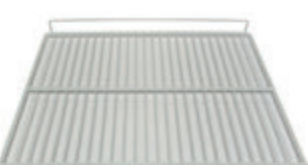

Causa costi di gestione, agli ordini inferiori al valore di 100,00 euro di sola merce, verrà addebitato un costo di 14,00 euro. Ordini di importo inferiori a 50,00 euro addebito pari a 19,00 euro. / For orders value less than 100,00 euro (transport cost excluded), 14,00 euro as extra costs charges, and 19,00 euro for orders value less than 50,00 euro (leftover stock deliveries excluded).

NS. COD. CODE	COMPATIBILE COMPATIBLE	DESCRIZIONE DESCRIPTION	DIM. EST mm EXT SIZE mm	IMMAGINE IMAGE	
01331	Universale C&D IRF	Griglia plastificata senza alzatina Plastic coated shelf without splash-back colore grigio - grey colour	L x P 530 x 560		
01306	Angelo Po SAGI	Griglia plastificata con alzatina Plastic coated shelf with splash-back colore grigio - grey colour	L x P 555 x 510		
01310	Angelo Po SAGI	Griglia plastificata con alzatina Plastic coated grid with splash-back colore grigio - grey colour	L x P 555 x 670		
01309	Angelo Po SAGI	Griglia plastificata con alzatina Plastic coated shelf with splash-back colore grigio - grey colour	L x P 535 x 520		
01308	Everlasting	Griglia plastificata senza alzatina Plastic coated shelf without splash-back colore bianco - white colour	L x P 550 x 624		
01307	Mareno	Griglia plastificata Plastic coated shelf colore grigio - grey colour	L x P 530 x 600		
01311	Misa	Griglia plastificata Plastic coated shelf colore bianco - white colour	L x P 785 x 785		



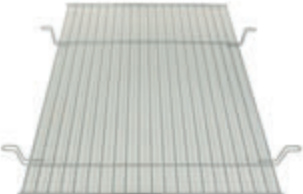

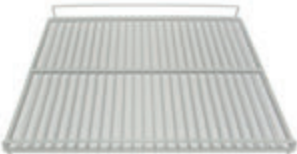

Causa costi di gestione, agli ordini inferiori al valore di 100,00 euro di sola merce, verrà addebitato un costo di 14,00 euro. Ordini di importo inferiori a 50,00 euro addebito pari a 19,00 euro. / For orders value less than 100,00 euro (transport cost excluded), 14,00 euro as extra costs charges, and 19,00 euro for orders value less than 50,00 euro (leftover stock deliveries excluded).

NS. COD. CODE	COMPATIBILE COMPATIBLE	DESCRIZIONE DESCRIPTION	DIM. EST mm EXT SIZE mm	IMMAGINE IMAGE	
01312	Misa	Griglia plastificata Plastic coated shelf colore bianco - white colour	L x P 785 x 814		
01315	Mondial Elite 0621092	Griglia plastificata con alzatina Plastic coated shelf with splash-back colore bianco - white colour	L x P 518 x 408		
01317	Mondial Elite 0621099	Griglia plastificata con alzatina Plastic coated shelf with splash-back colore bianco - white colour	L x P 633 x 463		
01322	Framec	Griglia plastificata DX con alzatina per vetrine EXPO S/1100 - PT/PTS-J 1100NV Right plastic coated shelf with splashback for display cabinets EXPO S/1100 - PT/PTS-J 1100NV colore bianco - white colour	L x P 592 x 485		
01323	Framec	Griglia plastificata SX con alzatina per vetrine EXPO S/1100 - PT/PTS-J 1100NV Left plastic coated shelf with splash-back for display cabinets EXPO S/1100 - PT/PTS-J 1100NV colore bianco - white colour	L x P 592 x 485		
01324	Framec	Griglia plastificata con alzatina per vetrine EXPO 500 PT JE Plastic coated shelf with splash-back for display cabinets EXPO 500 PT JE colore bianco - white colour	L x P 580 x 451		
01211	Ilsa	Griglia plastificata con alzatina Plastic coated shelf with splash-back colore grigio - grey colour	L x P 530 x 550		

Causa costi di gestione, agli ordini inferiori al valore di 100,00 euro di sola merce, verrà addebitato un costo di 14,00 euro. Ordini di importo inferiori a 50,00 euro addebito pari a 19,00 euro. / For orders value less than 100,00 euro (transport cost excluded), 14,00 euro as extra costs charges, and 19,00 euro for orders value less than 50,00 euro (leftover stock deliveries excluded).

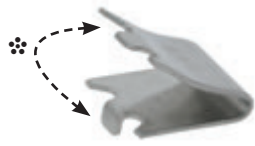
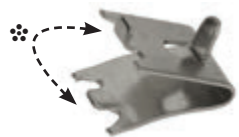
NS. COD. CODE	COMPATIBILE COMPATIBLE	DESCRIZIONE DESCRIPTION	DIM. EST mm EXT SIZE mm	IMMAGINE IMAGE	
01402	Isa	Griglia cromata con alzatina <i>Chromium plated shelf with splash-back</i> colore grigio - grey colour	L x P 532 x 505		
01403	Isa	Griglia cromata con alzatina <i>Chromium plated shelf with splash-back</i>	L x P 532 x 410		
01108	Isa	Griglia zincata (escluso appoggi) <i>Zinc plated shelf (excluded 4 points of support)</i>	L x P 464 x 575		
01319	Surfrigo	Griglia plastificata senza alzatina <i>Plastic coated shelf without splash-back</i> colore bianco - white colour	L x P 530 x 690		
01335	IARP 0427570	Griglia plastificata con alzatina per mod. ECO/ RUGIADA <i>Plastic coated shelf with splash-back for mod. ECO/RUGIADA</i>	L x P 510 x 429		
01336	IARP 0427743	Griglia plastificata con alzatina per mod. STAR/ EIS 32/42 serie vecchia <i>Plastic coated shelf with splash-back for mod. STAR/EIS 32/42 old serie</i>	L x P 526 x 418		
01337	IARP 0427678	Griglia plastificata con alzatina per mod. STAR/ EIS 42.2 <i>Plastic coated shelf with splash-back for mod. STAR/EIS 42.2</i>	L x P 569 x 412		

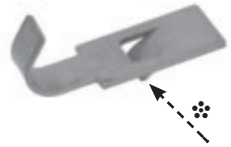
Causa costi di gestione, agli ordini inferiori al valore di 100,00 euro di sola merce, verrà addebitato un costo di 14,00 euro. Ordini di importo inferiori a 50,00 euro addebito pari a 19,00 euro. / For orders value less than 100,00 euro (transport cost excluded), 14,00 euro as extra costs charges, and 19,00 euro for orders value less than 50,00 euro (leftover stock deliveries excluded).

NS. COD. CODE	COMPATIBILE COMPATIBLE	DESCRIZIONE DESCRIPTION	DIM. EST mm EXT SIZE mm	IMMAGINE IMAGE	
01338	IARP 0427000	Griglia plastificata bianca per mod. EC/EF <i>Plastic coated shelf for mod.EC/EF</i>	L x P 642 x 450		
01339	IARP 0427663	Griglia plastificata con alzatina per mod. AB 700 <i>Plastic coated shelf with splash-back for mod. AB 700</i>	L x P 650 x 532		
01441		Supporto griglie 3467 in acciaio inox (clips) <i>Stainless steel support for shelves 3467</i>	*Larg. aggancio 7 mm		
01442		Supporto griglie 3466 in acciaio inox con piolino (clips) <i>Stainless steel support for shelves 3466 with shelf stop</i>	*Larg. aggancio 7 mm		
01444	C&D Fiocchetti	Supporto griglie inox tipo vecchio (clips) <i>Stainless steel support old type</i>	*Larg. aggancio 9 mm		
01445	Everlasting	Supporto griglie in acciaio inox <i>Stainless steel support for shelves</i>	*Larg. aggancio 12 mm		
01515	Everlasting	Coppie guide inox per armadi 700/1500/2300 tipo nuovo <i>Stainless steel shelf slides (pair) for cabinets 700/1500/2300 new type</i>	650 x 22		

Causa costi di gestione, agli ordini inferiori al valore di 100,00 euro di sola merce, verrà addebitato un costo di 14,00 euro. Ordini di importo inferiori a 50,00 euro addebito pari a 19,00 euro. / For orders value less than 100,00 euro (transport cost excluded), 14,00 euro as extra costs charges, and 19,00 euro for orders value less than 50,00 euro (leftover stock deliveries excluded).

NS. COD. CODE	COMPATIBILE COMPATIBLE	DESCRIZIONE DESCRIPTION	DIM. EST mm EXT SIZE mm	IMMAGINE IMAGE	
01524		Cremagliera inox AISI 304, H = 1650 mm adatta per clips codice 01441 e 01442 (escluse)	H = 1650 L = 22		

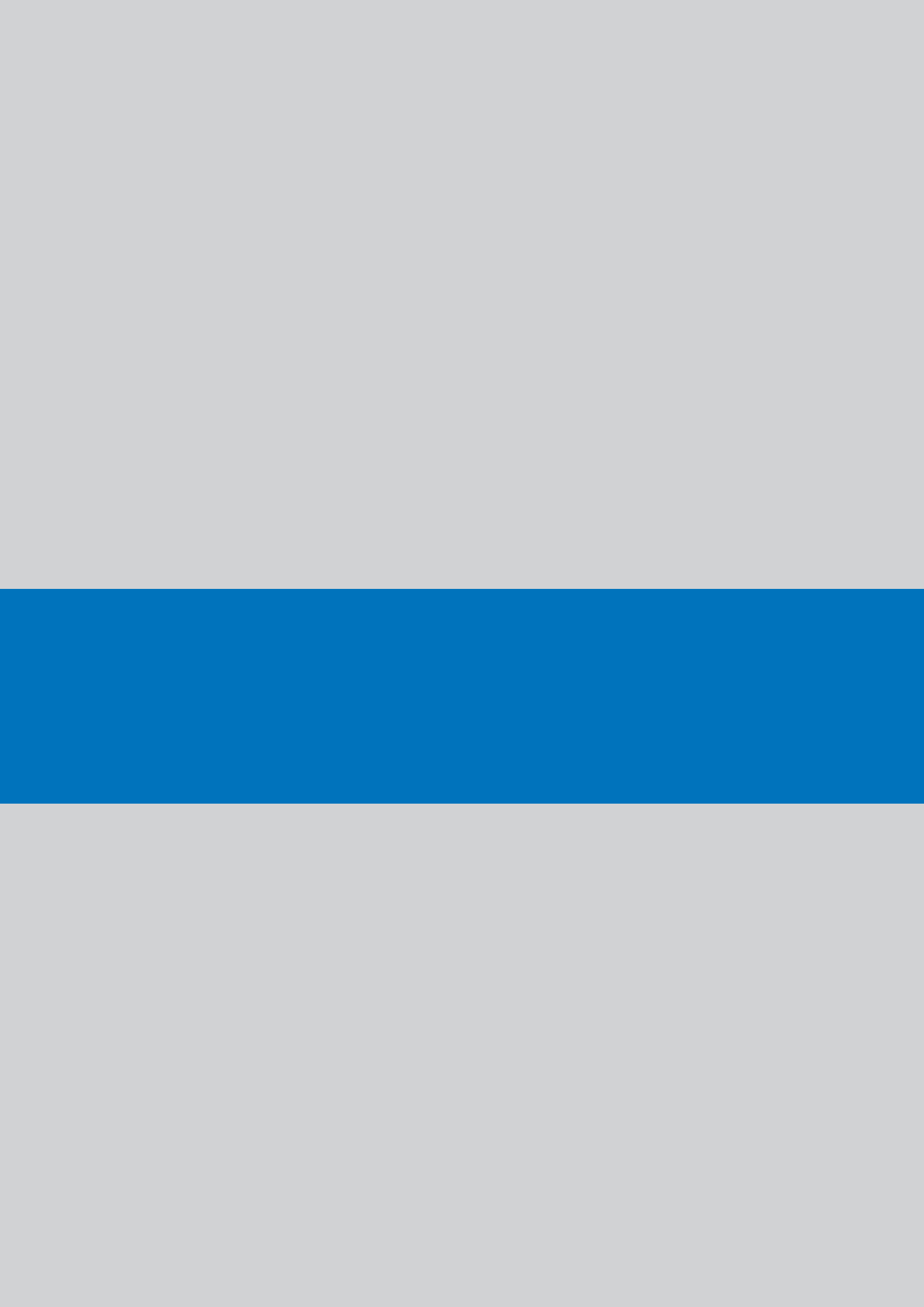

Causa costi di gestione, agli ordini inferiori al valore di 100,00 euro di sola merce, verrà addebitato un costo di 14,00 euro.

Ordini di importo inferiori a 50,00 euro addebito pari a 19,00 euro.

For orders value less than 100,00 euro (transport cost excluded), 14,00 euro as extra costs charges, and 19,00 euro for orders value less than 50,00 euro (leftover stock deliveries excluded).

CERNIERE CUSCINETTI MANIGLIE MOLLE SERRATURE SCROCCHI



***HINGES BEARINGS HANDLES SPRINGS
DOOR LOCKS DOOR CATCHES***

03

Altre cerniere fuori catalogo di costruttori da noi trattati possono essere fornite su richiesta.

Other hinges, not in the catalogue of Manufacturers handled by us, can be supplied on request.

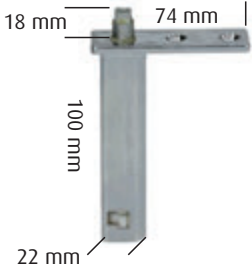
Causa costi di gestione, agli ordini inferiori al valore di 100,00 euro di sola merce, verrà addebitato un costo di 14,00 euro. Ordini di importo inferiori a 50,00 euro addebito pari a 19,00 euro. / For orders value less than 100,00 euro (transport cost excluded), 14,00 euro as extra costs charges, and 19,00 euro for orders value less than 50,00 euro (leftover stock deliveries excluded).

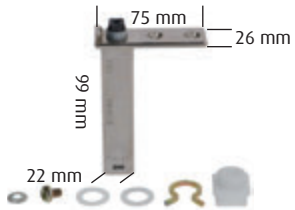
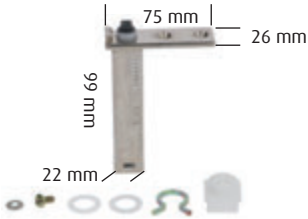
NS. COD. CODE	COMPATIBILE COMPATIBLE	DESCRIZIONE DESCRIPTION	DIM. EST mm EXT SIZE mm	IMMAGINE IMAGE
02330	Zanussi	Perno con molla <i>Spring shaft</i>		
02310	Angelo Po 36G6520 Sagi Electrolux Alpeninox 081653 082219 Polaris 1412050	Cerniera perno lungo per armadi Intercambiabile DS o SN Long shaft hinge for cabinets <i>Interchangeable left or right</i>		
02311	Alpeninox Electrolux Dexion Everlasting Mareno Cold Line Afinox - MBM	Cerniera perno corto per armadi Mareno SF - EF - AF/M (dimensioni come 02310) Intercambiabile DS o SN Short shaft hinge for cabinets Mareno SF - EF - AF/M <i>(dimensions: see code 02310) Interchangeable left or right</i>		
02313	Icematic Polaris	Cerniera mod. pivot 175 con perno a croce intercambiabile destra o sinistra Pivot hinge 175 crios cross pin interchangeable <i>left or right</i>		
02312	Angelo Po Desmon Mondial Elite	Cerniera mod. pivot 176 carré perno quadro 8 mm intercambiabile dx o sx con fermo porta Pivot hinge 176 carré with square pin 8 mm <i>interchangeable left or right with stop-door</i>		

Causa costi di gestione, agli ordini inferiori al valore di 100,00 euro di sola merce, verrà addebitato un costo di 14,00 euro. Ordini di importo inferiori a 50,00 euro addebito pari a 19,00 euro. / For orders value less than 100,00 euro (transport cost excluded), 14,00 euro as extra costs charges, and 19,00 euro for orders value less than 50,00 euro (leftover stock deliveries excluded).

NS. COD. CODE	COMPATIBILE COMPATIBLE	DESCRIZIONE DESCRIPTION	DIM. EST mm EXT SIZE mm	IMMAGINE IMAGE
02333	MTH	Cerniera reversibile H = 55 con rampa <i>Reversible hinge H = 55</i>		
02336	MTH	Cerniera reversibile H = 45 con rampa <i>Reversible hinge H = 45</i>		
02359		Cerniera serie 2800 mod. 2830 con rampa per porte battuta da 65 a 90 mm, in materiale composito ad elevata resistenza alle basse temperature ed alla corrosione, regolazione: orizzontale / verticale / profondità, perno antisfilamento e fissaggio inaccessibile a porta chiusa, rampa nascosta autolubrificante, reversibilità Dx/Sx <i>Hinge series 2800 model 2830 with ramp for door thickness 65 to 90 mm, made of composite material highly resistant to low temperatures and corrosion, adjustment: horizontal/ vertical/depth, security pin and fixing inaccessible with door closed, concealed self-lubricating ramp, RH/LH interchangeable</i>		
02360		Spessore per battuta 1 pezzo per battute da 75 a 110 mm 2 pezzo per battute da 85 a 130 mm <i>Shim for thickness 1 piece for thicknesses 75 to 110 mm 2 pieces for thicknesses 85 to 130 mm</i>		
02372		Cerniera cromata lucida in zama mod. 4245L boccole e tappi in nylon sporgenza superiore a 33 mm <i>Polished chrome-plated hinge made of Zamak mod. 4245L bushes and plugs made of nylon projection more than 33 mm</i>		
02373		Cerniera con rampa in zama mod. 4260V a movimento ascendente verniciata componenti rampa in nylon sporgenza superiore a 50 mm intercambiabilità Dx/Sx <i>Hinge with ramp made of Zamak mod. 4260V with ascending movement, painted ramp components made of nylon projection more than 50 mm RH/ LH interchangeability</i>		
02374		Cerniera cromata in zama mod. 4269C con boccole in nylon sporgenza superiore a 35 mm <i>Chrome-plated hinge made of Zamak mod. 4269C with nylon bushes projection more than 35 mm</i>		

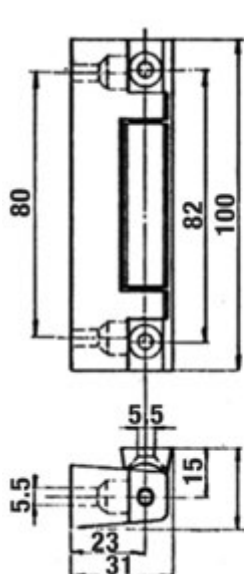

4245L

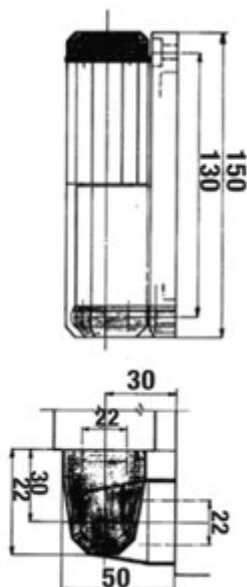

4260V

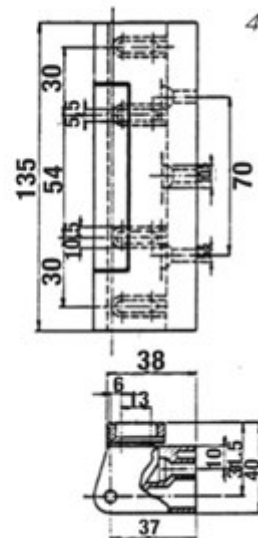

4269C

Causa costi di gestione, agli ordini inferiori al valore di 100,00 euro di sola merce, verrà addebitato un costo di 14,00 euro. Ordini di importo inferiori a 50,00 euro addebito pari a 19,00 euro. / For orders value less than 100,00 euro (transport cost excluded), 14,00 euro as extra costs charges, and 19,00 euro for orders value less than 50,00 euro (leftover stock deliveries excluded).

NS. COD. CODE	COMPATIBILE COMPATIBLE	DESCRIZIONE DESCRIPTION	DIM. EST mm EXT SIZE mm	IMMAGINE IMAGE	
02301	Everlasting 21642	Contronasello interasse 375 mm <i>Inner strike centre distance 375 mm</i>	400 x 22		
02304	Priolinox	Scrocchetto Prolinox S1000 <i>Door catch Prolinox S1000</i>			
02305	Priolinox	Scrocchetto Priolinox S3000 interasse fori 44 mm <i>Door catch Priolinox S3000 distance between holes 44 mm</i>	dima di foratura <i>drilling template</i> 29 x 20		
02306	Priolinox	Scrocchetto Prolinox S5000 <i>Door latch Prolinox S5000</i>			
02302	Ronda	Scrocco tipo vecchio per sportelli bar Ronda <i>Door catch old type for Ronda bar door units</i>			
02303	Ronda	Scrocco tipo nuovo per sportelli bar Ronda <i>Door catch (new model) for Ronda bar door units</i>			
01606	Alpeninox Zanussi 0A8292	Cuscinetto per guida cassette per tavoli <i>Bearing for drawer slide for counters</i>	Ø 24		
01601	Dexion	Cuscinetto per guida cassette per tavoli <i>Bearing for drawer slide for counters</i>	Ø 25		
01609	Dexion	Cuscinetto per guida cassette per tavoli <i>Bearing for drawer slide for counters</i>	Ø 28		

Causa costi di gestione, agli ordini inferiori al valore di 100,00 euro di sola merce, verrà addebitato un costo di 14,00 euro. Ordini di importo inferiori a 50,00 euro addebito pari a 19,00 euro. / For orders value less than 100,00 euro (transport cost excluded), 14,00 euro as extra costs charges, and 19,00 euro for orders value less than 50,00 euro (leftover stock deliveries excluded).

NS. COD. CODE	COMPATIBILE COMPATIBLE	DESCRIZIONE DESCRIPTION	DIM. EST mm EXT SIZE mm	IMMAGINE IMAGE
01607 (ex 01616)	Mareno	Cuscinetto per guida cassetti completo di albero per tavoli TR 13 - 17 - 21 <i>Bearing for drawer slide complete with shaft for tables TR 13 - 17 - 21</i>	Ø 28	
01602	Priolinox	Cuscinetto per guida cassetti per tavoli serie 3000 <i>Bearing for drawer slide for counters drawers series 3000</i>	Ø 33	
01603	Priolinox	Cuscinetto per guida cassetti per tavoli e cassetti fondi caffè <i>Bearing for drawer slide for counters and coffee grounds drawers</i>	Ø 22	
02003		Chiusura automatica con serratura mod. 795CR Interasse 133 mm - fissaggio sul fianco <i>Automatic closing mechanism with lock model 795CR Centre distance 133 mm - fixing on side</i>	*254 x 30 *compresa impugnatura handle included	
02004		Chiusura automatica senza serratura mod. 790CR Interasse 133 mm - fissaggio sul fianco <i>Automatic closing mechanism without lock model 790CR Centre distance 133 mm - fixing on side</i>	*254 x 30 *compresa impugnatura handle included	
02101		Chiusura automatica con serratura mod. 796CR Interasse 133 mm - fissaggio sul fianco impugnatura curva <i>Automatic closing mechanism with lock model 796CR Centre distance 133 mm - fixing on side curved handle</i>	*254 x 30 *compresa impugnatura handle included	
02005		Chiusura automatica senza serratura mod. 791CR Interasse 133 mm - fissaggio sul fianco impugnatura curva <i>Automatic closing mechanism without lock model 791CR Centre distance 133 mm - fixing on side curved handle</i>	*254 x 30 *compresa impugnatura handle included	
02004 AGG		Aggancio G790/VE nero per chiusure 790/791/795/796CR <i>Catch G790/VE black for handles 790/791/795/796CR</i>		
02108		Chiusura cromata mod. 5244L Interasse 112 mm - aggancio in nylon impugnatura diritta in termoplastico <i>Chrome-plated door handle 5244L Centre distance 112 mm - nylon catch straight handle made of thermoplastic</i>	248 x 28	



Causa costi di gestione, agli ordini inferiori al valore di 100,00 euro di sola merce, verrà addebitato un costo di 14,00 euro. Ordini di importo inferiori a 50,00 euro addebito pari a 19,00 euro. / For orders value less than 100,00 euro (transport cost excluded), 14,00 euro as extra costs charges, and 19,00 euro for orders value less than 50,00 euro (leftover stock deliveries excluded).

NS. COD. CODE	COMPATIBILE COMPATIBLE	DESCRIZIONE DESCRIPTION	DIM. EST mm EXT SIZE mm	IMMAGINE IMAGE	
02102		Chiusura cromata mod. 5240/3L Interasse 104 mm - dim. 205 x 28 mm impugnatura diritta in termoplastico <i>Chrome-plated door handle model 5240/3L Centre distance 104 mm - straight handle made of thermoplastic</i>	205 x 28		
02103		Chiusura cromata mod. 5240/3CL con serratura interasse 104 mm - impugnatura diritta in termoplastico <i>Chrome-plated door handle mod 5240/3CL with lock centre distance 104 mm - straight handle made of thermoplastic</i>	205 x 28		
02104		Chiusura cromata mod. 5241/L Interasse 104 mm - impugnatura curva <i>Chrome-plated door handle model 5241/L Centre distance 104 mm - curved handle</i>	205 x 28		
02105		Chiusura cromata mod. 5241/CL con serratura Interasse 104 mm impugnatura curva <i>Chrome-plated handle model 5241/CL with lock Centre distance 104 mm curved handle</i>	205 x 28		
02007		Maniglia cromata E222 completa di inserto nero in plastica interasse 222 mm <i>Chrome-plated handle E222 complete with black plastic insert centre distance 222 mm</i>	241 x 18		
02106	universale	Maniglia in abs nero universale mod.8730 completa di inserto in alluminio, interasse 226 mm <i>Universal black abs handle model 8730 complete with aluminium insert, centre distance 226 mm</i>	276 x 28 x 40h		
02107	universale	Maniglia in abs nero universale mod.8745 completa di inserto in alluminio, interasse 376 mm <i>Universal black abs handle model 8745 complete with aluminium insert, centre distance 376 mm</i>	426 x 28 x 40h		
02109		Maniglia con inserto, interasse mm 244-270 <i>Handle complete with insert, centre distance mm 244-270</i>	300 x 35		





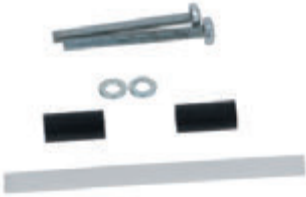

Causa costi di gestione, agli ordini inferiori al valore di 100,00 euro di sola merce, verrà addebitato un costo di 14,00 euro. Ordini di importo inferiori a 50,00 euro addebito pari a 19,00 euro. / For orders value less than 100,00 euro (transport cost excluded), 14,00 euro as extra costs charges, and 19,00 euro for orders value less than 50,00 euro (leftover stock deliveries excluded).

NS. COD. CODE	COMPATIBILE COMPATIBLE	DESCRIZIONE DESCRIPTION	DIM. EST mm EXT SIZE mm	IMMAGINE IMAGE
02114	Mondial Elite	Maniglia in abs interasse fori 217 mm completa di inserto <i>Abs handle distance between holes 217 mm complete with insert</i> colore grigio – grey colour	300	
02115	Mondial Elite	Maniglia in abs bianca interasse fori 217 mm completa di inserto <i>White abs handle distance between holes 217 mm complete with insert</i> colore bianco – white colour	300	
02116		Maniglia in abs MFL84 applicazione in orizzontale e verticale, fissaggio esterno interasse fori fissaggio 133 mm <i>Abs handle MFL84 can be fitted horizontally or vertically, external fixing distance between fixing holes 133 mm</i> colore bianco – white colour	160 x 60	
02012**	Ronda	Maniglia completa inox R6087 per sportelli Ronda tipo nuovo <i>Complete stainless steel handle R6087 for Ronda doors (new model)</i> ** ad esaurimento	120 x 50	
02025	C&D IRF	Maniglia in plastica <i>Plastic handle</i> colore nero – black colour	155 x 90 h	
02035		Blocco supplementare mod. BL 217 VE composto di 1 scrocco e aggancio scrocco in alluminio <i>Supplementary lock model BL 217 VE consisting of 1 latch and catch made of aluminium</i>		
02061		Chiusura automatica per porte a tampone mod. 1218 - destra (foto) <i>Automatic fastener model 1218 - right (photo)</i> - for overlapping doors	316 x 45	
02063		Chiusura automatica per porte a tampone mod. 1218 - sinistra <i>Automatic fastener model 1218 - left for overlapping doors</i>	316 x 45	
02050		Blocco supplementare con aggancio per chiusura 1218 <i>Additional block with strike for fastener 1218</i>	90 x 52	

Causa costi di gestione, agli ordini inferiori al valore di 100,00 euro di sola merce, verrà addebitato un costo di 14,00 euro. Ordini di importo inferiori a 50,00 euro addebito pari a 19,00 euro. / For orders value less than 100,00 euro (transport cost excluded), 14,00 euro as extra costs charges, and 19,00 euro for orders value less than 50,00 euro (leftover stock deliveries excluded).

NS. COD. CODE	COMPATIBILE COMPATIBLE	DESCRIZIONE DESCRIPTION	DIM. EST mm EXT SIZE mm	IMMAGINE IMAGE	
02036	MTH	Maniglia interna mod. MI217 completa di riscontro 2132 in alluminio (per cod. 02061 e 02063) <i>Inside handle model MI217 complete with locator 2132 made of aluminium (for cod. 02061 and 02063)</i>			
02037		Chiusura serie 5000 mod. 5325AB con chiave di tipo europeo in materiale composito ad elevata resistenza alle basse temperature ed alla corrosione, reversibilità Dx/Sx, dispositivo di emergenza con sganci a spinta per spessori da 50 - 140 mm (a richiesta) colore chiusura esterna grigio, disponibile anche versione senza chiave <i>Door lock series 5000 mod. 5325AB with European key made of composite material highly resistant to low temperature and corrosion, RH/LH interchangeable, emergency device with pressure release for thicknesses 50 - 140 mm (optional) outer colour of door latch - grey, also available in version without key</i>	195,5 x 147,3 x 39 h		
02038		Kit chiusura 5000AB per spessore porta da 50 a 60 mm <i>Door lock kit 5000AB for door thickness 50 to 60 mm</i>			
02039		Kit chiusura 5000AB per spessore porta da 61 a 80 mm <i>Door lock kit 5000AB for door thickness 61 to 80 mm</i>			
02040		Kit chiusura 5000AB per spessore porta da 81 a 100 mm <i>Door lock kit 5000AB for door thickness 81 to 100 mm</i>			
02041		Kit chiusura 5000AB per spessore porta da 101 a 120 mm <i>Door lock kit 5000AB for door thickness 101 to 120 mm</i>			
02042		Kit chiusura 5000AB per spessore porta da 121 a 140 mm <i>Door lock kit 5000AB for door thickness 121 to 140 mm</i>			







Causa costi di gestione, agli ordini inferiori al valore di 100,00 euro di sola merce, verrà addebitato un costo di 14,00 euro. Ordini di importo inferiori a 50,00 euro addebito pari a 19,00 euro. / For orders value less than 100,00 euro (transport cost excluded), 14,00 euro as extra costs charges, and 19,00 euro for orders value less than 50,00 euro (leftover stock deliveries excluded).

NS. COD. CODE	COMPATIBILE COMPATIBLE	DESCRIZIONE DESCRIPTION	DIM. EST mm EXT SIZE mm	IMMAGINE IMAGE
02134		Chiusura mod. 5725 con chiave interasse fori 75 mm <i>Fastener mod. 5725 with key, Distance between fixing holes 75 mm</i>		
02043		Chiusura mod. 7025 senza chiave con pulsante interno di sicurezza (a richiesta spessori porta e battuta) <i>Fastener mod. 7025 without key, with inside push-button (door thicknesses and shims offset on request)</i>	243 x 167	 Nuova versione New version Vecchia versione (fuori produzione) Old version
02047		Chiusura mod. 7325 CQ (ex 7225) con chiave (foto) e pulsante interno di sicurezza (a richiesta spessori porta e battuta) <i>Fastener mod. 7325 CQ with key (as photo) and inside push-button (door thicknesses and shims offset on request)</i>	243 x 167	 Nuova versione New version Vecchia versione (fuori produzione) Old version
02098		Chiusura mod. 4225 DX (come da foto) con chiave cilindro europeo. A richiesta si forniscono i kit di collegamento per diversi spessori di porta. <i>Fastener mod. 4225 DX (as photo) with lock (european cylinder). On request specify door thickness for kit length.</i>	248 x 210	
02090		Chiusura mod. 4225 SX con chiave (cilindro europeo). A richiesta si forniscono i kit di collegamento per diversi spessori di porta. <i>Fastener mod. 4225 SX with lock (european cylinder). On request specify door thickness for kit length.</i>	248 x 210	
02059		Kit chiusura per maniglia 02090 e 02098, spessore porta da 81 mm a 100 mm		
02059/1		Kit chiusura per maniglia 02090 e 02098, spessore porta da 61 mm a 80 mm		

Causa costi di gestione, agli ordini inferiori al valore di 100,00 euro di sola merce, verrà addebitato un costo di 14,00 euro. Ordini di importo inferiori a 50,00 euro addebito pari a 19,00 euro. / For orders value less than 100,00 euro (transport cost excluded), 14,00 euro as extra costs charges, and 19,00 euro for orders value less than 50,00 euro (leftover stock deliveries excluded).

NS. COD. CODE	COMPATIBILE COMPATIBLE	DESCRIZIONE DESCRIPTION	DIM. EST mm EXT SIZE mm	IMMAGINE IMAGE	
02051		Chiusura completa con serratura mod. 431 spessore da mm 67 a mm 115, interasse fori 75 mm <i>Fastener mod. 431 with key thickness from mm67 to mm 115</i>	233 x 136 x 62 h		
02008		Chiusura automatica a 1 punto CH 1825/ VE Intercambiabilità Dx o Sx (verniciata) <i>Automatic one-point door lock CH 1825/ VE right/left interchangeable (enamelled) colore grigio - grey colour</i>	lung. tot. total length 386		
02009		Blocco supplementare BL 1875/VE Intercambiabilità Dx o Sx <i>Supplementary block BL 1875/VE RH/LH interchangeable</i>	181		
02120		Chiusura a 1 punto per porta a tampone serie 3025 realizzata in materiale composito ad elevata resistenza alle basse temperature ed alla corrosione, impugnatura orientabile in diverse posizioni, leva in ottone, completa di aggancio <i>One-point door lock for overlapping door series 3025 made of composite material highly resistant to low temperatures and corrosion, grip can be oriented in different positions, brass lever complete with catch colore nero - black colour</i>	403		
02121		Blocco supplementare mod. 3075 per chiusura serie 3025 completo di aggancio <i>Supplementary block model 3075 for door locks series 3025 complete with catch</i>	197		
02026		Chiusura a 1 punto senza serratura mod. 2025 completa di aggancio regolabile, materiale composito ad elevata resistenza alle basse temperature ed alla corrosione (senza maniglia interna) <i>One-point door lock without lock model 2025 complete with adjustable catch made of composite material highly resistant to low temperatures and corrosion (without inside handle)</i>	piastra / plate 197 x 42 x 59 maniglia senza manico length without handle L=197		



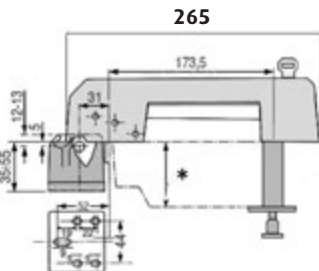
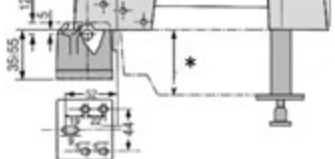





Causa costi di gestione, agli ordini inferiori al valore di 100,00 euro di sola merce, verrà addebitato un costo di 14,00 euro. Ordini di importo inferiori a 50,00 euro addebito pari a 19,00 euro. / For orders value less than 100,00 euro (transport cost excluded), 14,00 euro as extra costs charges, and 19,00 euro for orders value less than 50,00 euro (leftover stock deliveries excluded).

NS. COD. CODE	COMPATIBILE COMPATIBLE	DESCRIZIONE DESCRIPTION	DIM. EST mm EXT SIZE mm	IMMAGINE IMAGE
02027		Chiusura a 1 punto con serratura mod. 2225 completa di aggancio regolabile in materiale composito ad elevata resistenza alle basse temperature ed alla corrosione (senza maniglia interna) <i>One-point door lock with lock model 2225 complete with adjustable catch made of composite material highly resistant to low temperatures and corrosion (without inside handle)</i>	piastra / plate 197 x 50 x 40 maniglia senza manico length without handle L=197	
02030		Blocco supplementare 075 per chiusure 2025 - 2225 <i>Supplementary block 075 for door locks 2025 - 2225</i>	120 x 45 x 60	
02032		Aggancio regolabile per maniglie esterne 2025 e 2225 <i>Adjustable catch for outside handles 2025 and 2225</i>		
02031		Maniglia interna di sicurezza 2700 con dispositivo di sgancio per chiusura esterna 2225 (NS. 02027) completa di riscontro in materiale termoplastico anticorrosione, colore verde - completa di aggancio regolabile a norme igieniche <i>Inside safety handle 2700 with release device for outside door lock 2225 (OUR 02027) complete with locator made of anticorrosion thermoplastic material, green - complete with adjustable catch compliant with hygiene standards</i>	lunghezza length 300 interasse center distance 60 x 35	
02033		Maniglia interna di sicurezza 2700 per chiusura esterna senza chiave 1825 (NS. 02008) - 2025 (NS. 02026) - 3025 (NS. 02120) completa di riscontro composta in materiale termoplastico anticorrosione, colore verde completa di aggancio regolabile a norme igieniche <i>Inner safety handle 2700 for outside door lock without key 1825 (OUR. 02008) - 2025 (OUR. 02026) - 3025 (OUR. 02120) complete with locator made of anticorrosion thermoplastic material, green complete with adjustable catch compliant with hygiene standards</i>		
02010		Maniglia completa mod.5270/V per porta cella <i>Complete handle mod. 5270/V</i>	for cold room door *spessore porta door thickness 60/70	
02011		Maniglia completa mod.5270/V-2 per porta cella <i>Complete handle mod. 5270/V-2 for cold room door</i>	*spessore porta door thickness 80/90	
02013		Maniglia completa mod.5270/V-3 per porta cella <i>Complete handle mod. 5270/V-3 for cold room door</i>	*spessore porta door thickness 100/110	

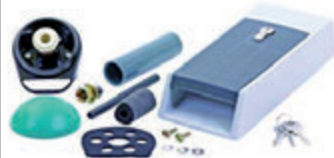
Causa costi di gestione, agli ordini inferiori al valore di 100,00 euro di sola merce, verrà addebitato un costo di 14,00 euro. Ordini di importo inferiori a 50,00 euro addebito pari a 19,00 euro. / For orders value less than 100,00 euro (transport cost excluded), 14,00 euro as extra costs charges, and 19,00 euro for orders value less than 50,00 euro (leftover stock deliveries excluded).

NS. COD. CODE	COMPATIBILE COMPATIBLE	DESCRIZIONE DESCRIPTION	DIM. EST mm EXT SIZE mm	IMMAGINE IMAGE	
13030	MTH	Maniglia interna d'emergenza (c.s.i.) grigia, interasse fori 110 mm, per celle 500 TN <i>Inner grey (c.s.i.) emergency handle, distance between fixing holes 110 mm, for cold rooms 500 TN</i>	135 x 145		
13034	MTH	Tirante, asta trasmissione, canotto universale per maniglia 13030 e/o 13020. Da tagliare a misura a seconda dello spessore della porta <i>Tie-rod, drive shaft, universal sleeve for handle 13030 and/or 13020. To be cut to size according to door thickness</i>			
13019	MTH 13CES001 13021	Maniglia esterna grigia, senza serratura per celle 500 TN (intercambiabile con 13020) <i>Grey outside handle without lock for cold rooms 500 TN (interchangeable with 13020)</i>	200 x 110 x 50 h		
13020	MTH 13CEC002 13020	Maniglia esterna grigia, con serratura per celle 500 TN, interasse fori 110 mm <i>Grey outside handle with lock for cold rooms 500 TN</i>	200 x 110 x 50 h		
13049	MTH	Maniglia esterna fissa con tubo inox completa <i>handle</i>	lunghezza length 555		
13055	MTH	Maniglia esterna 480 TN completa per celle 500 TN <i>Complete outside handle 480 TN for cold rooms 500 TN</i>	lunghezza length 550		
13050	MTH	Maniglia interna destra 480 tipo nuovo, per celle 480 TN - 480 LWT - 480 GV - 480 BIN INT <i>Inside right handle 480 (new model) for cold rooms 480 TN - 480 LWT - 480 GV - 480 BIN INT</i>	lunghezza length 765 staffa fissaggio fixing bracket 165 x 60		
13051	MTH	Maniglia interna sinistra 480 tipo nuovo, per celle 480 TN - 480 LWT - 480 GV - 480 BIN INT <i>Inside left handle 480 (new model) for cold rooms 480 TN - 480 LWT - 480 GV - 480 BIN INT</i>			
13058	MTH	Maniglia a leva completa (interna + esterna) per spessore porta da 70 a 120 mm <i>handle</i>			
02079		Chiusura completa dx/sx con serratura per cella frigorifera spessore porta da 50 a 140 mm			

Causa costi di gestione, agli ordini inferiori al valore di 100,00 euro di sola merce, verrà addebitato un costo di 14,00 euro. Ordini di importo inferiori a 50,00 euro addebito pari a 19,00 euro. / For orders value less than 100,00 euro (transport cost excluded), 14,00 euro as extra costs charges, and 19,00 euro for orders value less than 50,00 euro (leftover stock deliveries excluded).

NS. COD. CODE	COMPATIBILE COMPATIBLE	DESCRIZIONE DESCRIPTION	DIM. EST mm EXT SIZE mm	IMMAGINE IMAGE
02124		Chiusura completadx/sx con serratura per cella frigorifera spessore porta da 50 a 140 mm		
02054		Chiusura senza aggancio mod. 920 (senza serratura) <i>Locking handle without clamp 920 (without key lock)</i>	245 x 108 x 52 h	
02055		Chiusura senza aggancio mod. 921 (con serratura) <i>Locking handle without clamp 920 (with key lock)</i>	245 x 108 x 52 h	
02125		Aggancio per chiusura mod. 920 e 921 spessore porta mm 27/42 <i>Catch for fastener mod. 920 e 921 door thickness mm 27/42</i>		
02078		Aggancio per chiusura mod. 920 e 921 spessore porta mm 42/52 <i>Catch for fastener mod. 920 e 921 door thickness mm 42/52</i>		
02062		Aggancio per chiusura mod. 920 e 921 spessore porta mm 52/72 <i>Catch for fastener mod. 920 e 921 door thickness mm 52/72</i>		
02076		Aggancio per chiusura mod. 920 e 921 spessore porta mm 69/89 <i>Catch for fastener mod. 920 e 921 door thickness mm 69/89</i>		
02118		Aggancio per chiusura mod. 920 e 921 spessore porta mm 86/106 <i>Catch for fastener mod. 920 e 921 door thickness mm 86/106</i>		
02065		Chiusura a scatto destra per porta cella a tampono, in ottone cromato	lunghezza <i>length</i> 300	

Causa costi di gestione, agli ordini inferiori al valore di 100,00 euro di sola merce, verrà addebitato un costo di 14,00 euro. Ordini di importo inferiori a 50,00 euro addebito pari a 19,00 euro. / For orders value less than 100,00 euro (transport cost excluded), 14,00 euro as extra costs charges, and 19,00 euro for orders value less than 50,00 euro (leftover stock deliveries excluded).

NS. COD. CODE	COMPATIBILE COMPATIBLE	DESCRIZIONE DESCRIPTION	DIM. EST mm EXT SIZE mm	IMMAGINE IMAGE
02065/S		Chiusura a scatto sinistra per porta cella a tampono, in ottone cromato	lunghezza length 300	
02087		Blocco supplementare con aggancio per chiusura cod. 02065 in ottone cromato	lunghezza length 100	
02130		Chiusura esterna per porta cella in ottone cromato completa di riscontro in ottone cromato	lunghezza length 300	
02131		Chiusura interna per porta cella in ottone cromato completa di riscontro in alluminio	lunghezza length 300	

02129 **Misa**



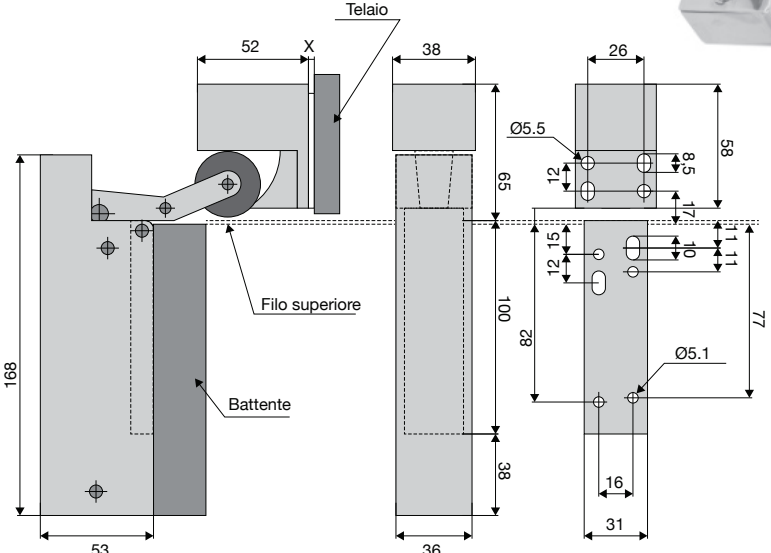

Blocco e deceleratore cromato lucido (vedi disegno sotto)
Universal door damper (see below drawing)



The technical drawing shows a side view and a top view of the door damper. Key dimensions include a total length of 168 mm, a mounting hole offset of 52 mm, and a damper arm length of 38 mm. The top view shows a width of 53 mm and a mounting hole diameter of Ø5.1. A detailed view of the damper arm shows a length of 82 mm and a diameter of Ø5.5. Labels include 'Telaio' (frame), 'Filo superiore' (top wire), and 'Battente' (door stop).



Causa costi di gestione, agli ordini inferiori al valore di 100,00 euro di sola merce, verrà addebitato un costo di 14,00 euro. Ordini di importo inferiori a 50,00 euro addebito pari a 19,00 euro. / For orders value less than 100,00 euro (transport cost excluded), 14,00 euro as extra costs charges, and 19,00 euro for orders value less than 50,00 euro (leftover stock deliveries excluded).

NS. COD. CODE	COMPATIBILE COMPATIBLE	DESCRIZIONE DESCRIPTION	DIM. EST mm EXT SIZE mm	IMMAGINE IMAGE
01808	Angelo Po Emmepi Sagi	Serratura completa con chiave <i>Complete lock with key</i>	cilindro <i>cylinder</i> Ø 19 x 21	
01807	Alpeninox 600134 Dexion 013486.00 Zanussi 0A8053	Serratura completa con chiave <i>Complete lock with key</i>	cilindro <i>cylinder</i> Ø 19 x 16	
01810	Dexion Mareno	Serratura completa con chiave <i>Complete lock with key</i>	cilindro <i>cylinder</i> Ø 19 x 21	
01814	Friulinox 935356 Modular 778.000.00 Mondiale Elite 5601083	Serratura a chiave per AR monoscocca con chiave <i>Lock with key for single-body AR with key</i>	cilindro <i>cylinder</i> Ø 19 x 25	
01806	Icematic Zanussi Friulinox 935400	Serratura completa G5VC01KA11 con chiavi G3250 <i>Complete lock G5VC01KA11 with keys G3250</i>	cilindro <i>cylinder</i> Ø 19 x 39	







Causa costi di gestione, agli ordini inferiori al valore di 100,00 euro di sola merce, verrà addebitato un costo di 14,00 euro.
Ordini di importo inferiori a 50,00 euro addebito pari a 19,00 euro.

For orders value less than 100,00 euro (transport cost excluded), 14,00 euro as extra costs charges, and 19,00 euro for orders value less than 50,00 euro (leftover stock deliveries excluded).

TERMOMETRI *THERMOMETERS*

04





Causa costi di gestione, agli ordini inferiori al valore di 100,00 euro di sola merce, verrà addebitato un costo di 14,00 euro. Ordini di importo inferiori a 50,00 euro addebito pari a 19,00 euro. / For orders value less than 100,00 euro (transport cost excluded), 14,00 euro as extra costs charges, and 19,00 euro for orders value less than 50,00 euro (leftover stock deliveries excluded).

NS. COD. CODE	COMPATIBILE COMPATIBLE	DESCRIZIONE DESCRIPTION	DIM. EST mm EXT SIZE mm	IMMAGINE IMAGE	
03014		Termometro ROF88 +/- 40 °C quadrante bianco, capillare 1500 mm con guaina <i>Thermometer ROF88 +/- 40 °C white dial, capillary 1500 mm with sheath</i>	56 x 25		
03015		Termometro CPNF +/- 40 °C, quadrante bianco, capillare 1500 mm con guaina <i>Thermometer CPNF +/- 40 °C, white dial, capillary 1500 mm with sheath</i>	Ø 52		
03004		Termometro a flangia reversibile F87R60 +/- 40°, capillare 1500 mm con guaina <i>Thermometer with reversible flange F87R60 +/- 40°, capillary tube 1500 mm with sheath</i>	Ø 60		
03022		Termometro a flangia reversibile F87R80 +/- 40°, capillare 1500 mm con guaina <i>Thermometer with reversible flange F87R80 +/- 40°, capillary tube 1500 mm with sheath</i>	Ø 80		
03023		Termometro a flangia reversibile F87R100 +/- 40°, capillare 1500 mm con guaina <i>Thermometer with reversible flange F87R100 +/- 40°, capillary tube 1500 mm with sheath</i>	Ø 100		
03030		Termometro in mopen a gancio TM 4040 range: -40° +40 °C <i>Mopen hang-on thermometer TM 4040 range: -40° +40 °C 03031</i>			
03031		Termometro bimetallico da tavolo, range: - 40° + 40° C per vetrine refrigerate <i>Bi-metallic thermometer table model range: - 40° + 40° C for refrigerated display cabinets</i>			
03032		Termometro 519B, range: - 40° + 40° C carcassa in resina bianca, fondo bianco, numeri blu, indice rosso <i>Thermometer 519B, range: - 40° + 40° C white resin enclosure, white base, numbers in blue, red index</i>			
03003		Termometro digitale da pannello DTE/B -50° +70 °C, sonda lung. 1 mt, funzionamento a batteria <i>Digital thermometer for panel-mounting DTE/B -50° +70 °C, 1m long probe - battery-operated</i>	45,5 x 27 x 14,8		
03007		Staffetta fissaggio per termometro DTE codice 03003, questa staffetta evita all'operatore di perder tempo col fissaggio del termometro DTE ad incasso <i>Fixing bracket for thermometer DTE code 03003, this bracket saves the operator to waste time for fixing the thermometer DTE</i> colore bianco - white colour			



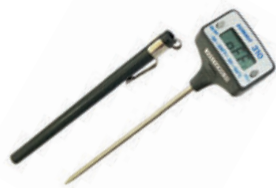

Causa costi di gestione, agli ordini inferiori al valore di 100,00 euro di sola merce, verrà addebitato un costo di 14,00 euro. Ordini di importo inferiori a 50,00 euro addebito pari a 19,00 euro. / For orders value less than 100,00 euro (transport cost excluded), 14,00 euro as extra costs charges, and 19,00 euro for orders value less than 50,00 euro (leftover stock deliveries excluded).

NS. COD. CODE	COMPATIBILE COMPATIBLE	DESCRIZIONE DESCRIPTION	DIM. EST mm EXT SIZE mm	IMMAGINE IMAGE	
03024		Termometro digitale da pannello DTE/ ECO/N -50° +70 °C, sonda lung. 1 mt – funzionamento a batteria <i>Digital thermometer for panel-mounting DTE/ ECO/N -50° +70 °C, 1 m long probe – battery-operated</i>	48 x 28 x 2,5 x 16		
03024/S		Staffetta fissaggio per termometro DTE codice 03024, questa staffetta evita all'operatore di perder tempo col fissaggio del termometro DTE ad incasso <i>Fixing bracket for thermometer DTE code 03024, this bracket saves the operator to waste time for fixing the thermometer DTE</i> colore nero – black colour			
03025		Termometro digitale da pannello DTE/ BFB -50° +70 °C, sonda lung. 1 mt, funzionamento a batteria <i>Digital thermometer for panel-mounting DTE/ BFB -50° +70 °C, 1 m long probe - battery-operated frontale</i> colore bianco – white front			
03026		Termometro digitale da pannello DTE/ BFN -50° +70°C, sonda lung. 1 mt, funzionamento a batteria <i>Digital thermometer for panel-mounting DTE/ BFN -50° +70 °C, 1 m long probe, battery-operated</i> frontale colore nero – black front			
03002	PER HACCP	Termometro elettronico tascabile a penna da inserimento, scala -50° +300 °C, per impieghi professionali, memorizzazione della temperatura minima e massima, sonda in acciaio inox lunga 12 cm <i>Pen pocket electronic thermometer for insertion, scale -50° +300 °C, for professional use, minimum and maximum temperatures memory saving Stainless steel probe, 12 cm length</i>			
03016	PER HACCP	Termometro elettronico tascabile a penna da inserimento PDT 300/ IC anti urto, impermeabile, scala -40°/+150 °C, funzionamento a batteria, autospegnimento e memoria <i>Pen pocket electronic thermometer for insertion PDT 300/IC shock-proof, impermeable, scale -40°/+150 °C, battery-operated, automatic switch off and memory</i>			
03042	PER HACCP	Termometro digitale tascabile a penna TPI315C, impermeabile, antiurto, grande display per facili letture, compatto, tascabile e sonda protetta da una resistente custodia, portata da -40 °C a +150 °C, risoluzione 0,1°, precisione ± 1 °C, autospegnimento, pulsante di memoria, pulsante ON/OFF, clips magnetiche per fissaggio <i>Pen pocket digital thermometer TPI315C impermeable, shock-proof, big display for easy reading, compact, pocket model, and probe protected in sturdy casing, reading range -40 °C to +150 °C, resolution 0.1°, precision ± 1 °C, automatic switch off, memory button, ON/OFF button, magnetic clips for fixing</i>			

Causa costi di gestione, agli ordini inferiori al valore di 100,00 euro di sola merce, verrà addebitato un costo di 14,00 euro. Ordini di importo inferiori a 50,00 euro addebito pari a 19,00 euro. / For orders value less than 100,00 euro (transport cost excluded), 14,00 euro as extra costs charges, and 19,00 euro for orders value less than 50,00 euro (leftover stock deliveries excluded).

NS. COD. CODE	COMPATIBILE COMPATIBLE	DESCRIZIONE DESCRIPTION	DIM. EST mm EXT SIZE mm	IMMAGINE IMAGE	
03020	PER HACCP	<p>Termometro digitale SDT310 -50° +150 °C (-58° +300°F), testata LCD reversibile, batteria a bottone 1,5 V, sonda ad immersione</p> <p><i>Digital thermometer SDT310 -50° +150 °C (-58° +300°F), reversible LCD head, 1.5 V button battery, immersion probe</i></p>			
03040		<p>Termometro digitale tascabile a penna da inserimento SDT317 antiurto, impermeabile, scala -40° +150 °C, funzionamento a batteria, autospegnimento, sonda con terminale per aria</p> <p><i>Pen pocket digital thermometer for insertion SDT317 shock-proof, impermeable, scale -40° +150 °C batteryoperated, automatic switch off probe with terminal for air</i></p>			
03041		<p>Termometro digitale tascabile a penna da inserimento SDT319 antiurto, impermeabile, scala -40° +150 °C, funzionamento a batteria, autospegnimento, sonda con terminale per superfici</p> <p><i>Pen pocket digital thermometer, for insertion SDT319 shock-proof, impermeable, scale -40° +150 °C, battery operated, automatic switch off, probe with terminal for surfaces</i></p>			
03009		<p>Termometro digitale da tavolo o parete, scala -50 + 300 °C, unità delle temperature selezionabile in °C o °F, sonda in acciaio inossidabile da 100 mm, ciclo di campionamento selezionabile normale o veloce, funzione di memoria per richiamare e visualizzare i valori massimi e minimi di temperatura rilevati</p> <p><i>Digital thermometer table model or wallmount, scale -50 + 300 °C, temperature unit can be selected in °C or °F, 100 mm stainless steel probe, sampling cycle selectable between normal or fast, memory function for recalling and displaying the maximum and minimum temperatures values</i></p>			
03010		<p>Termometro elettronico digitale a tenuta stagna art.1015, scala -40° +200°C -40° +392°F, memoria della temperatura minima e massima raggiunta, sonda a spillone da 122 mm con 60 cm di cavo, funzionamento a batteria</p> <p><i>Water-tight digital electronic thermometer art.1015, scale -40° +200°C -40° +392°F, memory of minimum and maximum temperatures values, 122 mm needle probe with 60 cm cable battery operated</i></p>			

Causa costi di gestione, agli ordini inferiori al valore di 100,00 euro di sola merce, verrà addebitato un costo di 14,00 euro. Ordini di importo inferiori a 50,00 euro addebito pari a 19,00 euro. / For orders value less than 100,00 euro (transport cost excluded), 14,00 euro as extra costs charges, and 19,00 euro for orders value less than 50,00 euro (leftover stock deliveries excluded).

NS. COD. CODE	COMPATIBILE COMPATIBLE	DESCRIZIONE DESCRIPTION	DIM. EST mm EXT SIZE mm	IMMAGINE IMAGE	
03018		Termometro digitale 10514M, scala -50° +300 °C <i>Digital thermometer 10514M, scale -50° +300 °C</i> colore giallo - yellow colour	sonda inox <i>stainless steel probe</i> 145 cavo / cable 1000		
03017		Termometro digitale tascabile DT10K richiamo temperature MIN/MAX scala -40° +150 °C -40° +300°F cavo 1000 mm, sonda ad immersione sconnettibile, funzionamento a batteria a bottone <i>Digital pocket thermometer DT10K, recall MIN/MAX temperatures scale -40° +150 °C -40° +300 °C, immersion probe can be disconnected, button-battery for operation</i>	Ø 4 x 65 cavo / cable 1000		
03046		Termometro digitale tascabile DT15C visualizzatore a cristalli liquidi di 3 digits e mezzo, portata da -40 °C a +150 °C, risoluzione 0,1 °C, precisione: da 0 °C a +70 °C; ± 0,5 °C, da +70 °C a +150 °C; ± 0,6 °C, da -40 °C a +0 °C; ± 0,7 °C, autospegnimento, sonda intercambiabile, pulsante ON/OFF, ideale per laboratorio, refrigerazione, riscaldamento ed aria condizionata <i>Digital pocket thermometer DT15C 3.5 digits LCD display, range -40 °C to +150 °C, resolution 0.1 °C, precision: 0 °C to +70 °C; ± 0.5 °C, from +70 °C to +150 °C; ± 0.6 °C, from -40 °C to +0 °C; ± 0.7 °C, automatic switch off, interchangeable probe, ON/OFF button, suitable for laboratory, refrigeration, heating and air conditioning</i>			
03047		Termometro digitale DT20 display a cristalli liquidi a 3 digit e mezzo, possibilità di richiamo della temperatura massima (max) e di quella minima (min) avvenuta dopo la prova, possibilità di memorizzare la lettura in qualsiasi istante, appare "D-H" sul display, pulsante per commutazione °F/°C, pulsante di acceso/spento, sonda intercambiabile, compatto e tascabile con elegante custodia, doppia portata: -40 a + 300°F - -40 a + 150 °C, precisione: ± 1% della lettura, risoluzione: 0,1 °C <i>Digital thermometer DT20 3.5. digits LCD display, possibility of calling up maximum (max) and minimum (min) temperatures after test, possibility of saving the reading in memory at any instant, display shows "D-H", button for switching between °F/°C, On/Off button, interchangeable probe, compact, pocket model with elegant case, double scale: 40 to + 300°F - -40 to + 150 °C, precision: ± 1% of reading, resolution: 0,1 °C</i>			

Causa costi di gestione, agli ordini inferiori al valore di 100,00 euro di sola merce, verrà addebitato un costo di 14,00 euro. Ordini di importo inferiori a 50,00 euro addebito pari a 19,00 euro. / For orders value less than 100,00 euro (transport cost excluded), 14,00 euro as extra costs charges, and 19,00 euro for orders value less than 50,00 euro (leftover stock deliveries excluded).

NS. COD. CODE	COMPATIBILE COMPATIBLE	DESCRIZIONE DESCRIPTION	DIM. EST mm EXT SIZE mm	IMMAGINE IMAGE	
03012		<p><i>Termometro digitale con doppio display che visualizza contemporaneamente la temperatura interna ed esterna, rilevazione della temperatura massima e minima del giorno corrente, campo di misurazione interna: da -5° a +50 °C (da 23° a 122F), campo di misurazione esterna: da -50° a +70 °C (da -58° a +158°F) - lunghezza filo del sensore: 3 mt</i></p> <p><i>Digital thermometer with double display which simultaneously shows internal and external temperature, measurement of current day's minimum and maximum temperature, internal measurement range: -5° to +50 °C (23° to 122F) external measurement range: -50° to +70 °C (-58° to +158°F) Sensor cord length: 3 mt</i></p>			
03028		<p><i>Termometro a raggio laser SIR350, lettura di temperatura senza contatto, rapporto ottico 8:1, leggero e compatto, letture istantanee, autospegnimento, memoria, RANGE: temp. -35 °C/+560°C, risoluzione 0,1°C, precisione 2% della lettura, tempo di risposta: istantaneo, funzionamento a batteria (1 batteria da 9V), segnale di batteria scarica, puntatore laser</i></p> <p><i>Laser thermometer SIR350, temperature reading without contact, optic ratio 8:1, light and compact, instant readings, automatic switch off, memory, RANGE: temp. -35°C/+560°C resolution 0.1°C, precision 2% of reading, response time: instantaneous, battery operated (1 9V battery), battery flat signal, laser pointer</i></p>			
03049		<p><i>Termometro per refrigerazione, condizionamento e riscaldamento SDT25 antiurto, impermeabile, compatibile con sonde a termocoppia tipo K</i></p> <ul style="list-style-type: none"> • RANGE: -80°C/+1000°C • Precisione: ±0,5°C • Risoluzione: 0,1°C <p><i>indicazione di sonda non collegata, autospegnimento, funzionamento a batteria, completo di: custodia, batteria, istruzioni, 1 sonda a filo (ATT29) ed 1 sonda per liquidi e infilzaggio (STP161)</i></p> <p><i>Thermometer for refrigeration, air conditioning and heating SDT25 shock-proof, impermeable, compatible with K type thermocouple probe</i></p> <ul style="list-style-type: none"> • RANGE: -80°C/+1000°C • Precision: ±0.5°C • Resolution: 0.1°C <p><i>indication for probe not connected, automatic switch off, battery-operated, complete with: case, battery, instructions, 1 wire probes (ATT29) and 1 probe for liquids and insertion (STP161)</i></p>			

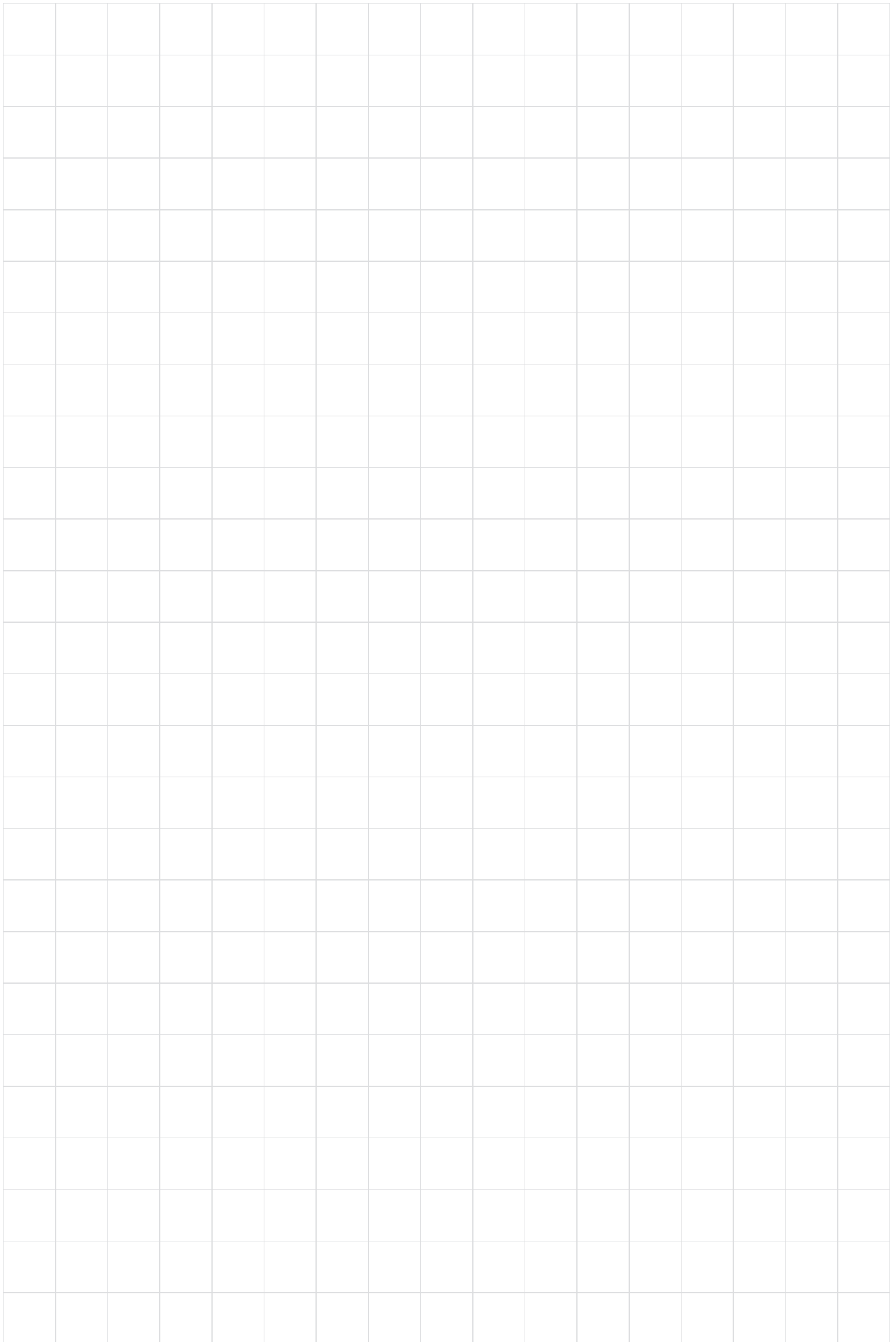









Causa costi di gestione, agli ordini inferiori al valore di 100,00 euro di sola merce, verrà addebitato un costo di 14,00 euro.
Ordini di importo inferiori a 50,00 euro addebito pari a 19,00 euro.

For orders value less than 100,00 euro (transport cost excluded), 14,00 euro as extra costs charges, and 19,00 euro for orders value less than 50,00 euro (leftover stock deliveries excluded).

TERMOSTATI
TERMOSTATI DIGITALI - SONDE
THERMOSTATS
DIGITAL THERMOSTATS - PROBES

05

Causa costi di gestione, agli ordini inferiori al valore di 100,00 euro di sola merce, verrà addebitato un costo di 14,00 euro. Ordini di importo inferiori a 50,00 euro addebito pari a 19,00 euro. / For orders value less than 100,00 euro (transport cost excluded), 14,00 euro as extra costs charges, and 19,00 euro for orders value less than 50,00 euro (leftover stock deliveries excluded).

NS. COD. CODE	COMPATIBILE COMPATIBLE	DESCRIZIONE DESCRIPTION	DIM. EST mm EXT SIZE mm	IMMAGINE IMAGE	
06001		Termostato mod. F 2000, gradazione -35° +35° C, capillare con guaina, differenziale 2° C <i>Thermostat model F 2000, degrees -35° +35° C, capillary tube with sheath, differential 2° C</i>	capillare capillary tube L=1500		
06002		Termostato mod. F 2000, gradazione 0° +40° C, capillare con guaina, differenziale 2° C <i>Thermostat model F 2000, degrees 0° +40° C, capillary tube with sheath, differential 2° C</i>	capillare capillary tube L=1500		
06003		Termostato mod. A 2000, gradazione 0° +40° C per ambiente, differenziale 2° C <i>Thermostat model A 2000, degrees 0° +40° C for environment, differential 2° C</i>			
06009		Termostato mod. A 2000, gradazione 0° +40° C per ambiente, differenziale 5° C <i>Thermostat model A 2000, degrees 0° +40° C for environment, differential 5° C</i>			
06004		Termostato TR 711N, gradazione -35° +35° C, capillare con guaina completo di manopola e ghiera, differenziale 2° C <i>Thermostat TR 711N, degrees -35° + +35° C, capillary tube with sheath complete with knob and ring nut, differential 2° C</i>	capillare capillary tube 1500		
06010		Termometro TC-C DIGIT con termometro -35° +35° C capillare, bulbo termometro -40° +50° C, differenziale 2° C <i>Thermometer TC-C DIGIT -35° +35° C, capillary tube, bulb thermometer -40° +50° C, differential 2° C</i>	capillare capillary tube L=1500 bulbo bulb Ø 6 x 115		

Causa costi di gestione, agli ordini inferiori al valore di 100,00 euro di sola merce, verrà addebitato un costo di 14,00 euro. Ordini di importo inferiori a 50,00 euro addebito pari a 19,00 euro. / For orders value less than 100,00 euro (transport cost excluded), 14,00 euro as extra costs charges, and 19,00 euro for orders value less than 50,00 euro (leftover stock deliveries excluded).





NOVITÀ - NEW

NS. COD. CODE	COMPATIBILE COMPATIBLE	DESCRIZIONE DESCRIPTION	DIM. EST mm EXT SIZE mm	IMMAGINE IMAGE
06055		<p>Termostato digitale RANCO 230V 2HP CON 1 SONDA NTC INCLUSA (2 mt) -50° +150° RDTB - 1110 (961)</p> <p>RANCO Digital Temperature Controller 230V 2HP WITH N. 1 NTC PROBE INCLUDED (2 Mt) -50° +150° RDTB - 1110 (961)</p>		 <p>RDTB-1110 Wiring Diagram</p> 
06058		<p>Termostato digitale RANCO 230V 2HP CON 2 SONDE NTC INCLUSE (2 mt) -50° +150° RDTB - 3210 (974)</p> <p>RANCO Digital Temperature Controller 230V 2HP WITH N. 2 NTC PROBES INCLUDED (2 Mt) -50° +150° RDTB - 3210 (974)</p>		 <p>RDTB-3210 Wiring Diagram</p> 
NS. COD. CODE	COMPATIBILE COMPATIBLE	DESCRIZIONE DESCRIPTION	DIM. EST mm EXT SIZE mm	IMMAGINE IMAGE
06523		<p>Controllore Eliwell programmabile a 4 uscite, ID 985 LX 5/8/8/8 A, compatibile Televis System (con Bus Adapter), 3 sonde 12V Eliwell Controller, can be programmed with 4 outputs, ID 985 LX 5/8/8/8 A, compatible Televis System (with Bus Adapter), 3 probes 12V</p>		
06566		<p>Termostato Eliwell ID PLUS 902 - 12V 8A Thermostat Eliwell ID PLUS 902 - 12V 8A</p>		<p>MOD. ELIWELL ID PLUS</p> 

Causa costi di gestione, agli ordini inferiori al valore di 100,00 euro di sola merce, verrà addebitato un costo di 14,00 euro. Ordini di importo inferiori a 50,00 euro addebito pari a 19,00 euro. / For orders value less than 100,00 euro (transport cost excluded), 14,00 euro as extra costs charges, and 19,00 euro for orders value less than 50,00 euro (leftover stock deliveries excluded).

NS. COD. CODE	COMPATIBILE COMPATIBLE	DESCRIZIONE DESCRIPTION	DIM. EST mm EXT SIZE mm	IMMAGINE IMAGE	
06567		Termostato Eliwell ID PLUS 902 - 230V 8A <i>Thermostat Eliwell ID PLUS 902 - 230V 8A</i>		<p>MOD. ELIWELL ID PLUS</p> 	
06560		Termostato Eliwell ID PLUS 961 - 12V 2HP <i>Thermostat Eliwell ID PLUS 961 - 12V 2HP</i>			
06561		Termostato Eliwell ID PLUS 961 - 230V 2HP <i>Thermostat Eliwell ID PLUS 961 - 230V 2HP</i>			
06562		Termostato Eliwell ID PLUS 971 - 12V 2HP-Buzzer <i>Thermostat Eliwell ID PLUS 971 - 12V 2HP-Buzzer</i>			
06563		Termostato Eliwell ID PLUS 971 - 230V 2HP-Buzzer <i>Thermostat Eliwell ID PLUS 971 - 230V 2HP-Buzzer</i>			
06564		Termostato Eliwell ID PLUS 974 2HP 12V Buzzer <i>Thermostat Eliwell ID PLUS 974 2HP 12V Buzzer</i>			
06565		Termostato Eliwell ID PLUS 974 2HP 230V Buzzer <i>Thermostat Eliwell ID PLUS 974 2HP 230V Buzzer</i>			
06100		Trasformatore 3VA 230/12V <i>3VA 230/12V Transformer</i>			
06516		Controllore Eliwell IS 972 LX sonda PTC o NTC selezionabile a parametro <i>Controller Eliwell IS 972 LX PTC or NTC probe can be selected according to parameter</i>			
06517/S		Modulo Slave Ewem 233 per IS 972 230 V <i>Slave Module Ewem 233 for IS 972 230 V</i>			

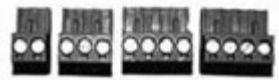
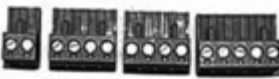

Causa costi di gestione, agli ordini inferiori al valore di 100,00 euro di sola merce, verrà addebitato un costo di 14,00 euro. Ordini di importo inferiori a 50,00 euro addebito pari a 19,00 euro. / For orders value less than 100,00 euro (transport cost excluded), 14,00 euro as extra costs charges, and 19,00 euro for orders value less than 50,00 euro (leftover stock deliveries excluded).

NS. COD. CODE	COMPATIBILE COMPATIBLE	DESCRIZIONE DESCRIPTION	DIM. EST mm EXT SIZE mm	IMMAGINE IMAGE	
06528		Controllore IWC 720 230V, 2 relé, 1 sonda NTC, attacco faston, compressore 30A (2 HP), connessioni faston, sonde idonee cod. 06176 o 06178 <i>Controller IWC 720, 230V, 1 relay, probes, Faston fitting, 30A (2 HP) compressor, Faston connections, suitable probes code 06176 or 06178</i>	dima foratura <i>drilling template</i> 150 x 31 profondità <i>depth</i> 45		
06529	Controllore IWC 720 230V, 2 relé, 1 sonda NTC con attacco JST, compressore 30A (2 HP), connessioni Faston, sonde idonee cod. 06188/06189 <i>Controller IWC 720 230V, 1 relay, 1 NTC probes, JST fitting, 30A (2 HP) compressor, Faston connections, suitable probes 06188/06189</i>	dima foratura <i>drilling template</i> 150 x 31 profondità <i>depth</i> 45			
06530	Controllore IWC 720 230V, 2 relé, 2 sonde NTC attacco standard, compressore 30A (2 HP) <i>Controller IWC 720 230V, 2 relays, 2 NTC probes, standard fitting 30A (2 HP) compressor</i>	dima foratura <i>drilling template</i> 150 x 31 profondità <i>depth</i> 60			
06531	Controllore IWC 730 230V, 3 relé, 2 sonde NTC attacco faston, compressore 30A (2 HP), sonde idonee cod. 06176 e 06178 <i>Controller IWC 730 230V, 3 relays, 2 NTC probes, Faston fitting, 30A (2 HP) compressor, suitable probes code 06176 and 06178</i>	dima foratura <i>drilling template</i> 150 x 31 profondità <i>depth</i> 45			
06532	Controllore IWC 730 230V, 3 relé, 2 sonde NTC attacco standard, compressore 30A (2 HP) <i>Controller IWC 730 230V, 3 relays, 2 NTC probes, standard fitting 30A (2 HP) compressor</i>	dima foratura <i>drilling template</i> 150 x 31 profondità <i>depth</i> 60			
06170	Kit morsetti sconnettibili femmina ZZ000072 per IWC 720 (cod.06530) <i>Female disconnectable clamps Kit ZZ000072 for IWC 720 (code 06530)</i>				
06172	Kit morsetti sconnettibili femmina ZZ000073 per IWC 730 (cod.06532) <i>Female disconnectable clamps Kit ZZ000073 for IWC 730 (code 06532)</i>				
06190	Sonda standard PTC in PVC campo -30° +80° C <i>Standard PTC probe in PVC range -30° +80° C colore nero - black colour</i>		6 x 30 L=1500		
06191	Sonda standard NTC in PVC campo -30° +80° C <i>Standard NTC probe in PVC range -30° +80° C colore grigio - grey colour</i>		6 x 40 L=1500		

Causa costi di gestione, agli ordini inferiori al valore di 100,00 euro di sola merce, verrà addebitato un costo di 14,00 euro. Ordini di importo inferiori a 50,00 euro addebito pari a 19,00 euro. / For orders value less than 100,00 euro (transport cost excluded), 14,00 euro as extra costs charges, and 19,00 euro for orders value less than 50,00 euro (leftover stock deliveries excluded).

NS. COD. CODE	COMPATIBILE COMPATIBLE	DESCRIZIONE DESCRIPTION	DIM. EST mm EXT SIZE mm	IMMAGINE IMAGE	
06192		Sonda standard NTC in PVC campo -30° +80° C <i>Standard NTC probe in PVC range -30° +80° C colore grigio – grey colour</i>	6 x 40 L=3000		
06193		Sonda standard PTC in PVC campo -30° +80° C <i>Standard PTC probe in PVC range -30° +80° C colore nero – black colour</i>	6 x 30 L=3000		
06195		Sonda al <u>silicone</u> NTC , campo -50° +110° C <i><u>Silicone NTC probe, range -50° +110° C</u></i>	6 x 40 L=1500		
06196		Sonda al <u>silicone</u> PTC , campo -55° +150° C <i><u>Silicone PTC probe, range -55° +150° C</u></i>	6 x 40 L=1500		
06197		Sonda al <u>silicone</u> NTC , campo -50° +110° C <i><u>Silicone NTC probe, range -50° +110° C</u></i>	6 x 40 L=3000		
06198		Sonda al <u>silicone</u> PTC , campo -55° +150° C <i><u>Silicone PTC probe, range -55° +150° C</u></i>	6 x 40 L=3000		
06181		Sonda NTC in TPE STEEL (<u>capsula inox</u>), campo -50° +110° C - IP68 (stagna) nera <i>NTC probe in TPE STEEL, (<u>stainless steel capsule</u>) range -50° +110° C - IP 68 (watertight) black</i>	6 x 40 L=1500		
06180		Sonda PTC in TPE STEEL (<u>capsula inox</u>), campo -50° +110° C - IP68 (stagna) nera <i>PTC probe in TPE STEEL, (<u>stainless steel capsule</u>) range -50° +110° C - IP68 (watertight) black</i>	6 x 40 L=1500		
06183		Sonda NTC in TPE STEEL (<u>capsula inox</u>), campo -50° +110° C - IP68 (stagna) nera <i>NTC probe in TPE STEEL, (<u>stainless steel capsule</u>) range -50° +110° C - IP 68 (watertight) black</i>	6 x 40 L=3000		
06182		Sonda PTC in TPE STEEL (<u>capsula inox</u>), campo -50° +110° C - IP68 (stagna) nera <i>PTC probe in TPE STEEL, (<u>stainless steel capsule</u>) range -50° +110° C - IP68 (watertight) black</i>	6 x 40 L=3000		

Causa costi di gestione, agli ordini inferiori al valore di 100,00 euro di sola merce, verrà addebitato un costo di 14,00 euro. Ordini di importo inferiori a 50,00 euro addebito pari a 19,00 euro. / For orders value less than 100,00 euro (transport cost excluded), 14,00 euro as extra costs charges, and 19,00 euro for orders value less than 50,00 euro (leftover stock deliveries excluded).

NS. COD. CODE	COMPATIBILE COMPATIBLE	DESCRIZIONE DESCRIPTION	DIM. EST mm EXT SIZE mm	IMMAGINE IMAGE	
06184		Sonda NTC in TPE (capsula in plastica) campo -40° +110° C - IP 68 (stagna) nera <i>NTC probe in TPE (plastic capsule) range -40° +110° C - IP 68 (watertight) black</i>	5 x 20 L=1500		
06185		Sonda PTC in TPE (capsula in plastica) campo -40° +110° C - IP 68 (stagna) nera <i>PTC probe in TPE (plastic capsule) range -40° +110° C - IP 68 (watertight) black</i>	5 x 20 L=1500		
06186		Sonda NTC in TPE (capsula in plastica) campo -40° +110° C - IP 68 (stagna) nera <i>NTC probe in TPE (plastic capsule) range -40° +110° C - IP 68 (watertight) black</i>	5 x 20 L=3000		
06187		Sonda PTC in TPE (capsula in plastica) campo -40° +110° C - IP 68 (stagna) nera <i>PTC probe in TPE (plastic capsule) range -40° +110° C - IP 68 (watertight) black</i>	5 x 20 L=3000		
06188		Sonda NTC in TPE attacco JST (capsula in plastica) campo -40° +110° C - IP 68, per controllore IWC 720 - 230V con attacco JST <i>NTC probe in TPE 5 x 20 1.5 m JST fitting (plastic capsule) range -40° +110° C - IP 68, for controller IWC 720 - 230V with JST fitting</i>	5 x 20 L=1500		
06189		Sonda NTC in TPE attacco JST (capsula in plastica) campo -40° +110° C - IP 68, per controllore IWC 720 - 230V con attacco JST <i>NTC probe in TPE 5 x 20 1.5 m JST fitting (plastic capsule) range -40° +110° C - IP 68, for controller IWC 720 - 230V with JST fitting</i>	5 x 20 L=3000		
06176		Sonda NTC in PVC, campo -30° +80° C per controllore IWC 720 con attacco Faston <i>NTC probe in PVC, range -30° +80° C for controller IWC 720 - 230V with Faston fitting</i>	6 x 40 L=1500		
06178		Sonda NTC in silicone , campo -50° +110° C per controllore IWC 720 con attacco Faston <i>NTC probe in silicone, range -50° +110° C for controller IWC 720 - 230V with Faston fitting</i>	6 x 40 L=1500		







Causa costi di gestione, agli ordini inferiori al valore di 100,00 euro di sola merce, verrà addebitato un costo di 14,00 euro.
Ordini di importo inferiori a 50,00 euro addebito pari a 19,00 euro.

For orders value less than 100,00 euro (transport cost excluded), 14,00 euro as extra costs charges, and 19,00 euro for orders value less than 50,00 euro (leftover stock deliveries excluded).

TEMPORIZZATORI *TIMERS*

06

Causa costi di gestione, agli ordini inferiori al valore di 100,00 euro di sola merce, verrà addebitato un costo di 14,00 euro. Ordini di importo inferiori a 50,00 euro addebito pari a 19,00 euro. / For orders value less than 100,00 euro (transport cost excluded), 14,00 euro as extra costs charges, and 19,00 euro for orders value less than 50,00 euro (leftover stock deliveries excluded).

NS. COD. CODE	COMPATIBILE COMPATIBLE	DESCRIZIONE DESCRIPTION	DIM. EST mm EXT SIZE mm	IMMAGINE IMAGE	
07013	Bigatti	<p>Temporizzatore 2 contatti; nr. Interventi giornalieri: da 1 a 12 Tempo di sbrinamento: da 2 a 50 minuti Ritardo ventole regolabile: da 0 a 10 minuti 230 V 50/60 Hz - compatibile con temporizzatori Bigatti SB 3.81 (ns. ex 07003) e SB 3.82 (ns. ex 07004)</p> <p><i>Timer with 2 contacts: 1 to 12 daily Operations: defrosting time from 2 to 50 minutes; adjustable fan delay from 0 to 10 minutes - 230V 50/60 Hz compatible with timer Bigatti SB 3.81 (our old code 07003) and SB 3.82 (our old code 07004)</i></p>			
07015	Angelo Po Dexion Sagi	<p>Temporizzatore di sbrinamento D.94.44L 1 camme, sbrinamento 10 minuti ogni 6 ore, rotazione oraria, 220 V 50/60</p> <p><i>Defrost Timer D.94.44L 1 camme, defrost 10 minutes every 6 hours, hourly rotation, 220 V 50/60 Hz</i></p>			
07001	Fiocchetti C&D	<p>Temporizzatore Guaitani R4/1 CC 1 micro, ciclo 24 ore, numero sbrinamenti da 1 a 4, da 4 a 60 minuti contatti 6A 220V 50Hz, per modelli Snack-Elite</p> <p><i>Timer Guaitani R4/1 CC 1 micro switch, 24 hours cycle, number of defrost cycles 1 to 4, 4 to 60 minutes contacts 6A 220V 50Hz, for Snack-Elite models</i></p>			
07016	Zanussi Electrolux 084986 Alpeninox IArp 3300736 Mondial Elite 1186010	<p>Temporizzatore di sbrinamento INVENSYS RZ - 2001-21, 230V 50Hz</p> <p><i>Defrost Timer INVENSYS RZ - 2001-21 230V 50Hz</i></p>			

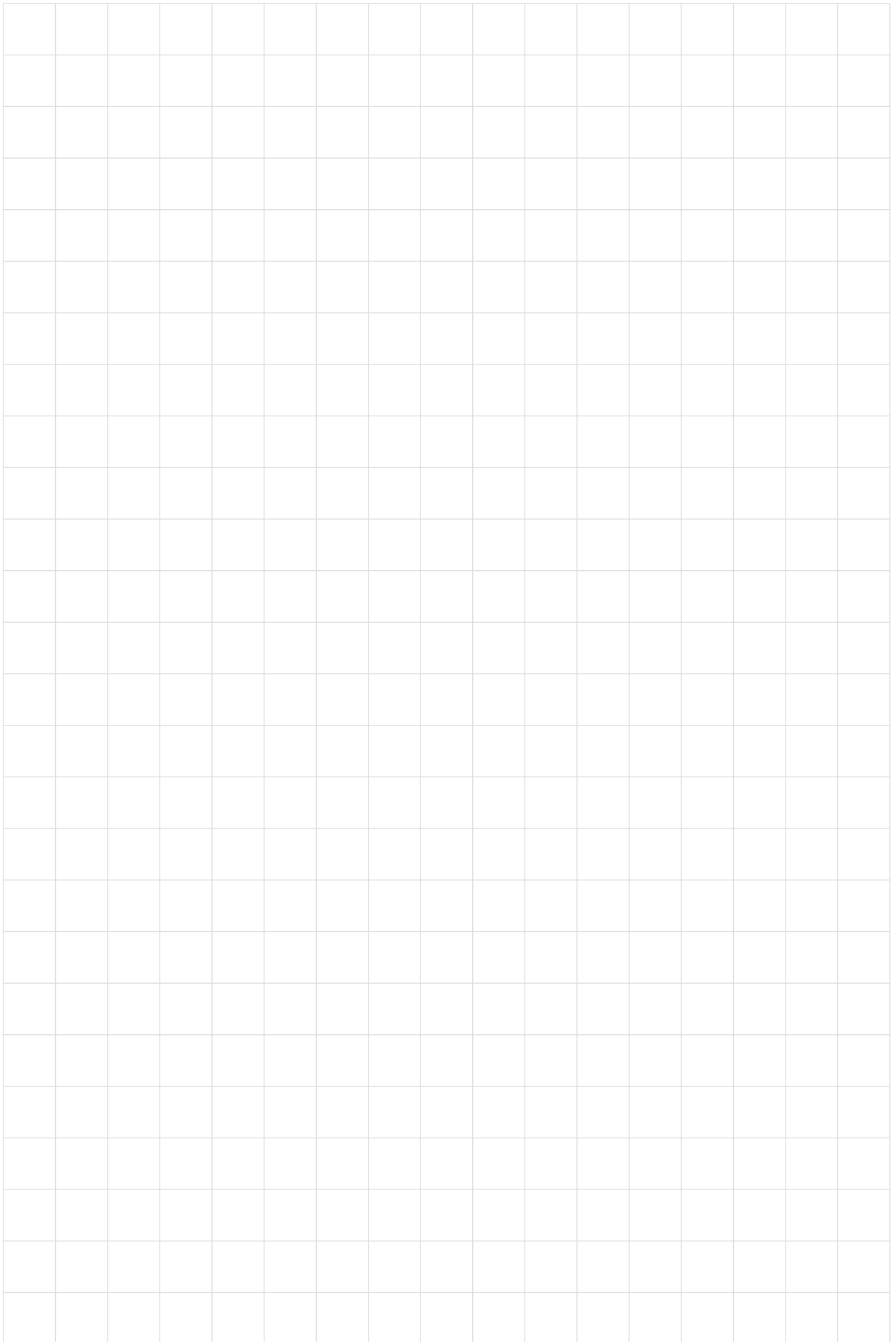



Causa costi di gestione, agli ordini inferiori al valore di 100,00 euro di sola merce, verrà addebitato un costo di 14,00 euro.
Ordini di importo inferiori a 50,00 euro addebito pari a 19,00 euro.

For orders value less than 100,00 euro (transport cost excluded), 14,00 euro as extra costs charges, and 19,00 euro for orders value less than 50,00 euro (leftover stock deliveries excluded).

**INTERRUTTORI - DEVIATORI
SPIE LUMINOSE**
**SWITCHES - TOGGLE SWITCHES
INDICATOR LIGHTS**

07

Causa costi di gestione, agli ordini inferiori al valore di 100,00 euro di sola merce, verrà addebitato un costo di 14,00 euro. Ordini di importo inferiori a 50,00 euro addebito pari a 19,00 euro. / For orders value less than 100,00 euro (transport cost excluded), 14,00 euro as extra costs charges, and 19,00 euro for orders value less than 50,00 euro (leftover stock deliveries excluded).

NS. COD. CODE	COMPATIBILE COMPATIBLE	DESCRIZIONE DESCRIPTION	DIM. EST mm EXT SIZE mm	IMMAGINE IMAGE	
07801	Angelo Po Mareno Sagi	Interruttore bipolare verde 16A 250V, con lampada spia e copripulsante, max temperatura 120°C <i>Green bipolar switch 16A 250V, with indicator light and button cover, max temperature 120°C</i>	terminale connettore <i>connector terminal</i> 6,35 x 0,8 dima di foratura <i>drilling template</i> 22 x 30		
07803	Angelo Po Mareno Zanussi	Interruttore bipolare verde 16A 250V con lampada spia e copripulsante, serigrafia 0 - I, max temperatura 120°C <i>Green bipolar switch 16A 250V, with indicator light and button cover screen print 0 - I, max temperature 120°C</i>	terminale connettore <i>connector terminal</i> 6,35 x 0,8 dima di foratura <i>drilling template</i> 22 x 30		
07802	Zanussi	Interruttore bipolare verde 16A 250V con lampada spia e copripulsante, serigrafia I - II, max temperatura 120°C <i>Green bipolar switch 16A 250V, with indicator light and button cover, screen print I - II, max temperature 120°C</i>	terminale connettore <i>connector terminal</i> 6,35 x 0,8 dima di foratura <i>drilling template</i> 22 x 30		
07804	Polaris	Interruttore bipolare verde 16A 250V con lampada spia, serigrafia ON/OFF max temperatura 120°C <i>Green bipolar switch 16A 250V, with indicator light, screen print ON/OFF, max temperature 120°C</i>	terminale connettore <i>connector terminal</i> 6,35 x 0,8 dima di foratura <i>drilling template</i> 22 x 30		
07808		Interruttore bipolare rosso 16A 250V con lampada spia e copripulsante, max temperatura 120°C <i>Red bipolar switch 16A 250V, with indicator light and button cover, max temperature 120°C</i>	terminale connettore <i>connector terminal</i> 6,35 x 0,8 dima di foratura <i>drilling template</i> 22 x 30		
07809		Interruttore bipolare rosso 16A 250V con lampada spia serigrafia 0 - I (Disponibile anche in versione I - 0) <i>Red bipolar switch 16A 250V, with indicator light, screen print 0 - I (Also available in I - 0 model)</i>	dima di foratura <i>drilling template</i> 22 x 30		
07811		Interruttore bipolare arancio 16A 250V con lampada spia serigrafia 0 - I (Disponibile anche in versione I - 0) <i>Orange bipolar switch 16A 250V, with indicator light, screen print 0 - I (Also available in I - 0 model)</i>	dima di foratura <i>drilling template</i> 22 x 30		





Causa costi di gestione, agli ordini inferiori al valore di 100,00 euro di sola merce, verrà addebitato un costo di 14,00 euro. Ordini di importo inferiori a 50,00 euro addebito pari a 19,00 euro. / For orders value less than 100,00 euro (transport cost excluded), 14,00 euro as extra costs charges, and 19,00 euro for orders value less than 50,00 euro (leftover stock deliveries excluded).

NS. COD. CODE	COMPATIBILE COMPATIBLE	DESCRIZIONE DESCRIPTION	DIM. EST mm EXT SIZE mm	IMMAGINE IMAGE	
07812		Interruttore bipolare arancio 16A 250V con lampada spia e copripulsante, max temperatura 120°C <i>Orange bipolar switch 16A 250V, with indicator light and button cover, max temperature 120°C</i>	terminale connettore <i>connector terminal</i> 6,35 x 0,8 dima di foratura <i>drilling template</i> 22 x 30		
07813	Polaris	Interruttore bipolare arancio 16A 250V con lampada spia, serigrafia ventola, max temperatura 120°C <i>Orange bipolar switch 16A 250V, with indicator light, fan screen print, max temperature 120°C</i>	terminale connettore <i>connector terminal</i> 6,35 x 0,8 dima di foratura <i>drilling template</i> 22 x 30		
07814	Polaris	Interruttore bipolare bianco 16A 250V, con lampada spia, max temperatura 120°C <i>White bipolar switch 16A 250V with indicator light, max temperature 120°C</i>	terminale connettore <i>connector terminal</i> 6,35 x 0,8 dima di foratura <i>drilling template</i> 22 x 30		
07815	Zanussi	Interruttore bipolare bianco 16A 250V con lampada spia - serigrafia I - 0, max temperatura 120°C <i>White bipolar switch 16A 250V, with indicator light, screen print I - 0, max temperature 120°C</i>	terminale connettore <i>connector terminal</i> 6,35 x 0,8 dima di foratura <i>drilling template</i> 22 x 30		
07823	Zanussi	Pulsante bipolare rosso 16A 250V con lampada spia e copripulsante, max temperatura 120°C <i>Red bipolar button 16A 250V NO with indicator light and button cover, max temperature 120°C</i>	terminale connettore <i>connector terminal</i> 6,35 x 0,8 dima di foratura <i>drilling template</i> 22 x 30		
07825	Zanussi	Pulsante bipolare rosso 16A 250V NO con lampada spia - serigrafia 0 - I, max temperatura 120°C <i>Red bipolar button 16A 250V NO with indicator light, screen print 0 - I, max temperature 120°C</i>	dima di foratura <i>drilling template</i> 22 x 30		

Causa costi di gestione, agli ordini inferiori al valore di 100,00 euro di sola merce, verrà addebitato un costo di 14,00 euro. Ordini di importo inferiori a 50,00 euro addebito pari a 19,00 euro. / For orders value less than 100,00 euro (transport cost excluded), 14,00 euro as extra costs charges, and 19,00 euro for orders value less than 50,00 euro (leftover stock deliveries excluded).

NS. COD. CODE	COMPATIBILE COMPATIBLE	DESCRIZIONE DESCRIPTION	DIM. EST mm EXT SIZE mm	IMMAGINE IMAGE	
07829	Zanussi	Deviatore bipolare verde 16A 250V con lampada spia e copripulsante, serigrafia ventola, max temperatura 120°C <i>Green bipolar toggle switch 16A 250V with indicator light and button cover, fan screen print, max temperature 120°C</i>	terminale connettore <i>connector terminal</i> 6,35 x 0,8 dima di foratura <i>drilling template</i> 22 x 30		
07830		Deviatore unipolare grigio 16A 250V, serigrafia I - II, max temperatura 120°C <i>Grey unipolar toggle switch 16A 250V, screen print I - II, max temperature 120°C</i>	terminale connettore <i>connector terminal</i> 6,35 x 0,8 dima di foratura <i>drilling template</i> 22 x 30		
07840		Spia luminosa verde 220V <i>Green indicator light 220V</i>	30 x 22		
07841		Spia luminosa rosso 220V <i>Red indicator light 220V</i>	30 x 22		
07842		Spia luminosa arancio 220V <i>Orange indicator light 220V</i>	30 x 22		
07843	Friulinox Polaris	Spia luminosa arancio 230V <i>Orange indicator light 230V</i>	30 x 22		
07844		Spia luminosa rosso 230V <i>Red indicator light 230V</i>	30 x 22		

Causa costi di gestione, agli ordini inferiori al valore di 100,00 euro di sola merce, verrà addebitato un costo di 14,00 euro. Ordini di importo inferiori a 50,00 euro addebito pari a 19,00 euro. / For orders value less than 100,00 euro (transport cost excluded), 14,00 euro as extra costs charges, and 19,00 euro for orders value less than 50,00 euro (leftover stock deliveries excluded).

NS. COD. CODE	COMPATIBILE COMPATIBLE	DESCRIZIONE DESCRIPTION	DIM. EST mm EXT SIZE mm	IMMAGINE IMAGE	
07845		Spia luminosa verde 230V <i>Green indicator light 230V</i>	30 x 22		
07846	Polaris	Spia luminosa bianca 230V <i>White indicator light 230V</i>	30 x 22		
07805		Interruttore bipolare verde 16A 250 V con lampada spia <i>Green bipolar switch 16A 250V, with indicator light</i>	terminale connettore <i>connector terminal</i> 6,35 x 0,8 dima di foratura <i>drilling template</i> 25 x 27		
07806		Interruttore bipolare verde 16A 250 V <i>Green bipolar switch 16A 250V,</i>	Ø 24 dima di foratura <i>drilling template</i> Ø 24		
07807		Interruttore bipolare rosso 16A 250V con lampada spia <i>Red bipolar switch 16A 250V, with indicator light</i>	Ø 24 dima di foratura <i>drilling template</i> Ø 24		



Causa costi di gestione, agli ordini inferiori al valore di 100,00 euro di sola merce, verrà addebitato un costo di 14,00 euro.
Ordini di importo inferiori a 50,00 euro addebito pari a 19,00 euro.

For orders value less than 100,00 euro (transport cost excluded), 14,00 euro as extra costs charges, and 19,00 euro for orders value less than 50,00 euro (leftover stock deliveries excluded).

MOTOVENTILATORI VENTOLE *MOTORFANS - FANS*

08

Causa costi di gestione, agli ordini inferiori al valore di 100,00 euro di sola merce, verrà addebitato un costo di 14,00 euro. Ordini di importo inferiori a 50,00 euro addebito pari a 19,00 euro. / For orders value less than 100,00 euro (transport cost excluded), 14,00 euro as extra costs charges, and 19,00 euro for orders value less than 50,00 euro (leftover stock deliveries excluded).

NS. COD. CODE	COMPATIBILE COMPATIBLE	DESCRIZIONE DESCRIPTION	DIM. EST mm EXT SIZE mm	IMMAGINE IMAGE	
05020		Motore pentavalente EMI 5-82 CE 1305 - 5W 5-Pole motor EMI 5-82 CE 1305 - 5W MADE IN ITALY ALBERO CORTO H = 2 CM	cavo tripolare three-pole cable L=500		
05021		Motore pentavalente EMI 5-82 CE 2010 - 10W 5-Pole motor EMI 5-82 CE 2010 - 10W MADE IN ITALY ALBERO CORTO H = 2 CM	cavo tripolare three-pole cable L=500		
05022		Motore pentavalente EMI 5-82 CE 3016 - 16W 5-Pole motor EMI 5-82 CE 3016 - 16W MADE IN ITALY ALBERO CORTO H = 2 CM	cavo tripolare three-pole cable L=500		
05023		Motore pentavalente EMI 5-82 CE 3016/4 - 16W, albero lungo 4 cm 5-Pole motor EMI 5-82 CE 3016/4 - 16W, long shaft 4 cm MADE IN ITALY	cavo tripolare three-pole cable L=500		
05025		Motore pentavalente EMI 5-82 CE 4025 - 25W 5-Pole motor EMI 5-82 CE 4025 - 25W MADE IN ITALY ALBERO CORTO H = 2 CM	cavo tripolare three-pole cable L=500		
05026		Motore pentavalente EMI 5-82 CE 4025/5 - 25W, albero lungo 4 cm 5-Pole motor EMI 5-82 CE 4025/5 - 25W, 4 cm long shaft MADE IN ITALY	cavo tripolare three-pole cable L=500		
05051		Ventola aspirante Suction fan	Ø 200/28°		
05052		Ventola aspirante Suction fan	Ø 230/28°		
05054		Ventola aspirante Suction fan	Ø 254/28		





Causa costi di gestione, agli ordini inferiori al valore di 100,00 euro di sola merce, verrà addebitato un costo di 14,00 euro. Ordini di importo inferiori a 50,00 euro addebito pari a 19,00 euro. / For orders value less than 100,00 euro (transport cost excluded), 14,00 euro as extra costs charges, and 19,00 euro for orders value less than 50,00 euro (leftover stock deliveries excluded).

NS. COD. CODE	COMPATIBILE COMPATIBLE	DESCRIZIONE DESCRIPTION	DIM. EST mm EXT SIZE mm	IMMAGINE IMAGE	
05060		Motoventilatore EMI 82 CE AV 1305 aspirante 5W <i>Fan motor EMI 82 CE AV 1305 - 5W</i> MADE IN ITALY	cavo tripolare <i>three-pole cable</i> L=1800 anello ventola <i>fan ring</i> Ø 154 - 28°/1		
05061		Motoventilatore EMI 82 CE AV 1305 aspirante 5W <i>Fan motor EMI 82 CE AV 1305 - 5W</i> MADE IN ITALY	cavo tripolare <i>three-pole cable</i> L=1800 anello ventola <i>fan ring</i> Ø 172 - 28°/1		
05062		Motoventilatore EMI 82 CE AV 1305 aspirante 5W <i>Fan motor EMI 82 CE AV 1305 - 5W</i> MADE IN ITALY	cavo tripolare <i>three-pole cable</i> L=1800 anello ventola <i>fan ring</i> Ø 200 - 28°/1		
05071		Ventilatore EBM PAPST 4656 N su cuscinetti, 230V - 50Hz - 120 mA - 19W <i>Fan EBM PAPST 4656 N on bearings 230V - 50Hz - 120 mA - 19W</i>	120 x 120 x 38		
05072		Ventilatore compatto su bronzine EBM PAPST 4650Z - 230V - 50Hz - 120 mA - 19W <i>Compact fan on bushes EBM PAPST 4650Z - 230V - 50Hz - 120 mA - 19W</i>	120 x 120 x 38		
05002	Iberna	Ventilatore F61 - 10G, <u>albero corto</u> 220/240V - 50/60Hz <i>Fan F61 - 10G, <u>short shaft</u> 220/240V - 50/60Hz</i>	albero <i>shaft</i> L=30 ventola <i>fan</i> Ø 100		
05007	Zanussi	Motoventilatore compatibile con C09R1731, 220/240V - 50/60Hz <i>Fan motor compatible whit C09R1731 220/240V - 50/60Hz</i>	ventola <i>fan</i> Ø 100		

Causa costi di gestione, agli ordini inferiori al valore di 100,00 euro di sola merce, verrà addebitato un costo di 14,00 euro. Ordini di importo inferiori a 50,00 euro addebito pari a 19,00 euro. / For orders value less than 100,00 euro (transport cost excluded), 14,00 euro as extra costs charges, and 19,00 euro for orders value less than 50,00 euro (leftover stock deliveries excluded).

NS. COD. CODE	COMPATIBILE COMPATIBLE	DESCRIZIONE DESCRIPTION	DIM. EST mm EXT SIZE mm	IMMAGINE IMAGE	
05003		Motoventilatore con anello EMI 52CE/AV2001/13, premente , W resi 1 W assorbiti 15 - 220V - 50/60Hz per mod. TN e BT <i>Fan motor with ring EMI 52CE/AV2001/13 outlet, W yield 1 W absorbed 15 - 220V - 50/60Hz for model normal and low temperature</i>	cavo tripolare <i>three-pole cable</i> L=3000 ventola / fan Ø 96 anello / ring Ø 145		
05005		Motoventilatore con anello EMI 52CE/AV2001/14, aspirante , W resi 1 - W assorbiti 15 - 220V - 50/60Hz per mod. TN e BT <i>Fan motor with ring EMI 52CE/AV2001/14 inlet, W yield 1 - W absorbed 15 - 220V - 50/60Hz for model normal and low temperature</i>	cavo tripolare <i>three-pole cable</i> L=3000 ventola / fan Ø 96 anello / ring Ø 145		
05031	Desmon R15-0019 R35-0177 Isa - Tasselli	Motore Coprel P30 IVLC1 5W/2A 230/240V - 50Hz - alberino filettato int. lungh. mm 15, cavo lungh. mm 1300 <i>Motor Coprel P30 IVLC1 5W/2A 230/240V - 50Hz - cable length mm 1300</i>			
05032		Motore Coprel P20 - 6 IVLC17 CL-B 35W 230V - 50/60Hz <i>Motor Coprel P20 - 6 IVLC17 CL-B 35W 230V - 50/60Hz</i>			
05038	Desmon Emmepi 714210002 Mondial Elite 4121093	Motoventilatore 150-30 25/1800 MA 220/240V/Motor230V 50/60 Hz <i>Motor for refrigerated cupboard- 150-30 25/1800 MA 220/240V / Motor 230V 50/60 Hz 5W</i>			
05004		Motore 52CE/AV2001/4 (senza ventola), W resi 1 - W assorbiti 15, 220V - 50/60Hz <i>Motor 52CE/AV2001/4 (without fan), W yield 1 - W absorbed 15, 220V - 50/60Hz</i>	cavo <i>cable</i> L=3000		
05056		Ventola, aspirante per motore 52CE/ AV2001/4 <i>Fan, suction for motor 52CE/AV2001/4 ventola</i>	ventola <i>fan</i> Ø 96		

Causa costi di gestione, agli ordini inferiori al valore di 100,00 euro di sola merce, verrà addebitato un costo di 14,00 euro. Ordini di importo inferiori a 50,00 euro addebito pari a 19,00 euro. / For orders value less than 100,00 euro (transport cost excluded), 14,00 euro as extra costs charges, and 19,00 euro for orders value less than 50,00 euro (leftover stock deliveries excluded).

NS. COD. CODE	COMPATIBILE COMPATIBLE	DESCRIZIONE DESCRIPTION	DIM. EST mm EXT SIZE mm	IMMAGINE IMAGE	
05057		Ventola, premente per motore 52CE/AV2001/4 Fan, outlet for motor 52CE/AV2001/4 ventola	ventola fan Ø 96		
05080	Desmon	Ventilatore tangenziale TRIAL TAS 09B - 11, tutto protetto / 24W assorbiti, 230V 50/60Hz (premente) motore DS Tangential fan TRIAL TAS 09B - 11 completely protected/power input 24W, 230V 50/60Hz right motor	lunghezza pala blade length 90 Ø 60		
05081		Ventilatore tangenziale TRIAL TAS 018B - 34, tutto protetto / 24W assorbiti, 230V 50/60Hz (premente) motore DS Tangential fan TRIAL TAS 018B - 34 completely protected/power input 24W, 230V 50/60Hz right motor	lunghezza pala blade length 180 Ø 60		
05087		Ventilatore tangenziale TRIAL TAS 018B - 34, tutto protetto / 24W assorbiti, 230V 50/60Hz (premente) motore SN Tangential fan TRIAL TAS 018B - 34 completely protected/power input 24W, 230V 50/60Hz left motor	lunghezza pala blade length 180 Ø 60		
05082		Ventilatore tangenziale TRIAL TAS 027B - 04, tutto protetto / 24W assorbiti, 230V 50/60Hz (premente) motore SN Tangential fan TRIAL TAS 027B - 04 completely protected/power input 24W, 230V 50/60Hz left motor	lunghezza pala blade length 270 Ø 60		

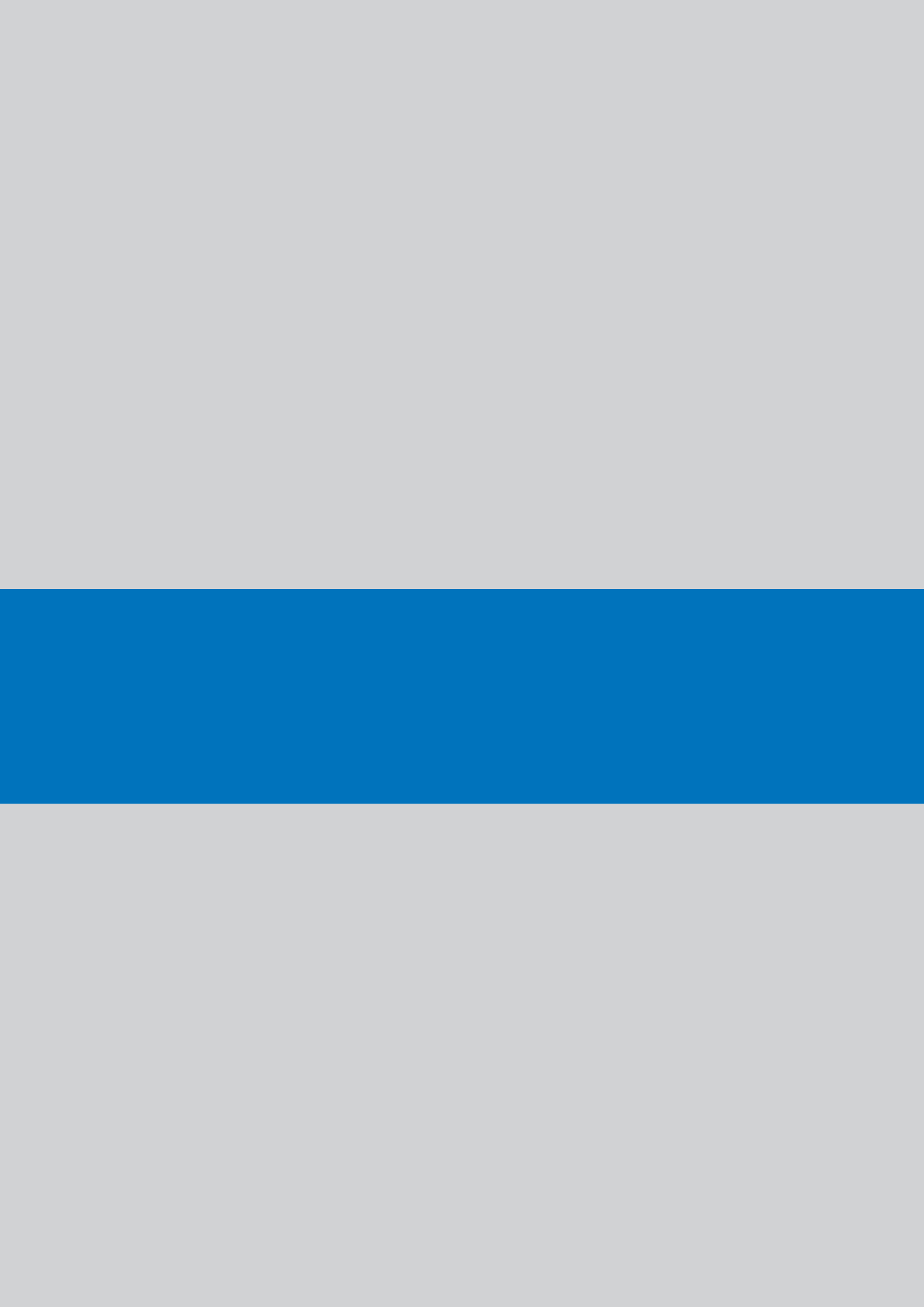



Causa costi di gestione, agli ordini inferiori al valore di 100,00 euro di sola merce, verrà addebitato un costo di 14,00 euro.
Ordini di importo inferiori a 50,00 euro addebito pari a 19,00 euro.

For orders value less than 100,00 euro (transport cost excluded), 14,00 euro as extra costs charges, and 19,00 euro for orders value less than 50,00 euro (leftover stock deliveries excluded).

CONDENSATORI DI AVVIAMENTO *START CAPACITORS*

09

Causa costi di gestione, agli ordini inferiori al valore di 100,00 euro di sola merce, verrà addebitato un costo di 14,00 euro. Ordini di importo inferiori a 50,00 euro addebito pari a 19,00 euro. / For orders value less than 100,00 euro (transport cost excluded), 14,00 euro as extra costs charges, and 19,00 euro for orders value less than 50,00 euro (leftover stock deliveries excluded).

NS. COD. CODE	COMPATIBILE COMPATIBLE	DESCRIZIONE DESCRIPTION	DIM. EST mm EXT SIZE mm	IMMAGINE IMAGE	
08903		Condensatore di avviamento 43 – 51 μF con coperchio <i>Start capacitor 43 – 51 μF with cover</i>			
08904		Condensatore di avviamento 53 – 61 μF con coperchio <i>Start capacitor 53 – 61 μF with cover</i>			
08905	Desmon	Condensatore di avviamento 88 – 105 μF con coperchio <i>Start capacitor 88 – 105 μF with cover</i>			
08906		Staffa per condensatore per condensatori cod. 08903 e 08904 <i>Bracket for capacitor for capacitors code 08903 and 08904</i>	H=95		
08907		Staffa per condensatore per condensatori cod. 08905 <i>Bracket for capacitor for capacitors code 08905</i>	H=120		

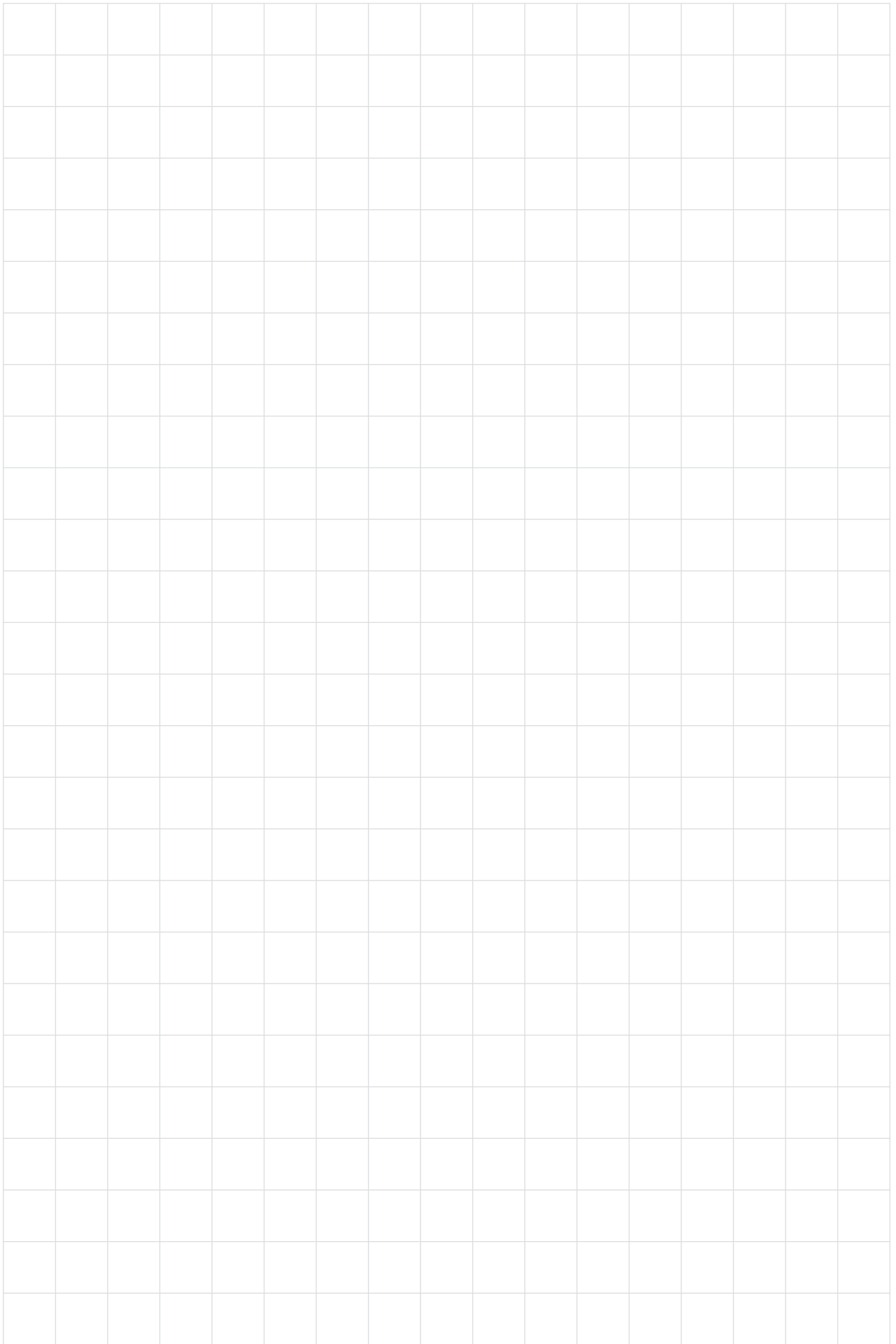

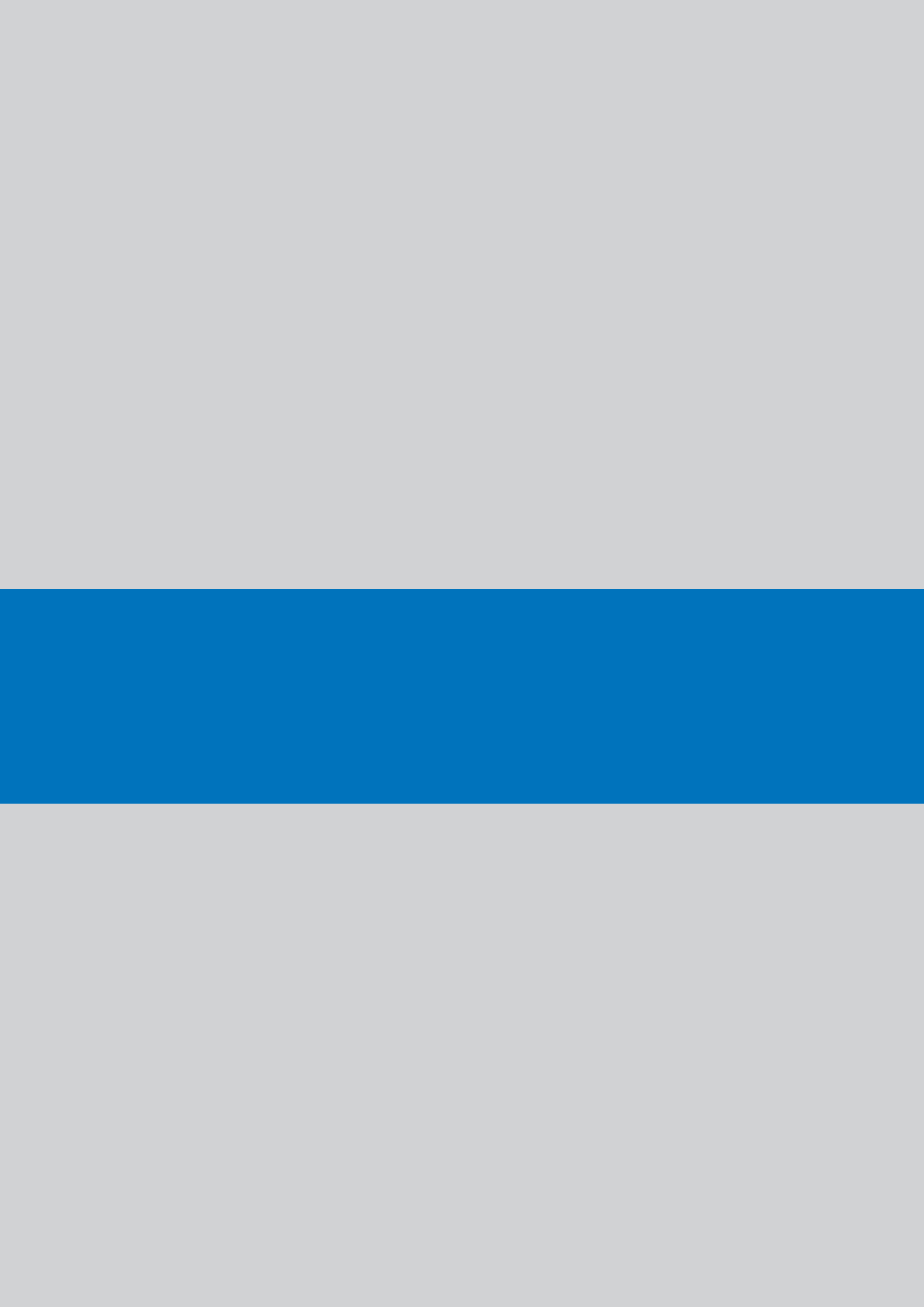

Causa costi di gestione, agli ordini inferiori al valore di 100,00 euro di sola merce, verrà addebitato un costo di 14,00 euro.

Ordini di importo inferiori a 50,00 euro addebito pari a 19,00 euro.

For orders value less than 100,00 euro (transport cost excluded), 14,00 euro as extra costs charges, and 19,00 euro for orders value less than 50,00 euro (leftover stock deliveries excluded).

**FILTRI - INDICATORI DI UMIDITÀ - BOCCHETTONI
RACCORDERIA CAPILLARE CON E SENZA SPILLO**



***FILTERS - HUMIDITY INDICATORS - PIPE
UNIONS - FITTINGS - CAPILLARY WITH
AND WITHOUT PRESSURE PIN***

10

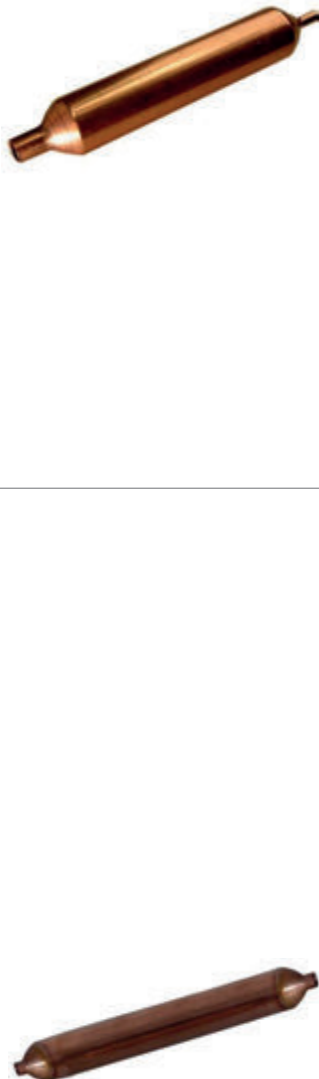
Causa costi di gestione, agli ordini inferiori al valore di 100,00 euro di sola merce, verrà addebitato un costo di 14,00 euro. Ordini di importo inferiori a 50,00 euro addebito pari a 19,00 euro. / For orders value less than 100,00 euro (transport cost excluded), 14,00 euro as extra costs charges, and 19,00 euro for orders value less than 50,00 euro (leftover stock deliveries excluded).

NS. COD. CODE	COMPATIBILE COMPATIBLE	DESCRIZIONE DESCRIPTION	DIM. EST mm EXT SIZE mm	IMMAGINE IMAGE
07510		Filtro a saldare in rame SM 16/10 x H9, gr 10 <i>Copper filter to be welded SM 16/10 x H9, gr 10</i>	foro / hole 2,7 - 6,5 lunghezza length 110	
07512		Filtro a saldare in rame SM 19/15 x H9, foro 2,7 - 6,5, gr 15 <i>Copper filter to be welded SM 19/15 x H9, hole 2.7 - 6.5, gr 15</i>	foro / hole 2,7 - 6,5 lunghezza length 120	
07511		Filtro a saldare in rame SM 24/25 x H9, gr 25 <i>Copper filter to be welded SM 24/25 x H9, gr 25</i>	foro / hole 3 - 6,5 lunghezza length 125	
07513		Filtro a saldare in rame SM 19/15 x H9, gr 15 <i>Copper filter to be welded SM 19/15 x H9, gr 15</i>	foro / hole 6,5 - 6,5 lunghezza length 120	
07514		Filtro a saldare in rame SM 19/20 x H9, gr 20 <i>Copper filter to be welded SM 19/20 x H9, gr 20</i>	foro / hole 6,5 - 6,5 lunghezza length 140	
07515		Filtro a saldare in rame SM 24/30 x H9, gr 30 <i>Copper filter to be welded SM 24/30 x H9, gr 30</i>	foro / hole 6,5 - 6,5 lunghezza length 140	
07516		Filtro a saldare in rame SM 24/30 x H9, gr 30 <i>Copper filter to be welded SM 24/30 x H9, gr 30</i>	foro / hole 3- 6,5 lunghezza length 140	



Causa costi di gestione, agli ordini inferiori al valore di 100,00 euro di sola merce, verrà addebitato un costo di 14,00 euro. Ordini di importo inferiori a 50,00 euro addebito pari a 19,00 euro. / For orders value less than 100,00 euro (transport cost excluded), 14,00 euro as extra costs charges, and 19,00 euro for orders value less than 50,00 euro (leftover stock deliveries excluded).

NS. COD. CODE	COMPATIBILE COMPATIBLE	DESCRIZIONE DESCRIPTION	DIM. EST mm EXT SIZE mm	IMMAGINE IMAGE	
4303/2		Filtro disidratatore Castel a cartuccia solida, 4303/2 MM 1/4 CC 50 cm ³ <i>Castel filter drier with solid core 4303/2 MM 1/4 CC 50 cm³</i>			
4303/3		Filtro disidratatore Castel a cartuccia solida, 4303/3 MM 3/8 CC 50 cm ³ <i>Castel filter drier with solid core 4303/3 MM 3/8 CC 50 cm³</i>			
4305/2		Filtro disidratatore Castel a cartuccia solida, 4305/2 MM 1/4 CC 80 cm ³ <i>Castel filter drier with solid core 4305/2 MM 1/4 CC 80 cm³</i>			
4305/3		Filtro disidratatore Castel a cartuccia solida, 4305/3 MM 3/8 CC 80 cm ³ <i>Castel filter drier with solid core 4305/3 MM 3/8 CC 80 cm³</i>			
4308/2		Filtro disidratatore Castel a cartuccia solida, 4308/2 MM 1/4 CC 130 cm ³ <i>Castel filter drier with solid core 4308/2 MM 1/4 CC 130 cm³</i>			
4308/3		Filtro disidratatore Castel a cartuccia solida, 4308/3 MM 3/8 CC 130 cm ³ <i>Castel filter drier with solid core 4308/3 MM 3/8 CC 130 cm³</i>			
4308/4		Filtro disidratatore Castel a cartuccia solida, 4308/4 MM 1/2 CC 130 cm ³ <i>Castel filter drier with solid core 4308/4 MM 1/2 CC 130 cm³</i>			
4316/2		Filtro disidratatore Castel a cartuccia solida, 4316/2 MM 1/4 CC 250 cm ³ <i>Castel filter drier with solid core 4316/2 MM 1/4 CC 250 cm³</i>			
4316/3		Filtro disidratatore Castel a cartuccia solida, 4316/3 MM 3/8 CC 250 cm ³ <i>Castel filter drier with solid core 4316/3 MM 3/8 CC 250 cm³</i>			
4316/4		Filtro disidratatore Castel a cartuccia solida, 4316/4 MM 1/2 CC 250 cm ³ <i>Castel filter drier with solid core 4316/4 MM 1/2 CC 250 cm³</i>			
4316/5		Filtro disidratatore Castel a cartuccia solida, 4316/5 MM 5/8 CC 250 cm ³ <i>Castel filter drier with solid core 4316/5 MM 5/8 CC 250 cm³</i>			

Causa costi di gestione, agli ordini inferiori al valore di 100,00 euro di sola merce, verrà addebitato un costo di 14,00 euro. Ordini di importo inferiori a 50,00 euro addebito pari a 19,00 euro. / For orders value less than 100,00 euro (transport cost excluded), 14,00 euro as extra costs charges, and 19,00 euro for orders value less than 50,00 euro (leftover stock deliveries excluded).

NS. COD. CODE	COMPATIBILE COMPATIBLE	DESCRIZIONE DESCRIPTION	DIM. EST mm EXT SIZE mm	IMMAGINE IMAGE
4303/2F		Filtro disidratatore Castel a cartuccia solida, 4303/2F MF 1/4 CC 50 cm ³ <i>Castel filter drier with solid core 4303/2F MF 1/4 CC 50 cm³</i>		
4308/3F		Filtro disidratatore Castel a cartuccia solida, 4308/3F MF 3/8 CC 80 cm ³ <i>Castel filter drier with solid core 4308/3F MF 3/8 CC 80 cm³</i>		
3950/22		Indicatore di umidità Castel 3950/22 1/4 MF sigillati <i>Humidity indicator Castel 3950/22 1/4 MF sealed</i>		
3950/33		Indicatore di umidità Castel 3950/33 3/8 MF sigillati <i>Humidity indicator Castel 3950/33 3/8 MF sealed</i>		
3950/44		Indicatore di umidità Castel 3950/44 1/2 MF sigillati <i>Humidity indicator Castel 3950/44 1/2 MF sealed</i>		
3950/55		Indicatore di umidità Castel 3950/55 5/8 MF sigillati <i>Humidity indicator Castel 3950/55 5/8 MF sealed</i>		
3940/2		Indicatore di umidità Castel 3940/2 FF ODS a saldare, sigillati <i>Humidity indicator Castel 3940/2 FF ODS to be welded, sealed</i>	Ø 6	
3940/ M10		Indicatore di umidità Castel 3940/M10 FF ODS a saldare, sigillati <i>Humidity indicator Castel 3940/M10 FF ODS to be welded, sealed</i>	Ø 10	
3940/ M12		Indicatore di umidità Castel 3940/M12 FF ODS a saldare, sigillati <i>Humidity indicator Castel 3940/M12 FF ODS to be welded, sealed</i>	Ø 12	
3940/5		Indicatore di umidità Castel 3940/5 FF ODS a saldare, sigillati <i>Humidity indicator Castel 3940/5 FF ODS to be welded, sealed</i>	Ø 16	

Causa costi di gestione, agli ordini inferiori al valore di 100,00 euro di sola merce, verrà addebitato un costo di 14,00 euro. Ordini di importo inferiori a 50,00 euro addebito pari a 19,00 euro. / For orders value less than 100,00 euro (transport cost excluded), 14,00 euro as extra costs charges, and 19,00 euro for orders value less than 50,00 euro (leftover stock deliveries excluded).

NS. COD. CODE	COMPATIBILE COMPATIBLE	DESCRIZIONE DESCRIPTION	DIM. EST mm EXT SIZE mm	IMMAGINE IMAGE
7010/22		Bocchettone mod. 7010/22 1/4 <i>Pipe union mod. 7010/22 1/4</i>	foro / hole 6	
7020/32		Bocchettone mod. 7020/32 3/8 <i>Pipe union mod. 7020/32 3/8</i>	foro / hole 6	
7030/ 3M8		Bocchettone mod. 7030/3M8 3/8 <i>Pipe union mod. 7030/3M8 3/8</i>	foro / hole 8	
7030/ 3M10		Bocchettone mod. 7030/3M10 3/8 <i>Pipe union mod. 7030/3M10 3/8</i>	foro / hole 10	
7030/ 4M10		Bocchettone mod. 7030/4M10 1/2 <i>Pipe union mod. 7030/4M10 1/2</i>	foro / hole 10	
7030/ 4M12		Bocchettone mod. 7030/4M12 1/2 <i>Pipe union mod. 7030/4M12 1/2</i>	foro / hole 12	
7010/55		Bocchettone mod. 7010/55 5/8 <i>Pipe union mod. 7010/55 5/8</i>	foro / hole 16	
7050/2		Manicotto 7050/2 1/4 SAE doppio girevole <i>Sleeve 7050/2 1/4 SAE double swivel</i>		
7050/3		Manicotto 7050/3 3/8 SAE doppio girevole <i>Sleeve 7050/3 3/8 SAE double swivel</i>		
7050/4		Manicotto 7050/4 1/2 SAE doppio girevole <i>Sleeve 7050/4 1/2 SAE double swivel</i>		
08951		Pasta per filetti Leak Lock, tubetto da 39 ml <i>Leak Lock paste for thread, 39 ml tube</i>		
7110/2		Giunto mod. 7110/2 1/4 SAE <i>Joint mod. 7110/2 1/4 SAE</i>		
7110/3		Giunto mod. 7110/3 3/8 SAE <i>Joint mod. 7110/3 3/8 SAE</i>		
7110/4		Giunto mod. 7110/4 1/2 SAE <i>Joint mod. 7110/4 1/2 SAE</i>		

Causa costi di gestione, agli ordini inferiori al valore di 100,00 euro di sola merce, verrà addebitato un costo di 14,00 euro. Ordini di importo inferiori a 50,00 euro addebito pari a 19,00 euro. / For orders value less than 100,00 euro (transport cost excluded), 14,00 euro as extra costs charges, and 19,00 euro for orders value less than 50,00 euro (leftover stock deliveries excluded).

NS. COD. CODE	COMPATIBILE COMPATIBLE	DESCRIZIONE DESCRIPTION	DIM. EST mm EXT SIZE mm	IMMAGINE IMAGE	
7156/2		Riduzione per bombola 1/4 - filetto sinistro <i>Reduction for cylinder 1/4 -LH thread</i>			
816/5		Riduzione per bombola 5/16 - filetto sinistro <i>Reduction for cylinder 5/16 -LH thread</i>			
7580/2		Guarnizione mod. 7580/2 tronco conica 1/4 SAE <i>Truncated conical gasket mod. 7580/2 1/4 SAE</i>			
7580/3		Guarnizione mod. 7580/3 tronco conica 3/8 SAE <i>Truncated conical gasket mod. 7580/3 3/8 SAE</i>			
7580/4		Guarnizione mod. 7580/4 tronco conica 1/2 SAE <i>Truncated conical gasket mod. 7580/4 1/2 SAE</i>			
8352/22		Valvolina di carica 1/4 SAE x 1/4 SAE <i>Filler valve 1/4 SAE x 1/4 SAE</i>			
8350/22		Valvolina di carica 1/4 SAE ODS x 1/4 ODS <i>Filler valve 1/4 SAE ODS x 1/4 ODS</i>	Ø 6		
8394/A		Meccanismo per valvola di carica <i>Mechanism for filler valve</i>			
8392/A		Cappuccio con guarnizione per valvola di carica <i>Cap with gasket for filler valve</i>			
10100		Valvolina di carica completa <i>Complete filler valve</i>	tubo / tube L=100 Ø 6		
08970		Capillare 1/4 SAE, senza spillo premivalvolina <i>Capillary 1/4 SAE without valve pressure pin</i>	L=1000		
08969		Capillare 1/4 SAE, con spillo premivalvolina <i>Capillary 1/4 SAE with valve pressure pin</i>	L=1000		

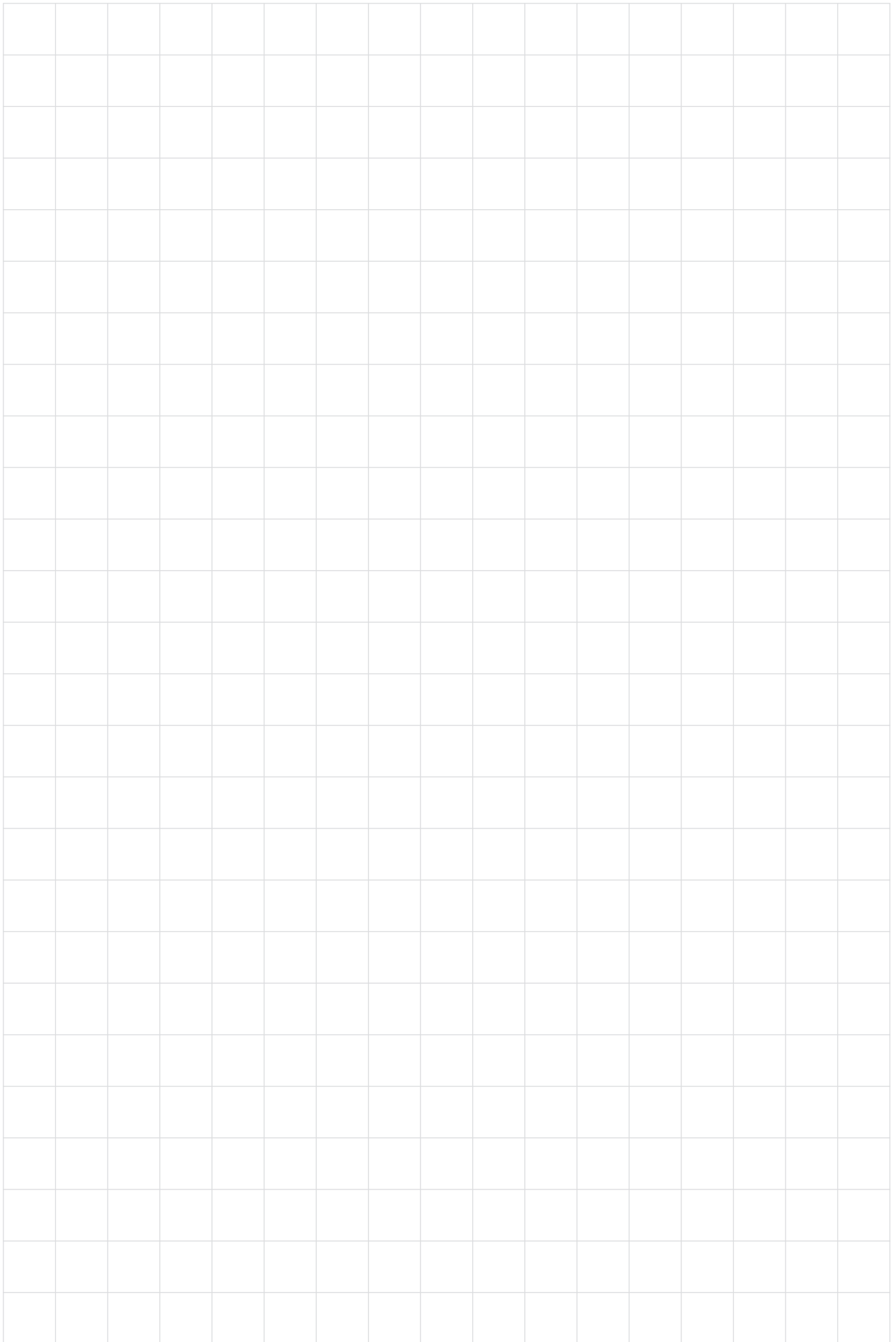











Causa costi di gestione, agli ordini inferiori al valore di 100,00 euro di sola merce, verrà addebitato un costo di 14,00 euro.
Ordini di importo inferiori a 50,00 euro addebito pari a 19,00 euro.

For orders value less than 100,00 euro (transport cost excluded), 14,00 euro as extra costs charges, and 19,00 euro for orders value less than 50,00 euro (leftover stock deliveries excluded).

VALVOLE TERMOSTATICHE DANFOSS
ORIFICI DANFOSS
DANFOSS THERMOSTATIC VALVES
DANFOSS NOZZLES

11

Causa costi di gestione, agli ordini inferiori al valore di 100,00 euro di sola merce, verrà addebitato un costo di 14,00 euro. Ordini di importo inferiori a 50,00 euro addebito pari a 19,00 euro. / For orders value less than 100,00 euro (transport cost excluded), 14,00 euro as extra costs charges, and 19,00 euro for orders value less than 50,00 euro (leftover stock deliveries excluded).

NS. COD. CODE	COMPATIBILE COMPATIBLE	DESCRIZIONE DESCRIPTION	DIM. EST mm EXT SIZE mm	IMMAGINE IMAGE	
07212		Valvola termostatica DANFOSS, TN 2N - R 134 SAE, senza equalizzatore - a bocchettone <i>Thermostatic valve DANFOSS, TN 2N - R 134 SAE, without equalizer - with pipe union</i>			
07213		Valvola termostatica DANFOSS, TEN 2N - R 134 SAE, con equalizzatore - a bocchettone <i>Thermostatic valve DANFOSS, TEN 2N - R 134 SAE, with equalizer - with pipe union</i>			
07219		Valvola termostatica DANFOSS, TS 2N - R 404 A SAE, senza equalizzatore - a bocchettone <i>Thermostatic valve DANFOSS, TS 2N - R 404 A SAE, without equalizer - with pipe union</i>			
07220		Valvola termostatica DANFOSS, TES 2N - R 404 A SAE, con equalizzatore - a bocchettone <i>Thermostatic valve DANFOSS, TES 2N - R 404 A SAE, with equalizer - with pipe union</i>			
07221		Valvola termostatica DANFOSS, TZ 2N - R 407, senza equalizzatore - a bocchettone <i>Thermostatic valve DANFOSS, TZ 2N - R 407 SAE, without equalizer - with pipe union</i>			
07222		Valvola termostatica DANFOSS, TEZ 2N - R407 SAE, con equalizzatore - a bocchettone <i>Thermostatic valve DANFOSS, TEZ 2N - R 407 SAE, with equalizer - with pipe union</i>			
07230		Protezione per valvole termostatiche art. 008 in polietilene <i>Protection for thermostatic valves art. 008 made of polythene</i>	spessore thickness 10		
07231		Protezione per valvole termostatiche art. 002 in polietilene <i>Protection for thermostatic valves art. 002 made of polythene</i>	spessore thickness 20		

Causa costi di gestione, agli ordini inferiori al valore di 100,00 euro di sola merce, verrà addebitato un costo di 14,00 euro. Ordini di importo inferiori a 50,00 euro addebito pari a 19,00 euro. / For orders value less than 100,00 euro (transport cost excluded), 14,00 euro as extra costs charges, and 19,00 euro for orders value less than 50,00 euro (leftover stock deliveries excluded).

NS. COD. CODE	COMPATIBILE COMPATIBLE	DESCRIZIONE DESCRIPTION	DIM. EST mm EXT SIZE mm	IMMAGINE IMAGE	
07250		Orificio DANFOSS 0X per T - TE 2 Nozzle DANFOSS 0X for T - TE 2			
07251		Orificio DANFOSS 00 per T - TE 2 Nozzle DANFOSS 00 for T - TE 2			
07252		Orificio DANFOSS 1 per T - TE 2 Nozzle DANFOSS 1 for T - TE 2			
07253		Orificio DANFOSS 2 per T - TE 2 Nozzle DANFOSS 2 for T - TE 2			
07254		Orificio DANFOSS 3 per T - TE 2 Nozzle DANFOSS 3 for T - TE 2			
07255		Orificio DANFOSS 4 per T - TE 2 Nozzle DANFOSS 4 for T - TE 2			
07256		Orificio DANFOSS 5 per T - TE 2 Nozzle DANFOSS 5 for T - TE 2			
07257		Orificio DANFOSS 6 per T - TE 2 Nozzle DANFOSS 6 for T - TE 2			

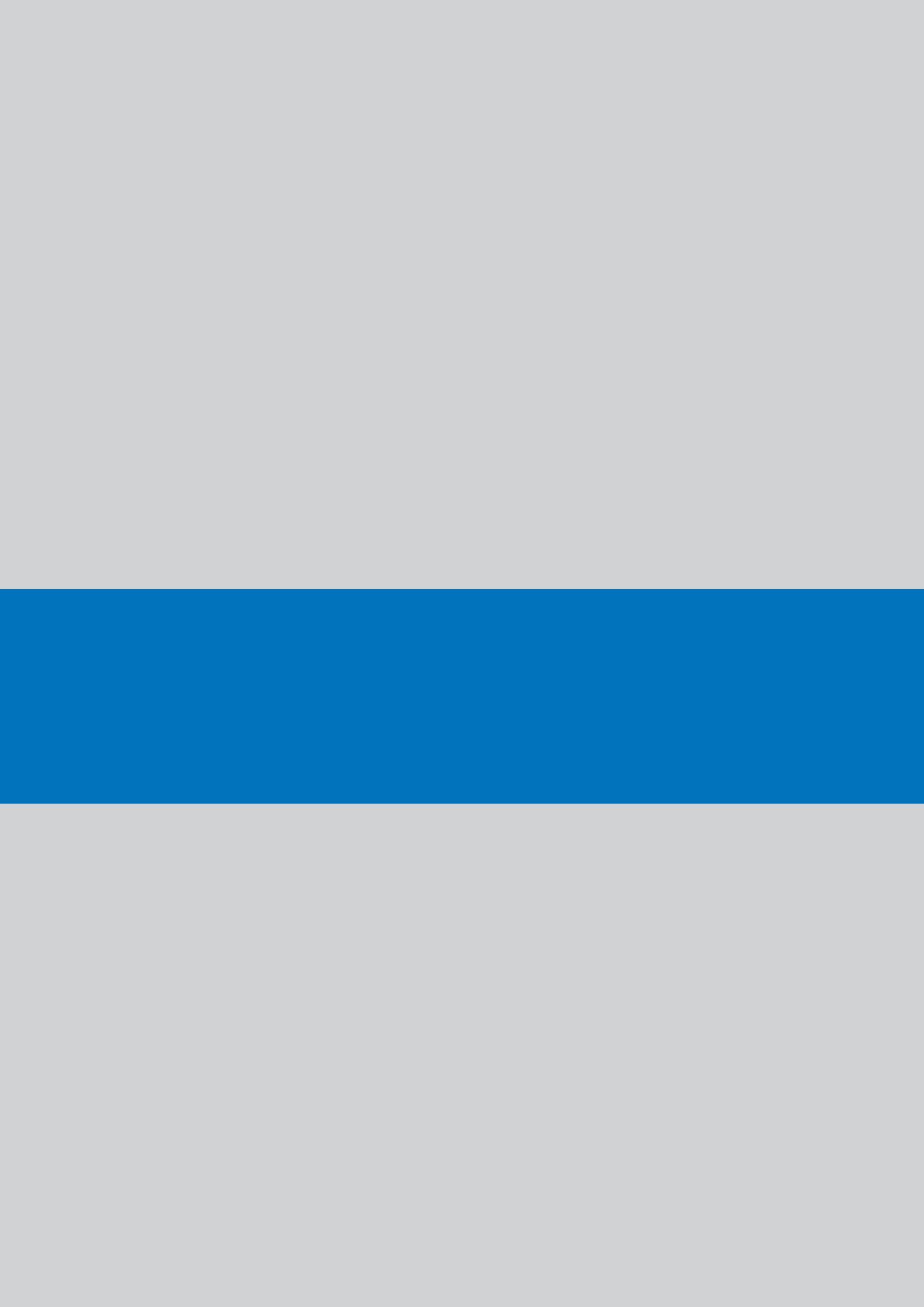

Causa costi di gestione, agli ordini inferiori al valore di 100,00 euro di sola merce, verrà addebitato un costo di 14,00 euro.
Ordini di importo inferiori a 50,00 euro addebito pari a 19,00 euro.

For orders value less than 100,00 euro (transport cost excluded), 14,00 euro as extra costs charges, and 19,00 euro for orders value less than 50,00 euro (leftover stock deliveries excluded).

ELETTROVALVOLE E VALVOLE SOLENOIDI

ELECTROMAGNETIC VALVES AND SOLENOID VALVES

12

Causa costi di gestione, agli ordini inferiori al valore di 100,00 euro di sola merce, verrà addebitato un costo di 14,00 euro. Ordini di importo inferiori a 50,00 euro addebito pari a 19,00 euro. / For orders value less than 100,00 euro (transport cost excluded), 14,00 euro as extra costs charges, and 19,00 euro for orders value less than 50,00 euro (leftover stock deliveries excluded).

NS. COD. CODE	COMPATIBILE COMPATIBLE	DESCRIZIONE DESCRIPTION	DIM. EST mm EXT SIZE mm	IMMAGINE IMAGE	
07312		Elettrovalvola Castel 1020/2S, 1/4 SAE <i>Electromagnetic valve Castel 1020/2S, 1/4 SAE</i>			
07318		Elettrovalvola Castel 1064/3S, 3/8 SAE <i>Electromagnetic valve Castel 1064/3S, 3/8 SAE</i>			
07320		Elettrovalvola Castel 1070/4S, 1/2 SAE <i>Electromagnetic valve Castel 1070/4S, 1/2 SAE</i>			
07313		Elettrovalvola Castel 1028/2S ODS <i>Electromagnetic valve Castel 1028/2S ODS</i>	Ø 6		
07315		Elettrovalvola Castel 1028/M10S ODS <i>Electromagnetic valve Castel 1028/M10S ODS</i>	Ø 10		
07316		Elettrovalvola Castel 1068/M10S ODS <i>Electromagnetic valve Castel 1068/M10S ODS</i>	Ø 10		
07321		Elettrovalvola Castel 1078/M12S ODS <i>Electromagnetic valve Castel 1078/M12S ODS</i>	Ø 12		
07330		Connettore per bobina Castel PG11 <i>Connector for coil Castel PG11</i>			
07331		Bobina Castel HF2 9300/RA6 220V 50/60 Hz Fast lock <i>Coil Castel HF2 9300/RA6 220V 50/60 Hz Fast lock</i>			
07319		Bobina Castel HF2 9300/RA2 24V 50/60 Hz Fast lock <i>Coil Castel HF2 9300/RA2 24V 50/60 Hz Fast lock</i>			

Causa costi di gestione, agli ordini inferiori al valore di 100,00 euro di sola merce, verrà addebitato un costo di 14,00 euro. Ordini di importo inferiori a 50,00 euro addebito pari a 19,00 euro. / For orders value less than 100,00 euro (transport cost excluded), 14,00 euro as extra costs charges, and 19,00 euro for orders value less than 50,00 euro (leftover stock deliveries excluded).

NS. COD. CODE	COMPATIBILE COMPATIBLE	DESCRIZIONE DESCRIPTION	DIM. EST mm EXT SIZE mm	IMMAGINE IMAGE	
07334		Valvola Solenoide Danfoss EVR 3, 1/4 SAE 032 F 1205 <i>Solenoid valve Danfoss EVR 3, 1/4 SAE 032 F 1205</i>			
07335		Valvola Solenoide Danfoss EVR 6, 3/8 SAE 032 F 1211 <i>Solenoid valve Danfoss EVR 6, 3/8 SAE 032 F 1211</i>			
07336		Valvola Solenoide Danfoss EVR 10, 1/2 SAE 032 F 8095 (ex 032F 1215) <i>Solenoid valve Danfoss EVR 10, 1/2 SAE 032 F 8095 (ex 032F 1215)</i>			
07337		Valvola Solenoide Danfoss EVR 3, ODS 032 F 1207 <i>Solenoid valve Danfoss EVR 3, ODS 032 F 1207</i>	Ø 6		
07338		Valvola Solenoide Danfoss EVR 3, ODS 032 F 1208 <i>Solenoid valve Danfoss EVR 3, ODS 032 F 1208</i>	Ø 10		
07339		Valvola Solenoide Danfoss EVR 6, ODS 032 F 1213 <i>Solenoid valve Danfoss EVR 6, ODS 032 F 1213</i>	Ø 10		
07340		Valvola Solenoide Danfoss EVR 10, ODS 032 F 1218 <i>Solenoid valve Danfoss EVR 10, ODS 032 F 1218</i>	Ø 12		
07342		Bobina per valvola Danfoss, 10W - 220V-50/60Hz - 018F6193 <i>Coil for Danfoss valve, 10W - 220V- 50/60Hz - 018F6193</i>			
07343		Bobina per valvola Danfoss, 10W - 24V-50/60Hz - 018F6607, con attacco AM <i>Coil for Danfoss valve, 10W - 24V- 50/60Hz - 018F6607 with connection AM</i>			





Causa costi di gestione, agli ordini inferiori al valore di 100,00 euro di sola merce, verrà addebitato un costo di 14,00 euro.
Ordini di importo inferiori a 50,00 euro addebito pari a 19,00 euro.

For orders value less than 100,00 euro (transport cost excluded), 14,00 euro as extra costs charges, and 19,00 euro for orders value less than 50,00 euro (leftover stock deliveries excluded).

PRESSOSTATI ***PRESSURE SWITCHES***

13

Causa costi di gestione, agli ordini inferiori al valore di 100,00 euro di sola merce, verrà addebitato un costo di 14,00 euro. Ordini di importo inferiori a 50,00 euro addebito pari a 19,00 euro. / For orders value less than 100,00 euro (transport cost excluded), 14,00 euro as extra costs charges, and 19,00 euro for orders value less than 50,00 euro (leftover stock deliveries excluded).

NS. COD. CODE	COMPATIBILE COMPATIBLE	DESCRIZIONE DESCRIPTION	DIM. EST mm EXT SIZE mm	IMMAGINE IMAGE	
08961		<p>Pressostato automatico di alta pressione, mod. 016-H6758 PED <i>Automatic high pressure switch, mod. 016-H6758 PED</i></p>			
08962		<p>Pressostato automatico di bassa pressione, mod. 016-H6703 PED <i>Automatic low pressure switch, mod. 016-H6703 PED</i></p>			
08963		<p>Pressostato doppio automatico di alta e bassa pressione, mod. 017-H4758 PED <i>Double automatic high and low pressure switch, mod. 017-H4758 PED</i></p>			

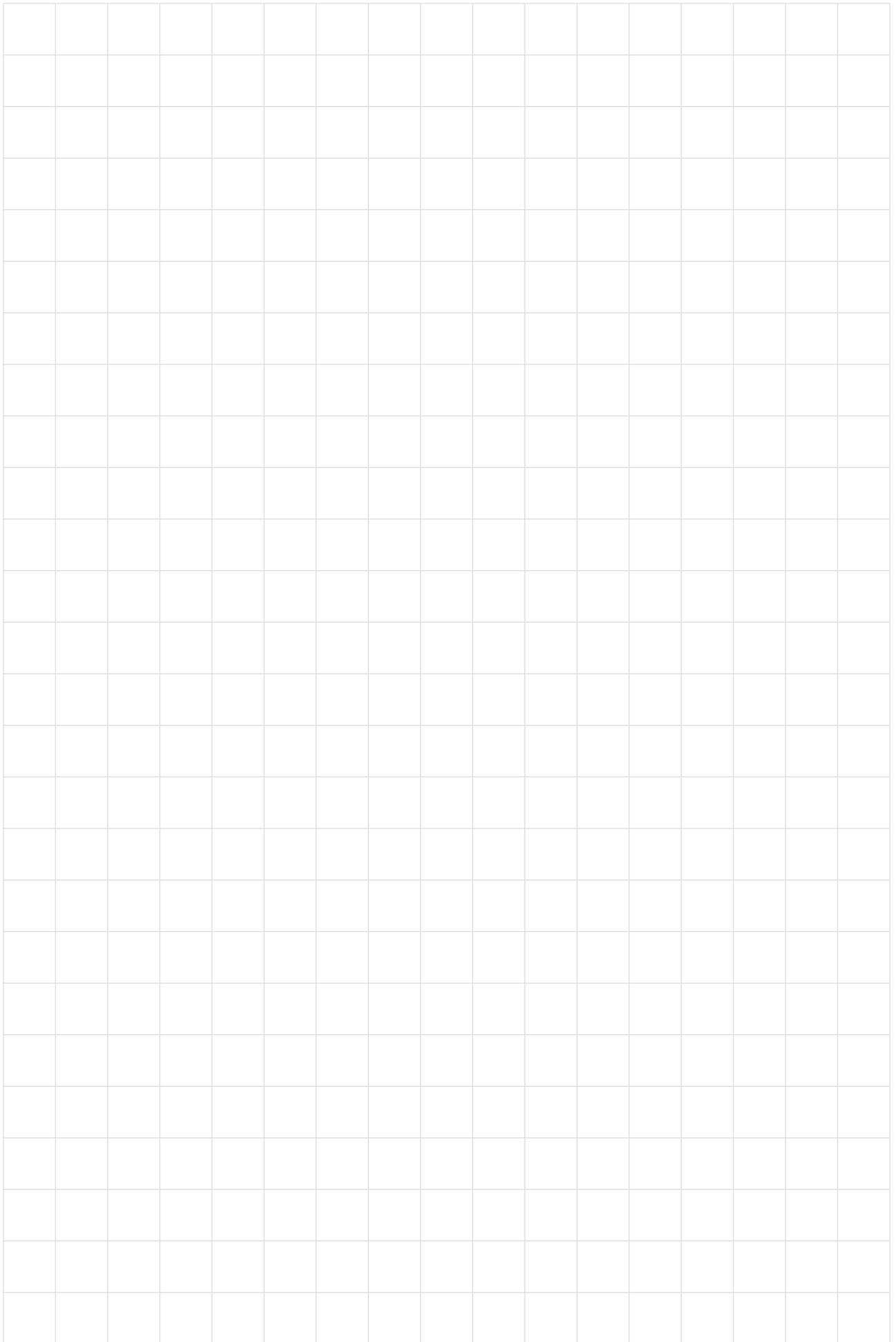



Causa costi di gestione, agli ordini inferiori al valore di 100,00 euro di sola merce, verrà addebitato un costo di 14,00 euro.
Ordini di importo inferiori a 50,00 euro addebito pari a 19,00 euro.

For orders value less than 100,00 euro (transport cost excluded), 14,00 euro as extra costs charges, and 19,00 euro for orders value less than 50,00 euro (leftover stock deliveries excluded).

RESISTENZE HEATERS

14





Causa costi di gestione, agli ordini inferiori al valore di 100,00 euro di sola merce, verrà addebitato un costo di 14,00 euro. Ordini di importo inferiori a 50,00 euro addebito pari a 19,00 euro. / For orders value less than 100,00 euro (transport cost excluded), 14,00 euro as extra costs charges, and 19,00 euro for orders value less than 50,00 euro (leftover stock deliveries excluded).

NS. COD. CODE	COMPATIBILE COMPATIBLE	DESCRIZIONE DESCRIPTION	DIM. EST mm EXT SIZE mm	IMMAGINE IMAGE	
04005		Resistenza di scarico in silicone mod. 1000, 230V - 50W <i>Discharge heater in silicone mod. 1000, 230V - 50W</i>	L=1000		
04006		Resistenza di scarico in silicone mod. 2000, 230V - 100W <i>Discharge heater in silicone mod. 1000, 230V - 100W</i>	L=2000		
04007		Resistenza di scarico in silicone mod. 3000, 230V - 150W <i>Discharge heater in silicone mod. 3000, 230V - 150W</i>	L=3000		
04008		Resistenza di scarico in silicone mod. 4000, 230V - 200W <i>Discharge heater in silicone mod. 4000, 230V - 200W</i>	L=4000		
04009		Resistenza di scarico in silicone mod. 5000, 230V - 250W <i>Discharge heater in silicone mod. 5000, 230V - 250W</i>	L=5000		
04010		Resistenza di scarico in silicone mod. 6000, 230V - 300W <i>Discharge heater in silicone mod. 6000, 230V - 300W</i>	L=6000		
04020		Resistenza di scarico in calza metallica mod. RSCA 1000, 230V - 35W <i>Discharge heater in metal sheath mod. RSCA 1000 - 230V - 35W</i>	L=1000		
04021		Resistenza di scarico in calza metallica mod. RSCA 2000, 230V - 70W <i>Discharge heater in metal sheath mod. RSCA 2000 - 230V - 70W</i>	L=2000		
04022		Resistenza di scarico in calza metallica mod. RSCA 3000, 230V - 105W <i>Discharge heater in metal sheath mod. RSCA 3000 - 230V - 105W</i>	L=3000		
04023		Resistenza di scarico in calza metallica mod. RSCA 4000, 230V - 140W <i>Discharge heater in metal sheath mod. RSCA 4000 - 230V - 140W</i>	L=4000		
04024		Resistenza di scarico in calza metallica mod. RSCA 5000, 230V - 175W <i>Discharge heater in metal sheath mod. RSCA 5000 - 230V - 175W</i>	L=5000		
04025		Resistenza di scarico in calza metallica mod. RSCA 6000, 230V - 210W <i>Discharge heater in metal sheath mod. RSCA 6000 - 230V - 210W</i>	L=6000		

Causa costi di gestione, agli ordini inferiori al valore di 100,00 euro di sola merce, verrà addebitato un costo di 14,00 euro. Ordini di importo inferiori a 50,00 euro addebito pari a 19,00 euro. / For orders value less than 100,00 euro (transport cost excluded), 14,00 euro as extra costs charges, and 19,00 euro for orders value less than 50,00 euro (leftover stock deliveries excluded).

NS. COD. CODE	COMPATIBILE COMPATIBLE	DESCRIZIONE DESCRIPTION	DIM. EST mm EXT SIZE mm	IMMAGINE IMAGE
04026		Resistenza di scarico in calza metallica mod. RSCA 7000, 230V - 245W <i>Discharge heater in metal sheath mod. RSCA 7000, 230V - 245W</i>	L=7000	
04027		Resistenza di scarico in calza metallica mod. RSCA 8000, 230V - 280W <i>Discharge heater in metal sheath mod. RSCA 8000, 230V - 280W</i>	L=8000	
04028		Resistenza di scarico in calza metallica mod. RSCA 9000, 230V - 315W <i>Discharge heater in metal sheath mod. RSCA 9000, 230V - 315W</i>	L=9000	
04040		Resistenza anticondensa in silicone bianco mod. CA 1000 - 230V - 20W <i>Anticondensation heater in white silicone mod. CA 1000 - 230V - 20W</i>	L=1000 Ø 2,5 mm	
04041		Resistenza anticondensa in silicone bianco mod. CA 1500 - 230V - 30W <i>Anticondensation heater in white silicone mod. CA 1500 - 230V - 30W</i>	L=1500 Ø 2,5 mm	
04042		Resistenza anticondensa in silicone bianco mod. CA 2000 - 230V - 40W <i>Anticondensation heater in white silicone mod. CA 2000 - 230V - 40W</i>	L=2000 Ø 2,5 mm	
04043		Resistenza anticondensa in silicone bianco mod. CA 2500 - 230V - 50W <i>Anticondensation heater in white silicone mod. CA 2500 - 230V - 50W</i>	L=2500 Ø 2,5 mm	
04044		Resistenza anticondensa in silicone bianco mod. CA 3000 - 230V - 60W <i>Anticondensation heater in white silicone mod. CA 3000 - 230V - 60W</i>	L=3000 Ø 2,5 mm	
04045		Resistenza anticondensa in silicone bianco mod. CA 3500 - 230V - 70W <i>Anticondensation heater in white silicone mod. CA 3500 - 230V - 70W</i>	L=3500 Ø 2,5 mm	
04046		Resistenza anticondensa in silicone bianco mod. CA 4000 - 230V - 80W <i>Anticondensation heater in white silicone mod. CA 4000 - 230V - 80W</i>	L=4000 Ø 2,5 mm	
04047		Resistenza anticondensa in silicone bianco mod. CA 4500 - 230V - 90W <i>Anticondensation heater in white silicone mod. CA 4500 - 230V - 90W</i>	L=4500 Ø 2,5 mm	
04048		Resistenza anticondensa in silicone bianco mod. CA 5000 - 230V - 100W <i>Anticondensation heater in white silicone mod. CA 5000 - 230V - 100W</i>	L=5000 Ø 2,5 mm	

Causa costi di gestione, agli ordini inferiori al valore di 100,00 euro di sola merce, verrà addebitato un costo di 14,00 euro. Ordini di importo inferiori a 50,00 euro addebito pari a 19,00 euro. / For orders value less than 100,00 euro (transport cost excluded), 14,00 euro as extra costs charges, and 19,00 euro for orders value less than 50,00 euro (leftover stock deliveries excluded).

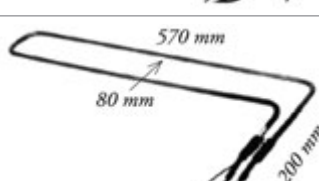
NS. COD. CODE	COMPATIBILE COMPATIBLE	DESCRIZIONE DESCRIPTION	DIM. EST mm EXT SIZE mm	IMMAGINE IMAGE	
04049		Resistenza anticondensa in silicone bianco mod. CA 5500 - 230V - 110W <i>Anticondensation heater in white silicone mod. CA 5500 - 230V - 110W</i>	L=5500 Ø 2,5 mm		
04050		Resistenza anticondensa in silicone bianco mod. CA 6000 - 230V - 120W <i>Anticondensation heater in white silicone mod. CA 6000 - 230V - 120W</i>	L=6000 Ø 2,5 mm		
04051		Resistenza anticondensa in silicone bianco mod. CA 7000 - 230V - 140W <i>Anticondensation heater in white silicone mod. CA 7000 - 230V - 140W</i>	L=7000 Ø 2,5 mm		
04052		Resistenza anticondensa in silicone bianco mod. CA 8000 - 2320V - 160W <i>Anticondensation heater in white silicone mod. CA 8000 - 230V - 160W</i>	L=8000 Ø 2,5 mm		
04053		Resistenza anticondensa in silicone bianco mod. CA 9000 - 230V - 180W <i>Anticondensation heater in white silicone mod. CA 9000 - 2320V - 180W</i>	L=9000 Ø 2,5 mm		
04054		Resistenza anticondensa in silicone bianco mod. CA 10000 - 230V - 200W <i>Anticondensation heater in white silicone mod. CA 10000 - 230V - 200W</i>	L=10000 Ø 2,5 mm		
04001	Eco	Resistenza elettrica di sbrinamento evaporatore ECO, EVS40 ED - EDB 480W - 230V <i>Electric defrost heater for ECO evaporator, EVS40 ED - EDB 480W - 230V</i>	L=365		
04002	Eco	Resistenza elettrica di sbrinamento evaporatore ECO, EVS60 ED - EDB 480W - 230V <i>Electric defrost heater for ECO evaporator, EVS60 ED - EDB 480W - 230V</i>	L=365		
04003	Eco	Resistenza elettrica di sbrinamento evaporatore ECO, EVS100 ED - EDB 650W - 230V <i>Electric defrost heater for ECO evaporator, EVS100 ED - EDB 650W - 230V</i>			
04004	Eco	Resistenza elettrica di sbrinamento evaporatore ECO, EVS130 ED - EDB 650W - 230V <i>Electric defrost heater for ECO evaporator, EVS130 ED - EDB 650W - 230V</i>			

Causa costi di gestione, agli ordini inferiori al valore di 100,00 euro di sola merce, verrà addebitato un costo di 14,00 euro. Ordini di importo inferiori a 50,00 euro addebito pari a 19,00 euro. / For orders value less than 100,00 euro (transport cost excluded), 14,00 euro as extra costs charges, and 19,00 euro for orders value less than 50,00 euro (leftover stock deliveries excluded).

NS. COD. CODE	COMPATIBILE COMPATIBLE	DESCRIZIONE DESCRIPTION	DIM. EST mm EXT SIZE mm	IMMAGINE IMAGE
04060	universale	Resistenza tubolare AISI 304 per sbrinamento evaporatori 230V/400W <i>Tubular steel AISI 304 heater for evaporators defrosting 230V/400W</i>	L=500	
04061	universale	Resistenza tubolare AISI 304 per sbrinamento evaporatori 230V/660W <i>Tubular steel AISI 304 heater for evaporators defrosting 230V/660W</i>	L=1000	
04062	universale	Resistenza tubolare AISI 304 per sbrinamento evaporatori 230V/1100W <i>Tubular steel AISI 304 heater for evaporators defrosting 230V/1100W</i>	L=1500	
04063	universale	Resistenza tubolare AISI 304 per sbrinamento evaporatori 230V/1400W <i>Tubular steel AISI 304 heater for evaporators defrosting 230V/1400W</i>	L=1700	
04011	Zanussi 083814 Polaris 1666090 1666150	Resistenza elettrica a cartuccia PTC INOX AISI 316 per Vaschetta 95W - <i>230V Core heater PTC stainless steel AISI 316 for tray 95W - 230V</i>	tubo / tube Ø 12 x 120 raccordo fitting Ø 16 lunghezza cavo cable length 4000	

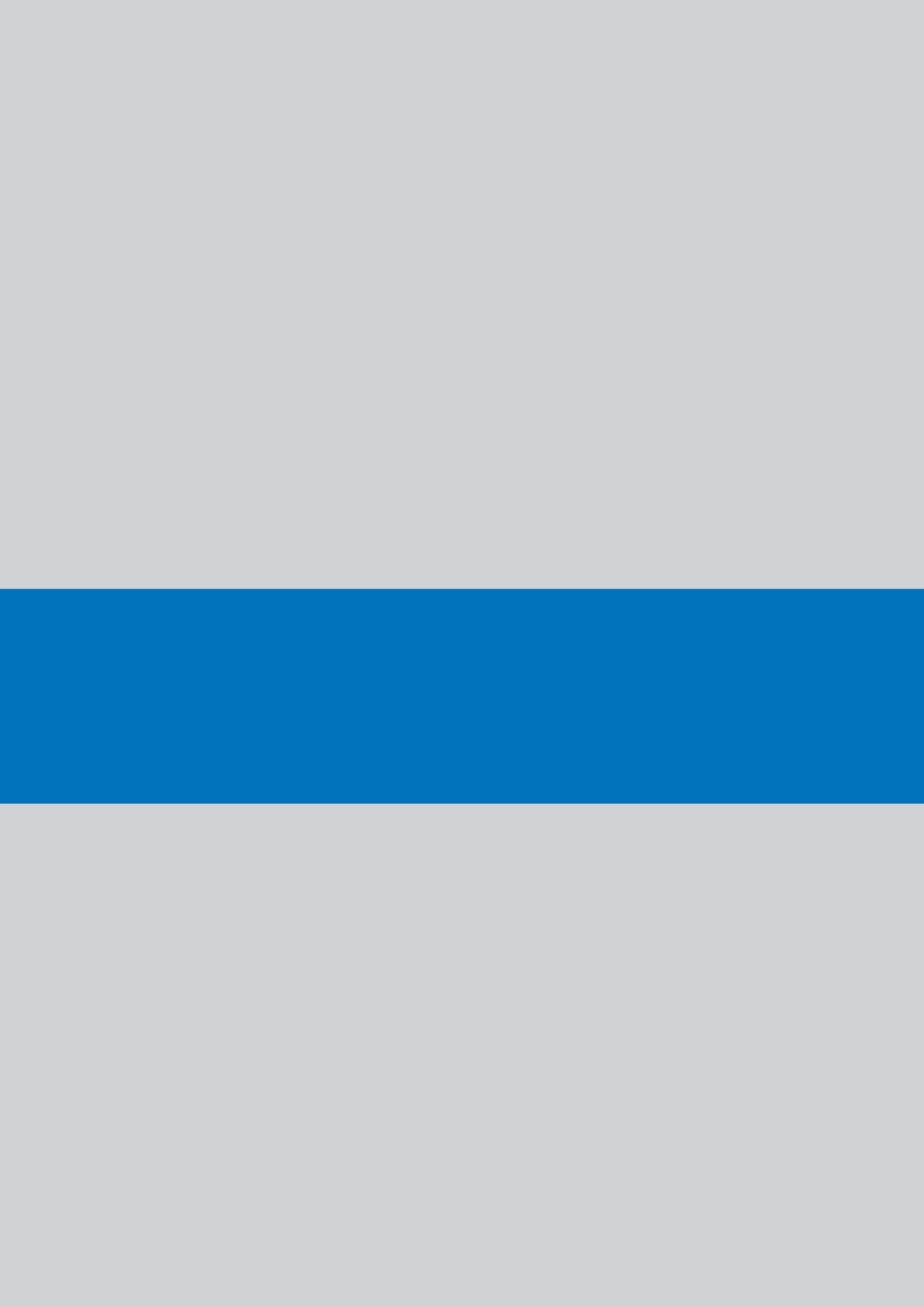

Causa costi di gestione, agli ordini inferiori al valore di 100,00 euro di sola merce, verrà addebitato un costo di 14,00 euro.
Ordini di importo inferiori a 50,00 euro addebito pari a 19,00 euro.

For orders value less than 100,00 euro (transport cost excluded), 14,00 euro as extra costs charges, and 19,00 euro for orders value less than 50,00 euro (leftover stock deliveries excluded).

COMPRESSORI - CONDENSATORI
COMPRESSORS
AIR COOLED CONDENSERS

15

Causa costi di gestione, agli ordini inferiori al valore di 100,00 euro di sola merce, verrà addebitato un costo di 14,00 euro. Ordini di importo inferiori a 50,00 euro addebito pari a 19,00 euro. / For orders value less than 100,00 euro (transport cost excluded), 14,00 euro as extra costs charges, and 19,00 euro for orders value less than 50,00 euro (leftover stock deliveries excluded).

NS. COD. CODE	COMPATIBILE COMPATIBLE	DESCRIZIONE DESCRIPTION	DIM. EST mm EXT SIZE mm	IMMAGINE IMAGE
08100		Compressore CUBIGEL GL 45 TB - R-134a HP 1/8 - cc 4,50 <i>CUBIGEL compressor GL 45 TB - R-134a HP 1/8 - cc 4,50</i>		
08101		Compressore CUBIGEL GL 60 TB - R-134a HP 1/5 - cc 5,70 <i>CUBIGEL compressor GL 60 TB - R-134a HP 1/5 - cc 5,70</i>		
08102		Compressore CUBIGEL GL 80 TB - R-134a HP 1/5P - cc 7,60 <i>CUBIGEL compressor GL 80 TB - R-134a HP 1/5P - cc 7,60</i>		
08103		Compressore CUBIGEL GL 90 TB - R-134a HP 1/4 - cc 8,10 <i>CUBIGEL compressor GL 90 TB - R-134a HP 1/4 - cc 8,10</i>		
08104		Compressore CUBIGEL GLY 12 RA (ex GP 12 TB) R-134a HP 3/8L - cc 10,70 <i>CUBIGEL compressor GLY 12 RA (ex GP 12 TB) R-134a HP 3/8L - cc 10,7</i>		
08105		Compressore CUBIGEL GP 14 TB - R-134a HP 3/8 - cc 14,00 <i>CUBIGEL compressor GP 14 TB - R-134a HP 3/8 - cc 14,00</i>		
08108		Compressore CUBIGEL GP 16 TG - R-134a HP 3/8P - cc 16,10 <i>CUBIGEL compressor GP 16 TG - R-134a HP 3/8P - cc 16,10</i>		
08202		Compressore CUBIGEL ML 45 TB - R-404a HP 1/5 - cc 4,50 <i>CUBIGEL compressor ML 45 TB - R-404a HP 1/5 - cc 4,50</i>		
08203		Compressore CUBIGEL ML 60 TB - R-404a HP 1/4 - cc 5,70 <i>CUBIGEL compressor ML 60 TB - R-404a HP 1/4 - cc 5,70</i>		
08204		Compressore CUBIGEL ML 80 TB - R-404a HP 3/8 - cc 7,60 <i>CUBIGEL compressor ML 80 TB - R-404a HP 3/8 - cc 7,60</i>		

Causa costi di gestione, agli ordini inferiori al valore di 100,00 euro di sola merce, verrà addebitato un costo di 14,00 euro. Ordini di importo inferiori a 50,00 euro addebito pari a 19,00 euro. / For orders value less than 100,00 euro (transport cost excluded), 14,00 euro as extra costs charges, and 19,00 euro for orders value less than 50,00 euro (leftover stock deliveries excluded).

NS. COD. CODE	COMPATIBILE COMPATIBLE	DESCRIZIONE DESCRIPTION	DIM. EST mm EXT SIZE mm	IMMAGINE IMAGE	
08205		Compressore CUBIGEL ML 90 TB - R-404a HP 3/8P - cc 8,85 CUBIGEL compressor ML 90 TB - R-404a HP 3/8P - cc 8,85			
08212		Compressore CUBIGEL MPT 14 RA - R-404a HP 1/2 - cc 14,00 CUBIGEL compressor MPT 14 RA - R-404a HP 1/2 - cc 14,00			
08256		Compressore ASPERA NEK6213GK - R-404a HP 1/2L - cc 12,12 ASPERA compressor NEK6213GK - R-404a HP 1/2P - cc 12,12			
08224		Compressore CUBIGEL MLY12LAa (ex MP12FB) BASSA TEMP. R-404a - HP 3/8 - cc 12,00 CUBIGEL compressor MLY12LAa (ex MP12FB) LOW TEMP. - R-404a HP 3/8 - cc 12,00			
08225		Compressore CUBIGEL MP 14 FB BASSA TEMP. R-404a - HP 1/2 - cc 14,00 CUBIGEL compressor MP 14 FB LOW TEMP. - R-404a HP 1/2 - cc 14,00			
08320		Compressore DANFOSS SC15CL BASSA TEMP. R-404a / R-507 HP 5/8 - cc 15,28 DANFOSS Compressor SC15CL LOW TEMP. R-404a / R-507 HP 5/8 - cc 15,28			
1024/2		Condensatore ad aria a 2 ranghi <i>Air cooled condenser</i>	MAX 300 x 51 x 258 H		
1024/3		Condensatore ad aria a 3 ranghi <i>Air cooled condenser</i>	MAX 300 x 73 x 258 H		
1024/4		Condensatore ad aria a 4 ranghi <i>Air cooled condenser</i>	MAX 300 x 90 x 258 H		
GRC4		Convogliatore d'aria <i>Plastic air conveyor</i>	260 x 80 x 260		

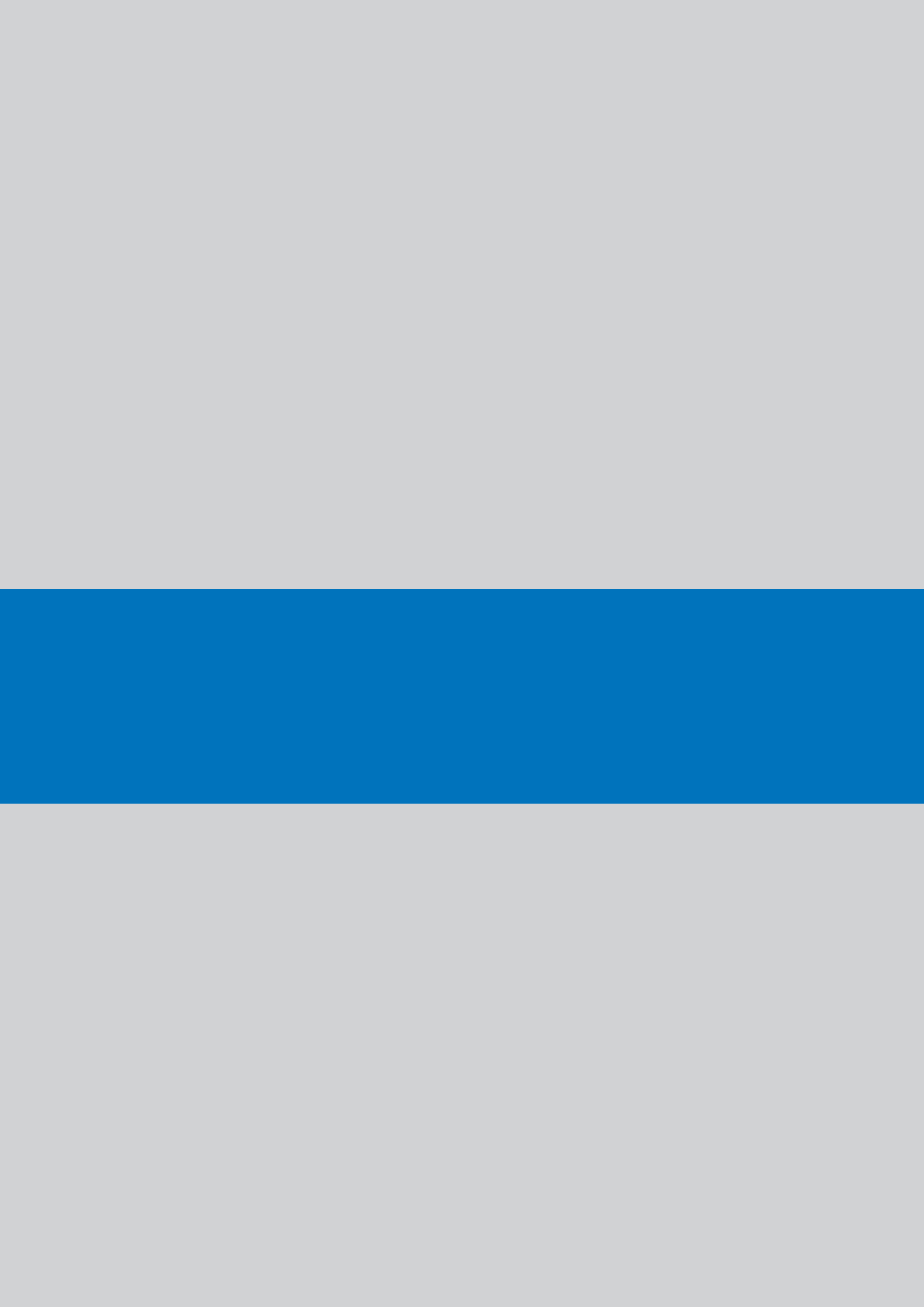



Causa costi di gestione, agli ordini inferiori al valore di 100,00 euro di sola merce, verrà addebitato un costo di 14,00 euro.
Ordini di importo inferiori a 50,00 euro addebito pari a 19,00 euro.

For orders value less than 100,00 euro (transport cost excluded), 14,00 euro as extra costs charges, and 19,00 euro for orders value less than 50,00 euro (leftover stock deliveries excluded).

EVAPORATORI *EVAPORATORS*

16

Causa costi di gestione, agli ordini inferiori al valore di 100,00 euro di sola merce, verrà addebitato un costo di 14,00 euro. Ordini di importo inferiori a 50,00 euro addebito pari a 19,00 euro. / For orders value less than 100,00 euro (transport cost excluded), 14,00 euro as extra costs charges, and 19,00 euro for orders value less than 50,00 euro (leftover stock deliveries excluded).

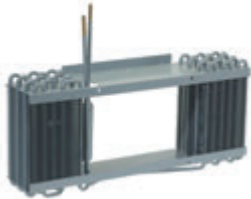
NS. COD. CODE	COMPATIBILE COMPATIBLE	DESCRIZIONE DESCRIPTION	DIM. EST mm EXT SIZE mm	IMMAGINE IMAGE	
08602	Angelo Po Sagi	Evaporatore Roll Bond bitubo <i>Evaporator Roll Bond double tube</i>	1340 x 430		
08603	Angelo Po Sagi	Evaporatore Roll Bond a capillare <i>Evaporator Roll Bond with capillary tube</i>	892 x 430		
08607	Friulinox 935674	Evaporatore per armadi 600 lt <i>Evaporator for 600 l cabinets</i>	500 x 300 x 135		
08608	Friulinox 935675	Evaporatore per armadi 1200 lt <i>Evaporator for 1200 l cabinets</i>	650 x 300 x 145		

Causa costi di gestione, agli ordini inferiori al valore di 100,00 euro di sola merce, verrà addebitato un costo di 14,00 euro. Ordini di importo inferiori a 50,00 euro addebito pari a 19,00 euro. / For orders value less than 100,00 euro (transport cost excluded), 14,00 euro as extra costs charges, and 19,00 euro for orders value less than 50,00 euro (leftover stock deliveries excluded).

NS. COD. CODE	COMPATIBILE COMPATIBLE	DESCRIZIONE DESCRIPTION	DIM. EST mm EXT SIZE mm	IMMAGINE IMAGE	
08604	Zanussi 082231	Batteria evaporatore per armadi 1100 - 1300 lt <i>Evaporator battery for 1100 - 1300 l cabinets</i>	690 x 315 x 105		
08605	Zanussi 082211	Batteria evaporatore per armadi 500 - 600 lt <i>Evaporator battery for 500 - 600 l cabinets</i>	315 x 125 x 105		
08606	Zanussi 087402	Evaporatore per armadi 650 lt <i>Evaporator for 650 l cabinets</i>	410 x 230 x 113		
08609	Zanussi 082732	Evaporatore per tavoli <i>Evaporator for counters</i>	395 x 250 x 100		
08620	Frigovell LTH	Evaporatore per frigorifero mod. HO 600/700 DEN +2°/+10° temperatura normale <i>Evaporator for refrigerator mod. HO 600/700 DEN +2°/+10° normal temperature</i>	467 x 200 x 90		



Causa costi di gestione, agli ordini inferiori al valore di 100,00 euro di sola merce, verrà addebitato un costo di 14,00 euro.
Ordini di importo inferiori a 50,00 euro addebito pari a 19,00 euro.

For orders value less than 100,00 euro (transport cost excluded), 14,00 euro as extra costs charges, and 19,00 euro for orders value less than 50,00 euro (leftover stock deliveries excluded).

VASCLETTE TRAYS

17

Causa costi di gestione, agli ordini inferiori al valore di 100,00 euro di sola merce, verrà addebitato un costo di 14,00 euro. Ordini di importo inferiori a 50,00 euro addebito pari a 19,00 euro. / For orders value less than 100,00 euro (transport cost excluded), 14,00 euro as extra costs charges, and 19,00 euro for orders value less than 50,00 euro (leftover stock deliveries excluded).

NS. COD. CODE	COMPATIBILE COMPATIBLE	DESCRIZIONE DESCRIPTION	DIM. EST mm EXT SIZE mm	IMMAGINE IMAGE	
15005	Angelo Po Sagi 36Z0300	Vaschetta raccogli gocce per banchi e frigoriferi <i>Drip tray for counters and refrigerators</i>	610 x 300 x 50 h		
15004	Angelo Po Sagi MBM 36Z6431 RIC0002597	Vaschetta condensa per G5 - SP 120 - SP 135 <i>Condensing water tray for G5 - SP 120 - SP 135</i>			
15009	Friulinox Franke 995605	Vaschetta raccogli gocce per evaporatore <i>Condensing water tray for evaporator</i>	520 x 65 x 30 h		
15011	Mareno Polaris 9003013300 1405011065	Vaschetta raccogli gocce, Gastronorm 1/1 per frigorifero ARF (tipo vecchio) <i>Drip tray, Gastronorm 1/1 for ARF refrigerator (old type)</i>	530 x 325 x 66 h		
15012	Polaris 1405011150	Vaschetta raccogli gocce per frigorifero ARF (tipo nuovo) <i>Drip tray for ARF refrigerator (new type)</i>	530 x 325 x 150 h		
15000	Zanussi 080803	Vaschetta raccogli gocce, Gastronorm 1/1 per banchi e frigoriferi <i>Drip tray Gastronorm 1/1 for counters and refrigerators</i>	530 x 325 x 40 h		

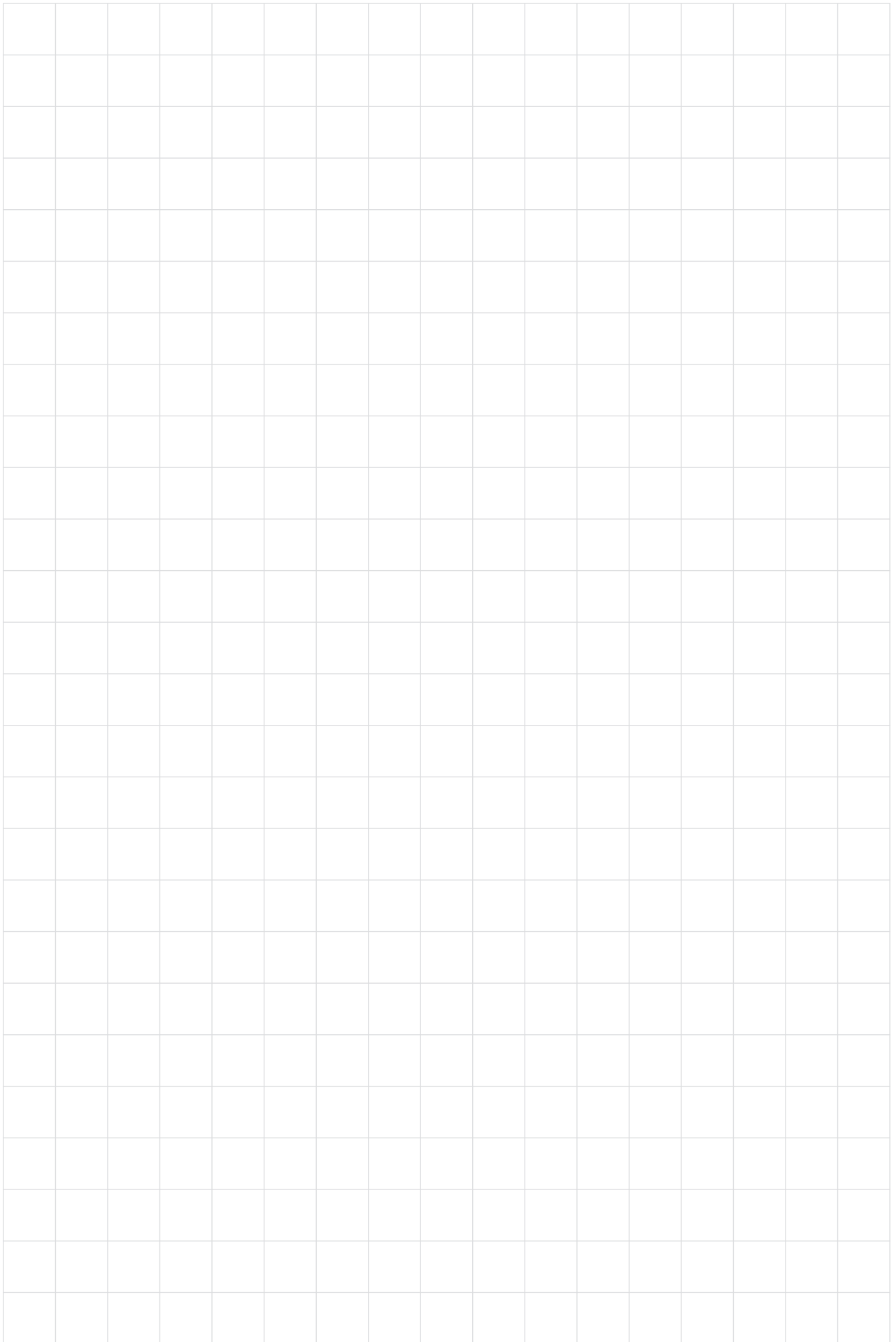



Causa costi di gestione, agli ordini inferiori al valore di 100,00 euro di sola merce, verrà addebitato un costo di 14,00 euro.
Ordini di importo inferiori a 50,00 euro addebito pari a 19,00 euro.





For orders value less than 100,00 euro (transport cost excluded), 14,00 euro as extra costs charges, and 19,00 euro for orders value less than 50,00 euro (leftover stock deliveries excluded).

REGISTRATORI GRAFICI

GRAPHIC TEMPERATURE RECORDERS

18

Causa costi di gestione, agli ordini inferiori al valore di 100,00 euro di sola merce, verrà addebitato un costo di 14,00 euro. Ordini di importo inferiori a 50,00 euro addebito pari a 19,00 euro. / For orders value less than 100,00 euro (transport cost excluded), 14,00 euro as extra costs charges, and 19,00 euro for orders value less than 50,00 euro (leftover stock deliveries excluded).

NS. COD. CODE	COMPATIBILE COMPATIBLE	DESCRIZIONE DESCRIPTION	DIM. EST mm EXT SIZE mm	IMMAGINE IMAGE	
08995		Registratore grafico di temperatura -30° +30°C , modello RTA/1, controllo settimanale, orologio con batteria 1,5V completo di 100 dischi e 1 pennino di ricambio <i>Graphic temperature recorder -30° +30°C model RTA/1, weekly check, clock with 1.5V battery, complete with 100 pcs discs and 1 spare pen</i>	disco / disc Ø 125 capillare <i>capillary tube</i> L=950 bulbo / bulb Ø 11 x 95 flangia <i>flange</i> 195		
08996		Pennino di ricambio per RTA/1 <i>Spare pen for RTA/1</i>			
08997		Confezione da 100 dischi per RTA/1 e RTD/Q, -30° +30° mod 92 , diagramma settimanale <i>Pack of 100 pcs weekly paper discs for RTA/1 and RTD/Q -30° +30° mod 92</i>	Ø 125		
09000		Confezione da 100 dischi diagramma settimanale mod. 90 / -40°/+40°C <i>Pack of 100 pcs weekly paper discs mod. 90 / -40° / +40° C</i>	Ø 125		
09001		Confezione da 100 dischi diagramma settimanale, -35°/+15°C cod. B 003 <i>Pack of 100 pcs weekly paper discs cod. B 003 / -35° / +15° C</i>	Ø 110		
09002		Confezione da 100 dischi diagramma settimanale RTC 134 / -35°/+35°C <i>Pack of 100 pcs weekly paper discs RTC 134 / -35° / +35° C</i>	Ø 145		
08991		Registratore grafico di temperatura -10° +40°C Jules Richard, controllo settimanale, orologio al quarzo con batteria 1,5V, completo di serratura, completo di 100 dischi, completo di staffa per il fissaggio a parete (a richiesta è disponibile kit per il montaggio a pannello) conforme alle direttive Europee 92/1 e 93/94 e alla norma NF E 18-150 <i>Graphic temperature recorder -10° +40°C Jules Richard, weekly check, quartz clock with 1.5V battery, complete with lock, complete with 100 discs, complete with bracket for wall-mounting (on request kit available for panel-mounting) conforms to European Directives 92/1 and 93/94 and to standard NF E 18-150</i>	144 x 144 x 119 (h) disco / disc Ø 125 capillare <i>capillary tube</i> 3000 serratura <i>lock</i> Ø 195		
08992		Registratore grafico di temperatura -35° +15°C Jules Richard, caratt. come sopra <i>Graphic temperature recorder -35° +15°C Jules Richard, features as above, cod.</i>			

Causa costi di gestione, agli ordini inferiori al valore di 100,00 euro di sola merce, verrà addebitato un costo di 14,00 euro. Ordini di importo inferiori a 50,00 euro addebito pari a 19,00 euro. / For orders value less than 100,00 euro (transport cost excluded), 14,00 euro as extra costs charges, and 19,00 euro for orders value less than 50,00 euro (leftover stock deliveries excluded).

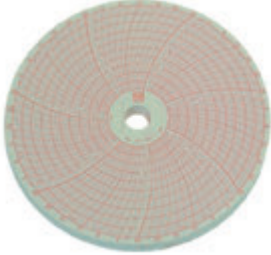
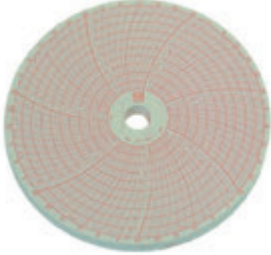
NS. COD. CODE	COMPATIBILE COMPATIBLE	DESCRIZIONE DESCRIPTION	DIM. EST mm EXT SIZE mm	IMMAGINE IMAGE	
08993		Pennino per registratore grafico Jules Richard cod. 08991 e 08992 <i>Pen for Jules Richard graphic recorder code 08991 and 08992</i>			
08994		Confezione da 100 dischi D 31740 per registratori grafici Jules Richard -10° +40° C, diagramma settimanale (ns. cod. 08991) <i>Pack of 100 discs D 31740 for Jules Richard graphic recorder -10° +40° C, weekly paper (our code 08991)</i>	Ø 125		
08998		Confezione da 100 dischi D 31690 per registratori grafici Jules Richard -35° +15° C, diagramma settimanale (ns. cod. 08992) <i>Pack of 100 discs D 31690 for Jules Richard graphic recorder -35° +15° C, weekly paper (our code 08992)</i>	Ø 125		



Causa costi di gestione, agli ordini inferiori al valore di 100,00 euro di sola merce, verrà addebitato un costo di 14,00 euro.
Ordini di importo inferiori a 50,00 euro addebito pari a 19,00 euro.

For orders value less than 100,00 euro (transport cost excluded), 14,00 euro as extra costs charges, and 19,00 euro for orders value less than 50,00 euro (leftover stock deliveries excluded).

CERCAFUGHE LEAK DETECTOR

19

Causa costi di gestione, agli ordini inferiori al valore di 100,00 euro di sola merce, verrà addebitato un costo di 14,00 euro. Ordini di importo inferiori a 50,00 euro addebito pari a 19,00 euro. / For orders value less than 100,00 euro (transport cost excluded), 14,00 euro as extra costs charges, and 19,00 euro for orders value less than 50,00 euro (leftover stock deliveries excluded).

NS. COD. CODE	COMPATIBILE COMPATIBLE	DESCRIZIONE DESCRIPTION	DIM. EST mm EXT SIZE mm	IMMAGINE IMAGE	
08952		<p>Cercafughe elettronico professionale TIFXP-1A, per tutti i tipi di gas freon, controllo a microprocessore, sonda in acciaio inossidabile, 35,5 cm, funzionamento a batteria, sensibilità 3 gr/anno, allarme sonoro e visivo tramite LED a 6 segmenti, 7 livelli di sensibilità, pulsante controllo caricabatterie, pulsante ACCESO/SPENTO, pulsante di autocalibrazione sul pannello comandi, pulsante MUTE per eliminare l'allarme sonoro, pulsanti regolazione sensibilità sul pannello comandi, rileva perdite anche in ambienti contaminati, made in USA</p> <p><i>Professional electronic leak detector TIFXP-1A, for all types of freon gases, microprocessor control, stainless steel probe, 35.5 cm. battery-operated, sensitivity 3 gr/year, visual and sound alarm by means of LED with 6 segments, 7 sensitivity levels, battery-charge check button, ON/OFF button, self-calibration button on control panel, MUTE button to silence sound alarm, sensitivity regulation buttons on control panel, also detects leaks in contaminated environments, made in the USA</i></p>			
08959		<p>Sensore diodo di ricambio per cercafughe ATP-ZX1A <i>Spare probe (pentode) for leak detector ATPZX-1A</i></p>			
08948		<p>Filtrini di ricambio per cercafughe ATP-ZX1A <i>Spare filters for leak detector ATP-ZX1A</i></p>			
08947		<p>Nuovo filtrino e nuova punta sonda per cercafughe ATP-ZX1A <i>New filter and new end probe for leak detector ATP-ZX1A</i></p>			

Causa costi di gestione, agli ordini inferiori al valore di 100,00 euro di sola merce, verrà addebitato un costo di 14,00 euro. Ordini di importo inferiori a 50,00 euro addebito pari a 19,00 euro. / For orders value less than 100,00 euro (transport cost excluded), 14,00 euro as extra costs charges, and 19,00 euro for orders value less than 50,00 euro (leftover stock deliveries excluded).

NS. COD. CODE	COMPATIBILE COMPATIBLE	DESCRIZIONE DESCRIPTION	DIM. EST mm EXT SIZE mm	IMMAGINE IMAGE	
08946		<p>Cercafughe spray gas control appositamente realizzato per verificare l'ermeticità degli impianti con qualsiasi tipo di gas</p> <p><i>Control gas spray leak detector to verify the sealing of the circuit with any type of gas</i></p>			
08950		<p>Bomboletta cercafughe schiuma RPF 400 si addice a tutti i tipi di gas, non macchia e non ossida fornito con prolunga a tubetto per verificare eventuali perdite in situazioni critiche, innocuo, non infiammabile, inerte, non inquinante - non conservare a temperature superiori a +50°C</p> <p><i>Foam leak detector spray can RPF 400 suitable for all types of gas, does not stain or rust, with long tube-like extension to verify any possible leaks in critical situations, harmless, not inflammable, inert, does not pollute - do not store at temperatures higher than +50°C</i></p>			



Causa costi di gestione, agli ordini inferiori al valore di 100,00 euro di sola merce, verrà addebitato un costo di 14,00 euro.



Ordini di importo inferiori a 50,00 euro addebito pari a 19,00 euro.

For orders value less than 100,00 euro (transport cost excluded), 14,00 euro as extra costs charges, and 19,00 euro for orders value less than 50,00 euro (leftover stock deliveries excluded).

**MULTIMETRI
TERMOIGROMETRI
MULTIMETERS
THERMO -HYGROMETERS**

20

Causa costi di gestione, agli ordini inferiori al valore di 100,00 euro di sola merce, verrà addebitato un costo di 14,00 euro. Ordini di importo inferiori a 50,00 euro addebito pari a 19,00 euro. / For orders value less than 100,00 euro (transport cost excluded), 14,00 euro as extra costs charges, and 19,00 euro for orders value less than 50,00 euro (leftover stock deliveries excluded).

NS. COD. CODE	COMPATIBILE COMPATIBLE	DESCRIZIONE DESCRIPTION	DIM. EST mm EXT SIZE mm	IMMAGINE IMAGE	
08816		<p>Multimetro Digitale a pinza automatico - TPI265 display a cristalli liquidi a 3 digits e mezzo, funzione cambio scala manuale, memoria su tutte le portate, cicalino di continuità, indicazione di batteria scarica, autopolarità, azzeramento automatico, completo di: custodia, batteria, fusibile, puntali ed istruzioni</p> <p><i>Automatic Clamp-on Digital Multimeter - TPI265 3.5 digits LCD display, manual scale change function, memory on all the ranges, continuity buzzer, battery flat indication, self-polarity, automatic reset, complete with: carrying case, battery, fuse, probes and instructions</i></p> <ul style="list-style-type: none"> • portate / range ACV-650V DCV-650V ACA-400A OHM-32MΩ • precisione / precision ACV: ±1,2% della lettura / of reading DCV: ±1,2% della lettura / of reading ACA: ±1,5% della lettura / of reading OHM: ±1% della lettura / of reading • nuovo colore carcassa giallo • new body colour yellow 			
08822		<p>Termoigrometro digitale DT 97, il display indica contemporaneamente temperatura e umidità, funzionamento a batteria, commutatore °C/°F, possibilità di richiamo temp. e umidità MIN e MAX, sistema fissaggio a muro o a pannello</p> <ul style="list-style-type: none"> • portate / range temp: -10°C/+60°C umid / humid: 10%/+99%RH • risoluzione / resolution temp: 0,1°C umid / humid: 1%RH 	110 x 100		

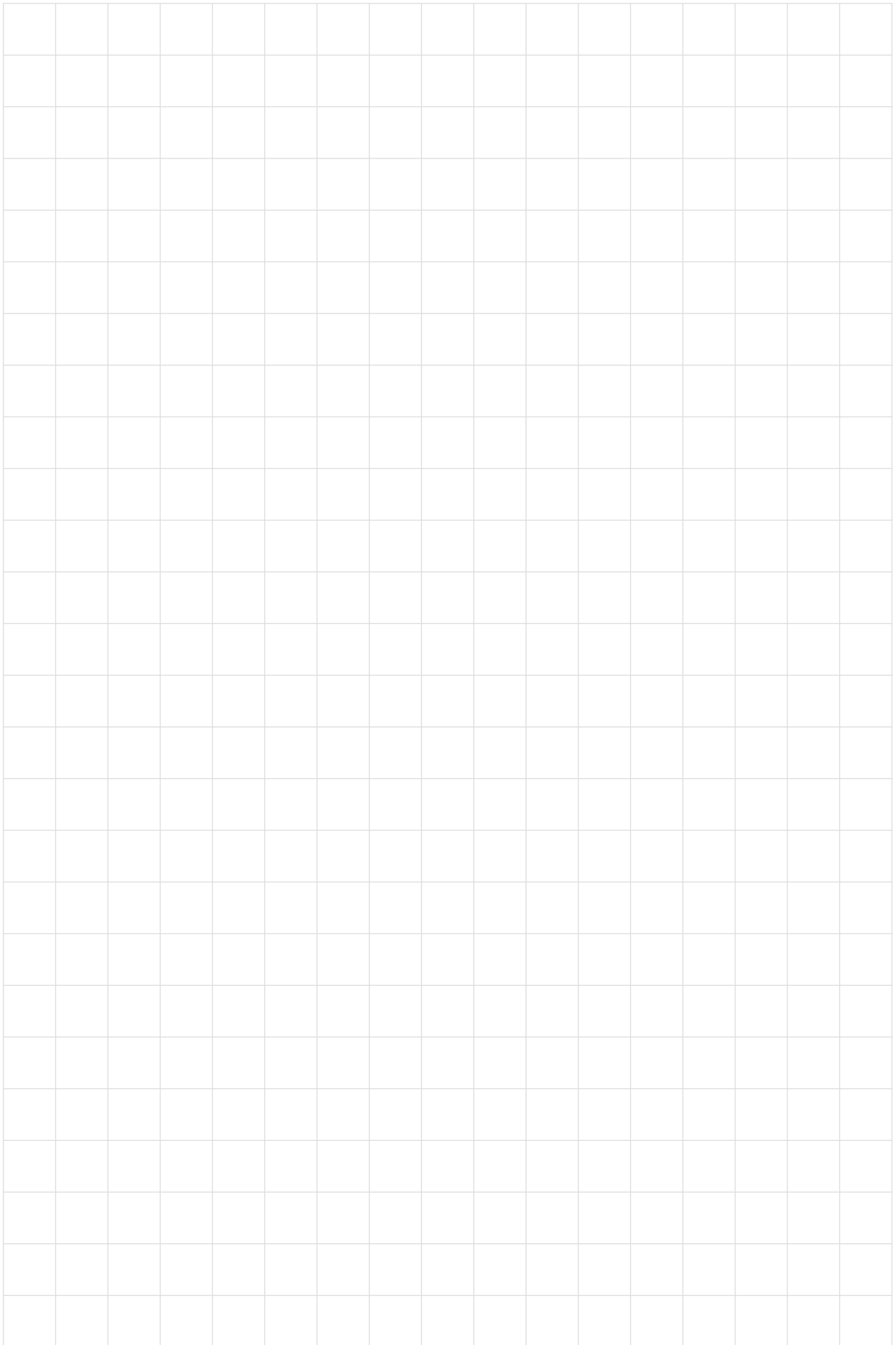



Causa costi di gestione, agli ordini inferiori al valore di 100,00 euro di sola merce, verrà addebitato un costo di 14,00 euro.
Ordini di importo inferiori a 50,00 euro addebito pari a 19,00 euro.

For orders value less than 100,00 euro (transport cost excluded), 14,00 euro as extra costs charges, and 19,00 euro for orders value less than 50,00 euro (leftover stock deliveries excluded).





**MANOMETRI
E TUBI FLESSIBILI
PRESSURE GAUGES
AND FLEXIBLE TUBES**

21

Causa costi di gestione, agli ordini inferiori al valore di 100,00 euro di sola merce, verrà addebitato un costo di 14,00 euro. Ordini di importo inferiori a 50,00 euro addebito pari a 19,00 euro. / For orders value less than 100,00 euro (transport cost excluded), 14,00 euro as extra costs charges, and 19,00 euro for orders value less than 50,00 euro (leftover stock deliveries excluded).

NS. COD. CODE	COMPATIBILE COMPATIBLE	DESCRIZIONE DESCRIPTION	DIM. EST mm EXT SIZE mm	IMMAGINE IMAGE	
08762		Set manometrico a 4 vie, W4PF80/A6/4 R 22 - 134 - 404 - 407 <i>Set of 4-way pressure gauges mod. W4PF80/A6/4, R 22 - 134 - 404 - 407</i>	Ø 80		
08763		Manometro singolo per alta pressione attacco radiale 1/8 NPT, PF 80/35 R1/A6 - R22 - 134 - 404 - 407 <i>Single pressure gauge for high pressure radial fitting 1/8 NPT PF 80/35 R1/A6 - R22 - 134 - 404 - 407</i>	Ø 80		
08764		Manometro singolo per bassa pressione attacco radiale 1/8 NPT, PF 80/15 R1/A6 - R22 - 134 - 404 - 407 <i>Single pressure gauge for low pressure radial fitting 1/8 NPT, PF 80/15 R1/A6 - R22 - 134 - 404 - 407</i>	Ø 80		
08770		Serie guarnizioni per gruppi manometrici WKG 4 (2 + 2 per W - F) <i>Series of gaskets for pressure gauge units WKG 4 (2 + 2 for W - F)</i>			
08772		Kit manopola WKG 07 e guarnizioni, disponibile: rosso per alta - blu per bassa - gialla per il vuoto e refrigerante <i>WKG 07 knob and gaskets, available: red for high - blue for low - yellow for vacuum and coolant</i>			
08776		Rubinetto mod. 121RGS, con attacchi 5/16" maschio e femmina <i>Tap mod. 121RGS, with 5/16" male and female fittings</i>			
08771		Gruppo vacuometro 1 via W1VPF80/4 attacchi 1/4 SAE, rubinetto e valvola di sicurezza <i>1-way vacuum gauge W1VPF80/4, 1/4 fittings SAE, tap and relief valve</i>			

Causa costi di gestione, agli ordini inferiori al valore di 100,00 euro di sola merce, verrà addebitato un costo di 14,00 euro. Ordini di importo inferiori a 50,00 euro addebito pari a 19,00 euro. / For orders value less than 100,00 euro (transport cost excluded), 14,00 euro as extra costs charges, and 19,00 euro for orders value less than 50,00 euro (leftover stock deliveries excluded).

NS. COD. CODE	COMPATIBILE COMPATIBLE	DESCRIZIONE DESCRIPTION	DIM. EST mm EXT SIZE mm	IMMAGINE IMAGE	
08789		<p>Tubo flessibile V/HDSS/4 - 4/60 1/4 SAE con depressore e rubinetto, colore nero, terminale giallo</p> <p><i>Flexible tube V/HDSS/4 - 4/60 1/4 SAE with vacuum pump and tap, black, yellow terminal</i></p>			
08767		<p>Guarnizioni per tubi flessibili 1/4, in nbr, confezione 10 pz</p> <p><i>Gaskets for flexible tubes 1/4 pack of 10 pcs</i></p>			
08768		<p>Guarnizioni per tubi flessibili 3/8 confezione 10 pz</p> <p><i>Gaskets for flexible tubes 3/8 pack of 10 pcs</i></p>			
08769		<p>Depressori per tubi HD confezione 10 pz</p> <p><i>Valve openers for hoses (10 pcs)</i></p>			



Causa costi di gestione, agli ordini inferiori al valore di 100,00 euro di sola merce, verrà addebitato un costo di 14,00 euro.
Ordini di importo inferiori a 50,00 euro addebito pari a 19,00 euro.

For orders value less than 100,00 euro (transport cost excluded), 14,00 euro as extra costs charges, and 19,00 euro for orders value less than 50,00 euro (leftover stock deliveries excluded).

ATTREZZATURA VARIA MISCELLANEOUS EQUIPMENT

22

Causa costi di gestione, agli ordini inferiori al valore di 100,00 euro di sola merce, verrà addebitato un costo di 14,00 euro. Ordini di importo inferiori a 50,00 euro addebito pari a 19,00 euro. / For orders value less than 100,00 euro (transport cost excluded), 14,00 euro as extra costs charges, and 19,00 euro for orders value less than 50,00 euro (leftover stock deliveries excluded).

NS. COD. CODE	COMPATIBILE COMPATIBLE	DESCRIZIONE DESCRIPTION	DIM. EST mm EXT SIZE mm	IMMAGINE IMAGE	
08986		Tagliatubi IMPERIAL modello TC 1050, per tubi da 4 a 16 mm <i>Tube cutter model TC 1050, for 4 - 16 mm tubes</i>			
08980		Tagliatubi IMPERIAL modello TC 1000, per tubi da 4 a 28 mm <i>Tube cutter model TC 1000, for 4 - 28 mm tubes</i>			
08978		Tagliatubi IMPERIAL modello 312 FC, per tubi da 7 a 41 mm <i>Tube cutter model 312 FC, for 7 - 41 mm tubes</i>			
08979		Tagliatubi IMPERIAL modello 206 FB, per tubi da 10 a 66 mm <i>Tube cutter model 206 FB, for 10 - 66 mm tubes</i>			
08720		Rotellina di ricambio per tagliatubi TC 1050 <i>Spare wheel for tube cutter TC 1050</i>			
08721		Rotellina di ricambio per tagliatubi TC 1000 - 312 FC <i>Spare wheel for tube cutter TC 1000 - 312 FC</i>			
08985		Flangiatubo universale modello 525-W, per tubi da 5 a 16 mm <i>Universal tube flaring tool model 525-W, for 5 - 16 mm tubes</i>			
08942		Olio universale FO 200, indispensabile per la lubrificazione durante la cartellatura e prima del serraggio con chiavi dinamometriche <i>Universal oil FO 200, essential for lubrication and before tightening using torque wrenches</i>			
08941		Chiave a cricco asta quadrata 1/4" - 3/8" - 3/16" - 5/16" <i>Ratchet wrench square 1/4" - 3/8" - 3/16" - 5/16"</i>			
08933		Pinza schiacciatubo <i>Tube pinch-off pliers</i>			
08982		Cacciavite per valvole mod. CTV1 <i>Screwdriver for needle valves mod. CTV1</i>			
08984		Pettine per alette <i>Fin comb</i>			

Causa costi di gestione, agli ordini inferiori al valore di 100,00 euro di sola merce, verrà addebitato un costo di 14,00 euro. Ordini di importo inferiori a 50,00 euro addebito pari a 19,00 euro. / For orders value less than 100,00 euro (transport cost excluded), 14,00 euro as extra costs charges, and 19,00 euro for orders value less than 50,00 euro (leftover stock deliveries excluded).

NS. COD. CODE	COMPATIBILE COMPATIBLE	DESCRIZIONE DESCRIPTION	DIM. EST mm EXT SIZE mm	IMMAGINE IMAGE	
08981		Pinza taglia capillari PTC1 <i>Capillary cutter pliers PTC1</i>			
08932		Specchietto da ispezione telescopico per controllo saldature <i>Inspection telescopic mirror for checking welds</i>			
08954		Rubinetto perforatore BPV 31, per tubi Ø 6,3 - 7,9 - 9,5 mm, attacco 1/4 SAE <i>Perforator valve BPV 31, for tubes Ø 6.3 - 7.9 - 9.5 mm, 1/4 fitting SAE</i>			
08949		Rubinetto perforatore BPV 21 per tubi Ø 12,7 - 15,8 mm, attacco 1/4 SAE <i>Perforator valve BPV 21 for tubes Ø 12.7 - 15.8 mm, 1/4 fitting SAE</i>			
08955		Rubinetto perforatore 8330/A per tubi Ø da 6 a 10 mm, attacco 1/4 SAE <i>Perforator valve 8330/A for tubes Ø 6 to 10 mm, 1/4 fitting SAE</i>			
08706		Piegatubi a leva WIGAM mod. TB - 364 - 04 mm, raggio di curvatura 14,2 mm, per tubi di Ø 6 mm 1/4" <i>Double handle tube bender WIGAM mod. TB - 364 - 04 mm, bending radius 14.2 mm, for tubes Ø 6 mm 1/4"</i>			
08707		Piegatubi a leva WIGAM mod. TB - 364 - 10 mm, raggio di curvatura 24 mm, per tubi di Ø 10 mm 3/8" <i>Double handle tube bender WIGAM mod. TB - 364 - 10 mm, bending radius 24 mm, for tubes Ø 10 mm 3/8"</i>			
08708		Piegatubi a leva WIGAM mod. TB - 364 - 08, raggio di curvatura 38,1 mm, per tubi di Ø 12 mm 1/2" <i>Double handle tube bender WIGAM mod. TB - 364 - 08, bending radius 38.1 mm, for tubes Ø 12 mm 1/2"</i>			
08709		Piegatubi a leva WIGAM mod. TB - 364 - 16 mm, raggio di curvatura 57 mm, per tubi di Ø 16 mm 5/8" <i>Double handle tube bender WIGAM mod. TB - 364 - 16 mm, bending radius 57 mm, for tubes Ø 16 mm 5/8"</i>			
					

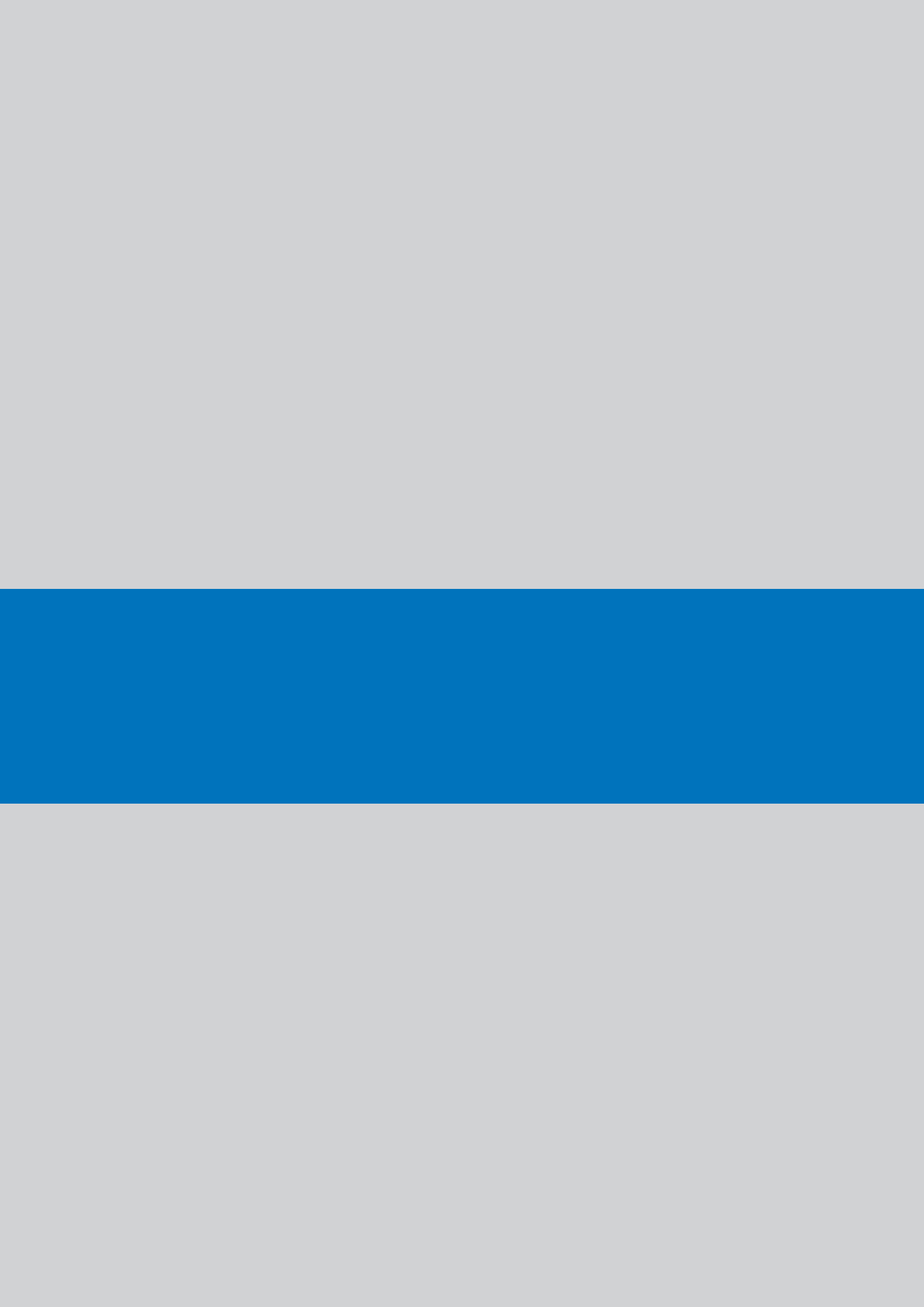





Causa costi di gestione, agli ordini inferiori al valore di 100,00 euro di sola merce, verrà addebitato un costo di 14,00 euro.
Ordini di importo inferiori a 50,00 euro addebito pari a 19,00 euro.

For orders value less than 100,00 euro (transport cost excluded), 14,00 euro as extra costs charges, and 19,00 euro for orders value less than 50,00 euro (leftover stock deliveries excluded).

TENDE A STRISCE PVC STRIP CURTAINS

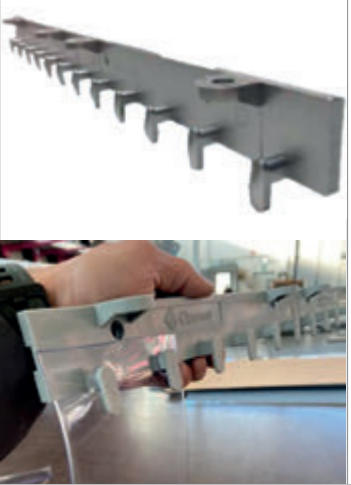
23

Causa costi di gestione, agli ordini inferiori al valore di 100,00 euro di sola merce, verrà addebitato un costo di 14,00 euro. Ordini di importo inferiori a 50,00 euro addebito pari a 19,00 euro. / For orders value less than 100,00 euro (transport cost excluded), 14,00 euro as extra costs charges, and 19,00 euro for orders value less than 50,00 euro (leftover stock deliveries excluded).

NS. COD. CODE	COMPATIBILE COMPATIBLE	DESCRIZIONE DESCRIPTION	DIM. EST mm EXT SIZE mm	IMMAGINE IMAGE	
ROTOLO PVC POLAR	TEMP. 0° / -20°	Rotolo in PVC (50 mt) trasparente azzurrato ideale per basse temperature Spessore 2 mm. <i>Thickness 2 mm.</i>	larghezza <i>width</i> 200 mm lunghezza <i>length</i> 50 mt		
SOSTEGNO PVC		Sostegno in PVC pratico e semplice da installare, ideale per applicazioni alimentari	L = 610 mm		
PIASTRA INOX		Piastra + contropiastra in acciaio inox compatibile con sostegno inox per applicazione strisce in PVC	L = 200 mm		
SOSTEGNO INOX 984		Sostegno in acciaio inox lungo 984 mm	L = 984 mm		
SOSTEGNO INOX 1968		Sostegno in acciaio inox lungo 1968 mm	L = 1968 mm		

Causa costi di gestione, agli ordini inferiori al valore di 100,00 euro di sola merce, verrà addebitato un costo di 14,00 euro. Ordini di importo inferiori a 50,00 euro addebito pari a 19,00 euro. / For orders value less than 100,00 euro (transport cost excluded), 14,00 euro as extra costs charges, and 19,00 euro for orders value less than 50,00 euro (leftover stock deliveries excluded).

NS. COD. CODE	COMPATIBILE COMPATIBLE	DESCRIZIONE DESCRIPTION	DIM. EST mm EXT SIZE mm	IMMAGINE IMAGE	
PINZA		Pinza fustellatrice con sei diverse misure di foratura. Ideale per le strisce in PVC			

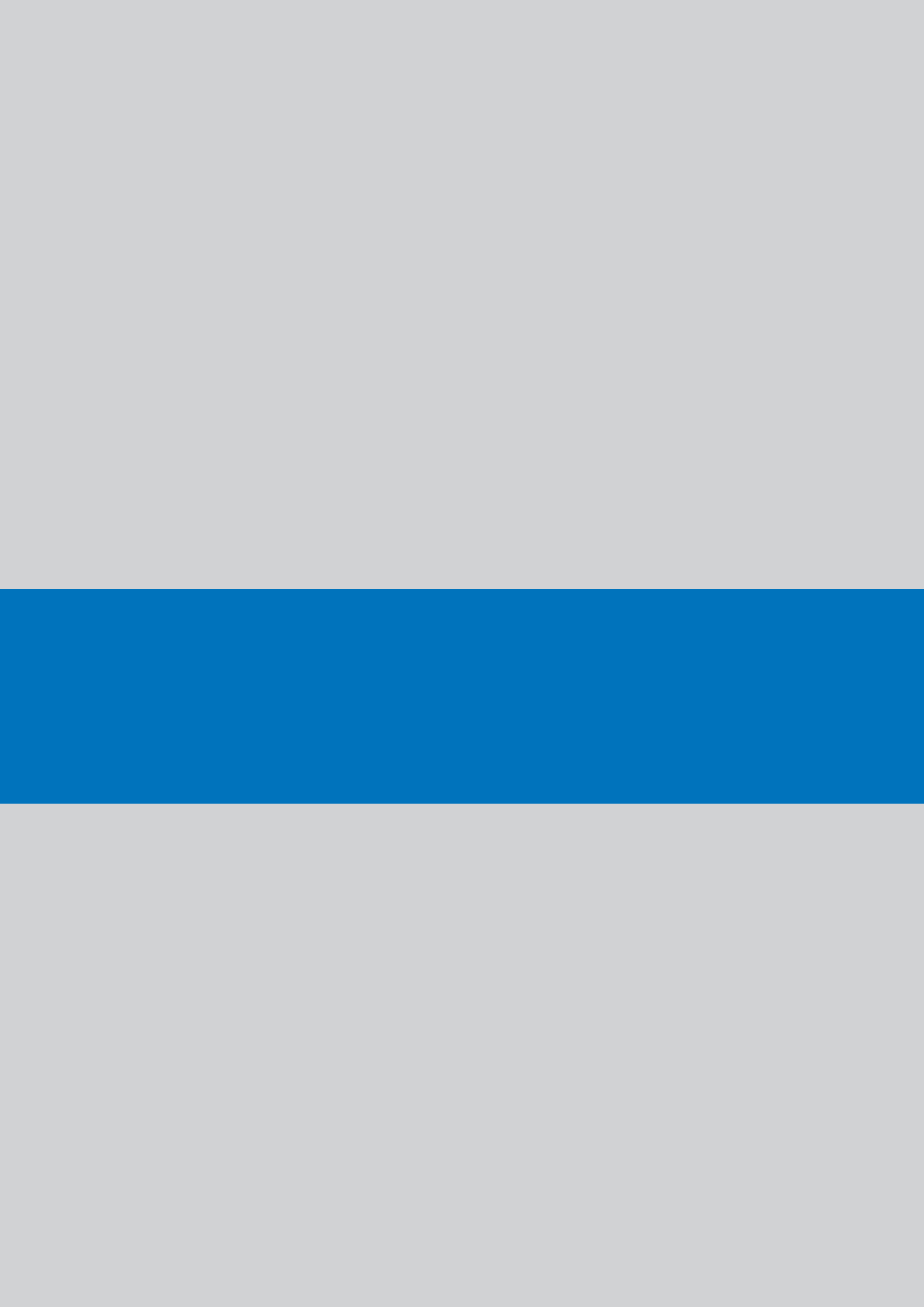

Causa costi di gestione, agli ordini inferiori al valore di 100,00 euro di sola merce, verrà addebitato un costo di 14,00 euro.

Ordini di importo inferiori a 50,00 euro addebito pari a 19,00 euro.

For orders value less than 100,00 euro (transport cost excluded), 14,00 euro as extra costs charges, and 19,00 euro for orders value less than 50,00 euro (leftover stock deliveries excluded).

RICAMBI PRINCIPALI E FABBRICATORI DI GHIACCIO

MAIN SPARE PARTS AND ICE MAKERS

24



Sono disponibili anche tutti i ricambi non presenti su questo listino.







All Brema spare parts not listed in the present price list are available on request.

Causa costi di gestione, agli ordini inferiori al valore di 100,00 euro di sola merce, verrà addebitato un costo di 14,00 euro. Ordini di importo inferiori a 50,00 euro addebito pari a 19,00 euro. / For orders value less than 100,00 euro (transport cost excluded), 14,00 euro as extra costs charges, and 19,00 euro for orders value less than 50,00 euro (leftover stock deliveries excluded).

NS. COD. CODE	COMPATIBILE COMPATIBLE	DESCRIZIONE DESCRIPTION	DIM. EST mm EXT SIZE mm	IMMAGINE IMAGE	
ELETTROPOMPE / ELECTROPUMPS					
23073	Brema Everlasting Zanussi 087810	Elettropompa NR40 cl.B 55W 230V 50Hz per VM350-VM500-CB184-IC18- IC24 IC30 <i>Electropump NR40 cl.B 55W 230V 50Hz for VM350-VM500 - CB184 - IC18 - IC24- IC30</i>			
C23076	Brema Everlasting Fagor La Spaziale Luxia Rancilio Zanussi	Elettropompa NR40 cl.B 55W 230V 50Hz, per L20-BC18A-CB184W-IC18A Fresh maker <i>Electropump NL40 cl.B 40W 230V 50Hz for L20 -BC18A - CB184W - IC18A Fresh maker</i>			
C23254	Brema Everlasting Zanussi	Elettropompa NR40 cl.B 55W 230V 50Hz, per IC24A-IC30A <i>Electropump NR40 cl.B 55W 230V 50H for IC24A -IC30A</i>			
C23858	Brema Luxia NTF	Elettropompa NR30 45W 230V 50Hz, 0,35A portagomma ø 16 mm <i>Electropump NR30 45W 230V 50Hz, 0,35A</i>			
C231016		Assieme pompa 220/50 Isolata 231453			
C23377	Brema Everlasting Fagor Rancilio Zanussi 089699	Elettropompa FIR type 4240.2300 220/240V 50/60Hz per CB249 - CB316 - CB425-CB640-CB840 - CB246 new models <i>Electropump FIR type 4240.2300 220/240V 50/60Hz for CB249 - CB316 - CB425 - CB640 - CB840 - CB246 new models</i>			







**Sono disponibili anche tutti i ricambi non presenti su questo listino.
All Brema ice makers spare parts not listed in the present price list are available on request.**

Causa costi di gestione, agli ordini inferiori al valore di 100,00 euro di sola merce, verrà addebitato un costo di 14,00 euro. Ordini di importo inferiori a 50,00 euro addebito pari a 19,00 euro. / For orders value less than 100,00 euro (transport cost excluded), 14,00 euro as extra costs charges, and 19,00 euro for orders value less than 50,00 euro (leftover stock deliveries excluded).

NS. COD. CODE	COMPATIBILE COMPATIBLE	DESCRIZIONE DESCRIPTION	DIM. EST mm EXT SIZE mm	IMMAGINE IMAGE	
ELETTROVALVOLE / SOLENOID VALVES					
23001	Brema Everlasting Fagor La Spaziale Luxia Rancilio Zanussi OKK221	Elettrovalvola 319 90° 220/240V 50Hz, per CB425-CB640-CB840-CB955-C80- DSS42-IF26-IF29-IC18-IC24-IC30 Solenoid valve 319 90° 220/240V 50Hz with flow regulator 1,2 l/h, max. temperature 90°C, for CB425 - CB640 - CB840 - CB955 - C80 - DSS42 IF26 - IF29 - IC18 - IC24 - IC30	entrata / inlet Ø 3/4" uscita / outlet Ø 10		
23497	Brema Everlasting La Spaziale Zanussi 085273	Elettrovalvola 339 220/240V 50Hz elettrovalvola 90° con regolatore di portata 0,5 Lt/h, temperatura massima 90°C per CB184 Solenoid valve 339 220/240V 50Hz 90° with flow regulator 0,5 l/h, max. temperature 90°C for CB184	entrata / inlet Ø 3/4" uscita / outlet Ø 12		
23220	Brema Everlasting Fagor Rancilio Zanussi	Elettrovalvola 339 220/240V 50Hz elettrovalvola 90°, portata 2,5 l/min temperatura massima 90°C per VERSIONE RAFFREDDAMENTO ad ARIA per IF30-IF55-IF75 Solenoid valve 339 220/240V 50Hz 90°, with flow regulator 2,5 l/min. - max. temp. 90°C for air cooling version suitable to model IF30 - IF55 - IF75	entrata / inlet Ø 3/4" uscita / outlet Ø 12		
23498	Brema Everlasting La Spaziale Zanussi 085274	Elettrovalvola 339 220/240V 50Hz elettrovalvola 90°, 2 uscite con regolatori di portata 0,5 Lt/h, temperatura massima 90°C per CB184 Solenoid valve 339 220/240V 50Hz 90°, 2 outlets with flow regulator 0,5 l/h, max. temperature 90°C for CB184	entrata / inlet Ø 3/4" uscita / outlet Ø 12		
23010	Brema 23502 Everlasting Fagor La Spaziale Rancilio Zanussi 085328 099773	Elettrovalvola 339 220/240V 50Hz elettrovalvola 90°, 2 uscite con regolatori di portata 1,2 Lt/h temperatura massima 90°C per CB425- CB640- CB840-CB955--C80-DSS42- IF26-IF29 Solenoid valve 339 220/240V 50Hz 90°, 2 outlets with flow regulator 1,2 l/h - max. temperature 90°C for CB425 - CB640 - CB840 - CB955 - C80 - DSS42 -IF26 - IF29	entrata / inlet Ø 3/4" uscita / outlet Ø 12		
23157	Brema Everlasting Fagor Zanussi 085339	Elettrovalvola 220/240V 50/60Hz elettrovalvola 90°, 2 uscite con regolatori di portata 2,5 Lt/h, temperatura massima 90°C, per C300- CB1265 Solenoid valve 220/240V 50/60Hz 90°, 2 outlets with flow regulator 2,5 l/h, max. temperature 90°C for C300 - CB1265	entrata / inlet Ø 3/4" uscita / outlet Ø 12		







Sono disponibili anche tutti i ricambi non presenti su questo listino.
All Brema ice makers spare parts not listed in the present price list are available on request.

Causa costi di gestione, agli ordini inferiori al valore di 100,00 euro di sola merce, verrà addebitato un costo di 14,00 euro. Ordini di importo inferiori a 50,00 euro addebito pari a 19,00 euro. / For orders value less than 100,00 euro (transport cost excluded), 14,00 euro as extra costs charges, and 19,00 euro for orders value less than 50,00 euro (leftover stock deliveries excluded).

NS. COD. CODE	COMPATIBILE COMPATIBLE	DESCRIZIONE DESCRIPTION	DIM. EST mm EXT SIZE mm	IMMAGINE IMAGE	
FILTRI / FILTERS					
20005	Brema Everlasting Fagor La Spaziale Polaris Rancilio Zanussi 085289	Filtro aspirazione pompa per fabbricatore di ghiaccio tutti i modelli <i>Pump inlet filter for all ice makers models</i>	Ø 27x66		
10139	Brema Everlasting Fagor Rancilio Zanussi 085279	Filtro per pompa completo attacchi portagomma per CB184-IC18-VM500 <i>Complete pump inlet filter hose-end connections for CB184 - IC18 - VM500</i>	Ø 18		
GUARNIZIONI / GASKETS					
20429	Brema Everlasting Fagor Rancilio Zanussi 089919	Guarnizione OR 03162 EPDM <i>OR-Ring 03162 EPDM</i>			
MICROINTERRUTTORI / MICROSWITCHES					
23196	Brema Everlasting Rancilio Zanussi	Microinterruttore 16A 250V contatto normalmente <u>chiuso</u> per tutti i modelli IF <i>Microswitch 16A 250V normally <u>closed</u> contact for all IF models</i>			
20228	Brema Everlasting Rancilio Zanussi 085301	Molla di ritegno motoriduttore per tutti i modelli <i>Retaining spring for motor reducer for all models</i>			
20232	Brema Everlasting Rancilio Zanussi 085300	Molla di sostegno motoriduttore <i>Supporting spring for motor reducer</i>			
PILETTE / DRAIN ASSEMBLES					
10007	Brema Everlasting Fagor Rancilio Zanussi 085271	Piletta scarico Ø 1", attacco Ø 1", scarico Ø 25 mm per troppopieno Ø 22 mm <i>Drain assembly Ø 1", connection Ø 1" outlet Ø 25 mm for overflow Ø 22 mm</i>			

Sono disponibili anche tutti i ricambi non presenti su questo listino.
All Brema ice makers spare parts not listed in the present price list are available on request.

Causa costi di gestione, agli ordini inferiori al valore di 100,00 euro di sola merce, verrà addebitato un costo di 14,00 euro. Ordini di importo inferiori a 50,00 euro addebito pari a 19,00 euro. / For orders value less than 100,00 euro (transport cost excluded), 14,00 euro as extra costs charges, and 19,00 euro for orders value less than 50,00 euro (leftover stock deliveries excluded).

NS. COD. CODE	COMPATIBILE COMPATIBLE	DESCRIZIONE DESCRIPTION	DIM. EST mm EXT SIZE mm	IMMAGINE IMAGE	
PRESSOSTATI / PRESSURE CONTROLS					
23175	Brema Eurfrigor Everlasting Fagor La Spaziale Rancilio Zanussi OKK218	Pressostato condensatore 2127 HTB-X114 pressione 16 bar <i>Condenser pressure control 2127 HTB-X114 pressure 16 bar</i>	capillare <i>capillary</i> L=1000		
PROGRAMMATORI / TIMERS					
23247	Brema Everlasting Fagor La Spaziale Rancilio Zanussi 085285	Programmatore P20 4 camme 10 minuti 230V 50/60Hz, senza perno per CB184- CB1565- C150-C300-IC18-DSS42 <i>Timer P20 4 cams 10 minutes, 230V 50/60Hz without shaft, for CB184 - CB1565 - C150 - C300 - IC18 - DSS42</i>			
23222	Brema Everlasting Fagor La Spaziale Luxia Rancilio Zanussi	Programmatore P20, 4 camme, 12 minuti, 230 50/60Hz, senza perno per CB246 - CB249 - CB316 - CB416 - CB425 CB640 - CB840 - CB955 - CB1260 CB1265 - CB1560-C80 <i>Timer P20 4 cams 10 minutes, 230V 50/60Hz without shaft, for CB246 - CB249 - CB316 - CB416 - CB425 - CB640 CB840 - CB955 - CB1260 - CB1265 - CB1560 - C80</i>			
23259	Brema Everlasting Fagor Zanussi 099423	Programmatore P20 4 camme 15 minuti 110/115V 50/60Hz, senza perno per IC24- IC30-C80-CB246-CB249-CB316-CB416- CB425- CB640-CB840-CB955-CB1265 <i>Timer P20 4 cams 15 minutes, 110/115V 50/60Hz without shaft, for IC24 - IC30 - C80 - CB246 - CB249 - CB316 - CB416 - CB425 - CB640 - CB840 - CB955 - CB1265</i>			
SPRUZZATORI / SPRAY NOZZLES					
C20029	Brema Everlasting Fagor Rancilio Zanussi	Spruzzatore completo per CB316-CB416 - CB425 - ICEBOX 45 <i>Complete spray unit CB316 - CB416 - CB425 - ICEBOX 45</i>			
C20058	Brema Everlasting Fagor Rancilio Zanussi	Spruzzatore completo per CB640 - CB840 - CB955 <i>Complete spray unit CB640 - CB840 - CB955</i>			
D20002	Brema Everlasting Fagor La Spaziale Rancilio Zanussi 085268	Spruzzatore per tutti i modelli <i>Spray unit for all models</i>	ø 10 x 1		





Sono disponibili anche tutti i ricambi non presenti su questo listino.
All Brema ice makers spare parts not listed in the present price list are available on request.

Causa costi di gestione, agli ordini inferiori al valore di 100,00 euro di sola merce, verrà addebitato un costo di 14,00 euro. Ordini di importo inferiori a 50,00 euro addebito pari a 19,00 euro. / For orders value less than 100,00 euro (transport cost excluded), 14,00 euro as extra costs charges, and 19,00 euro for orders value less than 50,00 euro (leftover stock deliveries excluded).

NS. COD. CODE	COMPATIBILE COMPATIBLE	DESCRIZIONE DESCRIPTION	DIM. EST mm EXT SIZE mm	IMMAGINE IMAGE	
TERMOSTATI / THERMOSTATS					
R23005	Brema Everlasting Fagor Kastel La Spaziale Luxia Rancilio Zanussi 085283	Termostato contenitore K50L3121 2 contatti 6A 250V, COLD +1°C. - WARM +3°C, per tutti i modelli <i>Thermostat for container K50L3121 2 contacts 6A 250V, COLD + 1° C - WARM + 3° C for all models</i>	capillare ricoperto <i>covered capillary</i> L=1500		
R23421	Brema Everlasting Fagor Zanussi 089078	Termostato contenitore K50L3274 2 contatti 6A 250V, regolazione a vite per C80-C150-C300 <i>Thermostat for container K50L3274 2 contacts, 6A 250V, screw adjustment for C80 - C150 - C300</i>	capillare <i>capillary</i> L=3000		
R23597	Brema Everlasting Zanussi	Termostato evaporatore K22L1083 contatti 6A 250V, regolazione a vite per VM350-VM500-VM900 <i>Thermostat for evaporator K22L 1083 contacts 6A, 250V, screw adjustment for VM350 - VM500 - VM900</i>	capillare <i>capillary</i> L=2150		
R23591	Brema 23004 Everlasting Eurofrigor Fagor Kastel La Spaziale Rancilio Zanussi	Termostato evaporatore K22L1082, 3 contatti 6A 250V, COLD -22°C. - WARM -1,5°C, regolazione a vite per tutti i modelli <i>Thermostat for evaporator K22L1082, 3 contacts 6A 250V, COLD - 22° C - WARM - 1,5° C, screw adjustment for all models</i>	capillare <i>capillary</i> L=2250		
TUBI ALIMENTAZIONE E MANDATA / FEEDING AND OUTLET PIPES					
13005	Brema Everlasting Fagor Rancilio Zanussi 0KV671	Tubo alimentazione spruzzatori in gomma, per CB246-CB965 <i>Spray unit, feeding rubber pipe for CB246 - CB965</i>	interno <i>internal</i> Ø 17 lunghezza <i>length</i> 70		

Sono disponibili anche tutti i ricambi non presenti su questo listino.
All Brema ice makers spare parts not listed in the present price list are available on request.

Causa costi di gestione, agli ordini inferiori al valore di 100,00 euro di sola merce, verrà addebitato un costo di 14,00 euro. Ordini di importo inferiori a 50,00 euro addebito pari a 19,00 euro. / For orders value less than 100,00 euro (transport cost excluded), 14,00 euro as extra costs charges, and 19,00 euro for orders value less than 50,00 euro (leftover stock deliveries excluded).



NS. COD. CODE	COMPATIBILE COMPATIBLE	DESCRIZIONE DESCRIPTION	DIM. EST mm EXT SIZE mm	IMMAGINE IMAGE
TUBI ASPIRAZIONE / INLET PIPES				
13021*	Brema Everlasting Fagor Rancilio Zanussi	Tubo aspirazione pompa, tubo in gomma per CB425 <i>Pump inlet, rubber pipe for CB425</i>	interno <i>internal</i> Ø 25 e/ <i>and</i> Ø 17 lunghezza <i>length</i> 600	
13096*	Brema Everlasting Fagor Zanussi	Tubo aspirazione pompa, in gomma, per CB1265-CB1565 <i>Pump inlet rubber pipe, for CB1265 - CB1565</i>	interno <i>internal</i> Ø 25 e/ <i>and</i> Ø 17 lunghezza <i>length</i> 660	
TUBI TROPPOPIENO / OVERFLOW PIPES				
13028	Brema Everlasting La Spaziale Rancilio Zanussi	Tubo troppopieno, in gomma, per CB184-CB246-CB249-IC18 FRESH MAKER <i>Overflow rubber pipe for CB184 - CB246 CB249 - IC18 FRESH MAKER</i>	Ø 25 / 18 x 150	
VASCETTE / TANKS				
(ex C10164 GB)	Brema Emmepi Everlasting Zanussi 085600	FORNIRE NR. DI MATRICOLA DEL FABBRICATORE SUPPLY ICE MAKER SERIAL NUMBER Vaschetta a doppio micro per CG902- FB 802 <i>Tank with double microswitch for CG902-FB 802 with pipes</i>		
C10201	Brema	Vaschetta a doppio micro per F230-F430 <i>Tank with double microswitch for F230-F430</i>		

* FINO AD ESAURIMENTO SCORTE / WHILE STOCKS LAST

Sono disponibili anche tutti i ricambi non presenti su questo listino.
All Brema ice makers spare parts not listed in the present price list are available on request.

Causa costi di gestione, agli ordini inferiori al valore di 100,00 euro di sola merce, verrà addebitato un costo di 14,00 euro. Ordini di importo inferiori a 50,00 euro addebito pari a 19,00 euro. / For orders value less than 100,00 euro (transport cost excluded), 14,00 euro as extra costs charges, and 19,00 euro for orders value less than 50,00 euro (leftover stock deliveries excluded).



NS. COD. CODE	RIVESTIMENTO COATING	DESCRIZIONE DESCRIPTION	DIM. EST mm EXT SIZE mm	IMMAGINE IMAGE
FABBRICATORI DI GHIACCIO A CUBETTI SISTEMA A SPRUZZO / ICE CUBES MAKERS - SPRAY SYSTEM Voltaggio: 220 Volt - 50 hz R-404A - A = condensazione ad aria / W = condensazione ad acqua Standard Voltage 220-240V 50Hz R404A. A = Air cooling system - W = Water cooling system				
CB 184A CB 184W	in ABS grigio in grey ABS	Produzione in 24h = kg.22, capacità contenitore = kg.4 (=a circa 310 cubetti da 13 gr), temp. ambiente: +21°C temp. acqua: +15°C, consumo elettrico: 320 W, (con temp. ambiente +43°C) peso netto: kg.27,5, Ingresso acqua: mm 88x184h-3/4", scarico acqua: mm 45x138h-24mm, connessione elettrica: mm 41x73h <i>Production in 24h = kg. 22, bin capacity = kg. 4 (=approximately 310 ice cubes by 13 gr.), ambient temp: +21°C, water temp: +15°C, electrical consumption: 320 W, (with ambient temp. +43°C), net weight: kg. 27,5, water inlet: mm 88x184h-3/4", water discharge: mm 45x138h-24mm, Electrical connection: mm 41x73h</i>	355 x 404 x 590 h piedino <i>little feet</i> 5 h	
CB 184A CB 184W	inox 18/8 Scotch Brite stainless steel 18/8 Scotch Brite	Produzione in 24h = kg.22, capacità contenitore = kg 4 (=a circa 310 cubetti da 13 gr.), temp. Ambiente: +21°C temp. acqua: +15°C, consumo elettrico: 320 W (con temp.ambiente +43°C) peso netto: kg.27,5, ingresso acqua: mm 88x184h-3/4", scarico acqua: mm 45x138h-24 mm, connessione elettrica: mm 41x73h <i>Production in 24h = kg. 22, bin capacity = kg. .4 (=approximately 310 ice cubes by 13 gr.), ambient temp.: +21°C, water temp.: +15°C., electrical consumption: 320 W (with ambient temp. +43°C), net weight: kg. 27,5, water inlet: mm 88x184h-3/4", water discharge: mm 45x138h-24mm, electrical connection: mm 41x73h</i>	355 x 404 x 590 h piedino <i>little feet</i> 5 h	
CB 246A CB 246W	inox 18/8 Scotch Brite stainless steel 18/8 Scotch Brite	Produzione in 24h = kg.26, capacità contenitore = kg.6 (=a circa 350 cubetti da 18 gr.), temp. ambiente: +21°C temp. acqua: +15°C, consumo elettrico: 350 W (con temp.ambiente +43°C), peso netto: kg.35, ingresso acqua: mm.111x175h-3/4", scarico acqua: mm.49x130h-24mm, connessione elettrica: mm.156x211h <i>Production in 24h = kg. 26, bin capacity = kg. 6 (=approximately 350 ice cubes by 18 gr.), ambient temp.: +21°C, water temp.: +15°C, electrical consumption: 350 W, (with ambient temp. +43°C), Net weight: kg. 35, water inlet: mm 111x175h-3/4", water discharge: mm 49x130h-24mm, electrical connection: mm 156x211h</i>	390 x 460 x 610 h piedino <i>little feet</i> 5 h	

Sono disponibili anche tutti i fabbricatori non presenti su questo listino.
All Brema ice makers not listed in the present price list are available on request.

Causa costi di gestione, agli ordini inferiori al valore di 100,00 euro di sola merce, verrà addebitato un costo di 14,00 euro. Ordini di importo inferiori a 50,00 euro addebito pari a 19,00 euro. / For orders value less than 100,00 euro (transport cost excluded), 14,00 euro as extra costs charges, and 19,00 euro for orders value less than 50,00 euro (leftover stock deliveries excluded).





NS. COD. CODE	RIVESTIMENTO COATING	DESCRIZIONE DESCRIPTION	DIM. EST mm EXT SIZE mm	IMMAGINE IMAGE
FABBRICATORI DI GHIACCIO A CUBETTI SISTEMA A SPRUZZO / ICE CUBES MAKERS - SPRAY SYSTEM Voltaggio: 220 Volt - 50 hz R-404A - A = condensazione ad aria / W = condensazione ad acqua Standard Voltage 220-240V 50Hz R404A. A = Air cooling system - W = Water cooling system				
CB 249A CB 249W	inox 18/8 Scotch Brite <i>stainless steel</i> 18/8 Scotch Brite	Produzione in 24h = kg 29, capacità contenitore = kg 9 (=a circa 530 cubetti da 18 gr.) temp. ambiente: +21°C, temp. acqua: +15°C, consumo elettrico: 370 W (con temp. ambiente +43°C), peso netto: kg. 37, ingresso acqua: mm. 111x175h-3/4" scarico acqua: mm 49x130h-24mm connessione elettrica: mm. 156x211h <i>Production in 24h = kg. 29, bin capacity = kg. 9 (=approximately 530 ice cubes by 18 gr.), ambient temp.: +21°C, water temp.: +15°C, electrical consumption: 370 W, (with ambient temp. +43°C), net weight: kg. 37, water inlet: mm 111x175h-3/4", water discharge: mm 49x130h-24mm, electrical connection: mm 156x211h</i>	390 x 460 x 690 h piedino little feet 5 h	
CB 316A CB 316W	inox 18/8 Scotch Brite <i>stainless steel</i> 18/8 Scotch Brite	Produzione in 24h = kg 35 capacità contenitore = kg 16 (=a circa 950 cubetti da 18 gr.), temp. ambiente: +21°C temp. acqua: +15°C, consumo elettrico: 370 W, (con temp. ambiente +43°C) peso netto: kg 48, ingresso acqua: mm 111x196h-3/4", scarico acqua: mm 49x151h-24mm, connessione elettrica: mm 156x232h <i>Production in 24h = kg 35, bin capacity = kg 16 (=approximately 950 ice cubes by 18 gr.), ambient temp.: +21°C, water temp.: +15°C, electrical consumption: 370 W (with ambient temp. +43°C), net weight: kg 48, water inlet: mm 111x196h-3/4", water discharge: mm 49x151h-24 mm, electrical connection: mm 156x232h</i>	500 x 580 x 690 h piede regolabile adjustable feet 110/150 h	
CB 416A CB 416W	inox 18/8 Scotch Brite <i>stainless steel</i> 18/8 Scotch Brite	Produzione in 24h = kg 44, capacità contenitore = kg 16 (=a circa 950 cubetti da 18 gr.), temp. ambiente: +21°C temp. acqua: +15°C, consumo elettrico: 450 W, (con temp. ambiente +43°C) peso netto: kg 52, ingresso acqua: mm 111x196h-3/4", scarico acqua: mm 49x151h-24mm, connessione elettrica: mm 156x232h <i>Production in 24h = kg 44, bin capacity = kg 16 (=approximately 950 ice cubes by 18 gr.), ambient temp.: +21°C, water temp.: +15°C, electrical consumption: 450 W (with ambient temp. +43°C), net weight: kg 52, water inlet: mm 111x196h-3/4", water discharge: mm 49x151h-24 mm, electrical connection: mm 156x232h</i>	500 x 580 x 690 h piede regolabile adjustable feet 110/150 h	

Sono disponibili anche tutti i fabbricatori non presenti su questo listino.
All Brema ice makers not listed in the present price list are available on request.

Causa costi di gestione, agli ordini inferiori al valore di 100,00 euro di sola merce, verrà addebitato un costo di 14,00 euro. Ordini di importo inferiori a 50,00 euro addebito pari a 19,00 euro. / For orders value less than 100,00 euro (transport cost excluded), 14,00 euro as extra costs charges, and 19,00 euro for orders value less than 50,00 euro (leftover stock deliveries excluded).



NS. COD. CODE	RIVESTIMENTO COATING	DESCRIZIONE DESCRIPTION	DIM. EST mm EXT SIZE mm	IMMAGINE IMAGE
FABBRICATORI DI GHIACCIO A CUBETTI SISTEMA A SPRUZZO / ICE CUBES MAKERS - SPRAY SYSTEM Voltaggio: 220 Volt - 50 hz R-404A - A = condensazione ad aria / W = condensazione ad acqua Standard Voltage 220-240V 50Hz R404A. A = Air cooling system - W = Water cooling system				
CB 425A CB 425W	inox 18/8 Scotch Brite stainless steel 18/8 Scotch Brite	Produzione in 24h = kg 47, capacità contenitore = kg. 25 (=a circa 1470 cubetti da 18 gr.) temp. ambiente: +21°C, temp. acqua: +15°C, consumo elettrico: 500 W (con temp.ambiente +43°C), peso netto: kg 56, ingresso acqua: mm 111x196h-3/4", scarico acqua: mm 49x151h-24mm, connessione elettrica: mm 156x232h Production in 24h = kg 47, bin capacity = kg. 25 (=approximately 1470 ice cubes by 18 gr.), ambient temp.: +21°C, water temp.: +15°C, electrical consumption: 500 W, (with ambient temp. +43°C), net weight: kg 56, water inlet: mm 111x196h-3/4", water discharge: mm 49x151h-24mm, electrical connection: mm 156x232h	500 x 580 x 800 h piede regolabile adjustable feet 110/150 h	
CB 640A CB 640W	inox 18/8 Scotch Brite stainless steel 18/8 Scotch Brite	Produzione in 24h = kg 67, capacità contenitore = kg 40 (=a circa 2350 cubetti da 18 gr.), temp. ambiente: +21°C temp. acqua : +15°C, consumo elettrico: 650 W, (con temp.ambiente +43°C) peso netto: kg 67, ingresso acqua: mm 116x285h-3/4", scarico acqua: mm 54x240h-24mm, connessione elettrica: mm 161x321h Production in 24h = kg 67, bin capacity = kg 40 (=approximately 2350 ice cubes by 18 gr.), ambient temp.: +21°C, water temp.: +15°C, electrical consumption: 650 W (with ambient temp. +43°C), net weight: kg 67, water inlet: mm 116x285h-3/4", water discharge: mm 54x240h-24 mm, electrical connection: mm 161x321h	735 x 603 x 850 h piede regolabile adjustable feet 110/150 h	
CB 840A CB 840W	inox 18/8 Scotch Brite stainless steel 18/8 Scotch Brite	Produzione in 24h = kg 85, capacità contenitore = kg 40 (=a circa 2350 cubetti da 18 gr.), temp. ambiente: +21°C temp. acqua : +15°C, consumo elettrico: 800 W, (con temp.ambiente +43°C) peso netto: kg 86, ingresso acqua: mm 116x285h-3/4", scarico acqua: mm 54x240h-24mm, connessione elettrica: mm 161x321h Production in 24h = kg 85, bin capacity = kg. 40 (=approximately 2350 ice cubes by 18 gr.), ambient temp.: +21°C, water temp.: +15°C, electrical consumption: 450 W (with ambient temp. +43°C), net weight: kg 86, water inlet: mm 116x285h-3/4", water discharge: mm 54x240h-24 mm, electrical connection: mm 161x321h	738 x 600 x 920 h piede regolabile adjustable feet 110/150 h	

Sono disponibili anche tutti i fabbricatori non presenti su questo listino.
All Brema ice makers not listed in the present price list are available on request.

Causa costi di gestione, agli ordini inferiori al valore di 100,00 euro di sola merce, verrà addebitato un costo di 14,00 euro. Ordini di importo inferiori a 50,00 euro addebito pari a 19,00 euro. / For orders value less than 100,00 euro (transport cost excluded), 14,00 euro as extra costs charges, and 19,00 euro for orders value less than 50,00 euro (leftover stock deliveries excluded).



NS. COD. CODE	RIVESTIMENTO COATING	DESCRIZIONE DESCRIPTION	DIM. EST mm EXT SIZE mm	IMMAGINE IMAGE
FABBRICATORI DI GHIACCIO A CUBETTI SISTEMA A SPRUZZO / ICE CUBES MAKERS - SPRAY SYSTEM Voltaggio: 220 Volt - 50 hz R-404A - A = condensazione ad aria / W = condensazione ad acqua Standard Voltage 220-240V 50Hz R404A. A = Air cooling system - W = Water cooling system				
CB 955A CB 955W	inox 18/8 Scotch Brite <i>stainless steel</i> 18/8 Scotch Brite	Produzione in 24h = kg 95, capacità contenitore = kg 55 (=a circa 3240 cubetti da 18 gr.) temp. ambiente: +21°C, temp. acqua: +15°C, consumo elettrico: 850 W (con temp.ambiente +43°C), peso netto: kg 89, ingresso acqua: mm 116x285h-3/4", scarico acqua: mm 54x240h-24mm, connessione elettrica: mm 161x321h <i>Production in 24h = kg 95, bin capacity = kg 55 (=approximately 3240 ice cubes by 18 gr.), ambient temp.: +21°C, water temp.: +15°C, electrical consumption: 850 W, (with ambient temp. +43°C), net weight: kg 89, water inlet: mm 116x285h-3/4", water discharge: mm 54x240h-24mm, electrical connection: mm 161x321h</i>	738 x 600 x 1020 h piede regolabile <i>adjustable feet</i> 110/150 h	
CB 1265A CB 1265W	inox 18/8 Scotch Brite <i>stainless steel</i> 18/8 Scotch Brite	Produzione in 24h = kg 130, capacità contenitore = kg 65 (=a circa 3830 cubetti da 18 gr.) temp. ambiente: +21°C temp. acqua : +15°C, consumo elettrico: 1050 W, (con temp.ambiente +43°C) peso netto: kg 113, ingresso acqua: mm 141x290h-3/4", scarico acqua: mm 79x245h-24mm, connessione elettrica: mm 186x326h <i>Production in 24h = kg 130, bin capacity = kg 65 (=approximately 3830 ice cubes by 18 gr.), ambient temp.: +21°C, water temp.: +15°C, electrical consumption: 1050 W (with ambient temp. +43°C), net weight: kg 113, water inlet: mm 141x290h-3/4", water discharge: mm 79x245h-24 mm, electrical connection: mm 186x326h</i>	840 x 740 x 1075 h piede regolabile <i>adjustable feet</i> 110/150 h	
CB 1565A CB 1565W	inox 18/8 Scotch Brite <i>stainless steel</i> 18/8 Scotch Brite	Produzione in 24h = kg 155, capacità contenitore = kg 65 (=a circa 3830 cubetti da 18 gr.) temp. ambiente: +21°C temp. acqua : +15°C, consumo elettrico: 1400 W, (con temp.ambiente +43°C) peso netto: kg 118, ingresso acqua: mm 141x290h-3/4", scarico acqua: mm 79x245h-24mm, connessione elettrica: mm 186x326h <i>Production in 24h = kg 155, bin capacity = kg. 65 (=approximately 3830 ice cubes by 18 gr.), ambient temp.: +21°C, water temp.: +15°C, electrical consumption: 1400 W (with ambient temp. +43°C), net weight: kg 118, water inlet: mm 141x290h-3/4", water discharge: mm 79x245h-24 mm, electrical connection: mm 186x326h</i>	840 x 740 x 1075 h piede regolabile <i>adjustable feet</i> 110/150 h	

Sono disponibili anche tutti i fabbricatori non presenti su questo listino.
All Brema ice makers not listed in the present price list are available on request.

Causa costi di gestione, agli ordini inferiori al valore di 100,00 euro di sola merce, verrà addebitato un costo di 14,00 euro. Ordini di importo inferiori a 50,00 euro addebito pari a 19,00 euro. / For orders value less than 100,00 euro (transport cost excluded), 14,00 euro as extra costs charges, and 19,00 euro for orders value less than 50,00 euro (leftover stock deliveries excluded).





NS. COD. CODE	RIVESTIMENTO COATING	DESCRIZIONE DESCRIPTION	DIM. EST mm EXT SIZE mm	IMMAGINE IMAGE
FABBRICATORI DI GHIACCIO A CUBETTI SISTEMA A SPRUZZO / ICE CUBES MAKERS - SPRAY SYSTEM Voltaggio: 220 Volt - 50 hz R-404A - A = condensazione ad aria / W = condensazione ad acqua Standard Voltage 220-240V 50Hz R404A. A = Air cooling system - W = Water cooling system				
C150 A C150 W	inox 18/8 Scotch Brite <i>stainless steel</i> 18/8 Scotch Brite	Produzione in 24h = kg 155, cubetti da 18 gr. temp. ambiente: +21°C, temp. acqua: +15°C, consumo elettrico: 1400 W (con temp.ambiente +43°C), peso netto: kg 118. Consumo acqua (l/kg): A (aria): 2,6 W (acqua): 13 <i>Production in 24h = kg 155 ice cubes by 18 gr. ambient temp.: +21°C, water temp.: +15°C, electrical consumption: 1400 W, (with ambient temp. +43°C), net weight: kg 118 water consumption (l/kg) A (air): 2,6 W (water): 13</i>	862 x 555 720 h	
C 300A C 300W	inox 18/8 Scotch Brite <i>stainless steel</i> 18/8 Scotch Brite	Produzione in 24h = kg 300, cubetti da 18 gr., temp. ambiente: +21°C temp. acqua: +15°C, consumo elettrico: 2600 W, (con temp.ambiente +43°C) peso netto: kg 152. Consumo acqua (l/kg): A (aria): 2,6 W (acqua): 31,1 <i>Production in 24h = kg 300 ice cubes by 18 gr., ambient temp.: +21°C, water temp.: +15°C, electrical consumption: 2600 W (with ambient temp. +43°C), net weight: kg 152, water consumption (l/kg) A (air): 2,6 W (water): 14,3</i>	1250 x 580 x 848 h	
BIN 240PE	Polietilene <i>Polyethylene</i> Moulded	Capacità contenitore/Storage capacity: Bin 240 PE= kg 180 Bin 200= kg 200 Bin 350= kg 350		
BIN 200 e BIN 350	Esterno/ External inox 18/8 Scotch Brite <i>stainless steel</i> 18/8 Scotch Brite Interno/Internal Polietilene <i>Polyethylene</i> Moulded	Dimensioni/Dimensions: Bin 240 PE= mm 942 x 795 x 1053 h* Bin 200= mm 870 x 790 x 1000 h* Bin 350= mm 1250 x 790 x 1000 h* *= esclusi piedini/without legs		

Sono disponibili anche tutti i fabbricatori non presenti su questo listino.
All Brema ice makers not listed in the present price list are available on request.

Causa costi di gestione, agli ordini inferiori al valore di 100,00 euro di sola merce, verrà addebitato un costo di 14,00 euro. Ordini di importo inferiori a 50,00 euro addebito pari a 19,00 euro. / For orders value less than 100,00 euro (transport cost excluded), 14,00 euro as extra costs charges, and 19,00 euro for orders value less than 50,00 euro (leftover stock deliveries excluded).



NS. COD. CODE	RIVESTIMENTO COATING	DESCRIZIONE DESCRIPTION	DIM. EST mm EXT SIZE mm	IMMAGINE IMAGE
FABBRICATORI DI GHIACCIO A CUBETTI SISTEMA A PALETTE / ICE CUBES MAKERS - PADDLE SYSTEM Voltaggio: 220 Volt - 50 hz R-404A - A = condensazione ad aria / W = condensazione ad acqua Standard Voltage 220-240V 50Hz R404A. A = Air cooling system - W = Water cooling system				
IMF 26A IMF 26W	inox 18/8 Scotch Brite stainless steel 18/8 Scotch Brite	Produzione in 24h = kg. 25, capacità contenitore = kg 4 (cubetti da 20 gr.), temp. Ambiente: +21°C temp. acqua: +15°C, consumo elettrico: 310 W (con temp.ambiente +43°C) peso netto: kg. 36, consumo acqua (l/kg.): A (Aria)= 4,5 W (Acqua)= 15,5 <i>Production in 24h = kg. 25, bin capacity = kg. 4 ice cubes by 20 gr. ambient temp.: +21°C, water temp.: +15°C., electrical consumption: 310 W (with ambient temp. +43°C), Net weight: kg. 36 water consumption: (l/kg.): A (Aria)= 4,5 W (Water)= 15,5</i>	385 x 468 x 607 h piedino little feet 5 h	
IMF 28A IMF 28W	inox 18/8 Scotch Brite stainless steel 18/8 Scotch Brite	Produzione in 24h = kg. 25, capacità contenitore = kg 8 cubetti da 20 gr., temp. Ambiente: +21°C temp. acqua: +15°C, consumo elettrico: 310 W (con temp.ambiente +43°C) peso netto: kg. 38, consumo acqua (l/kg.): A (Aria)= 4,5 W (Acqua)= 15,5 <i>Production in 24h = kg. 25, bin capacity = kg. 8 ice cubes by 20 gr. ambient temp.: +21°C, water temp.: +15°C., electrical consumption: 310 W (with ambient temp. +43°C), Net weight: kg. 38 water consumption: (l/kg.): A (Aria)= 4,5 W (Water)= 15,5</i>	390 x 460 x 610 h piedino little feet 5 h	
IMF 35A IMF 35 W	inox 18/8 Scotch Brite stainless steel 18/8 Scotch Brite	Produzione in 24h = kg. 35, capacità contenitore = kg 15 (cubetti da 20 gr.), temp. Ambiente: +21°C temp. acqua: +15°C, consumo elettrico: 310 W (con temp.ambiente +43°C) peso netto: kg.47, consumo acqua (l/kg.): A (Aria)= 4,4 W (Acqua)= 13,3 <i>Production in 24h = kg. 35, bin capacity = kg. 15 ice cubes by 20 gr. ambient temp.: +21°C, water temp.: +15°C., electrical consumption: 310 W (with ambient temp. +43°C), Net weight: kg. 47 water consumption: (l/kg.): A (Aria)= 4,4 W (Water)= 13,3</i>	495 X 580 687 h piede regolabile adjustable feet 110/150 h	

Sono disponibili anche tutti i fabbricatori non presenti su questo listino.
All Brema ice makers not listed in the present price list are available on request.

Causa costi di gestione, agli ordini inferiori al valore di 100,00 euro di sola merce, verrà addebitato un costo di 14,00 euro. Ordini di importo inferiori a 50,00 euro addebito pari a 19,00 euro. / For orders value less than 100,00 euro (transport cost excluded), 14,00 euro as extra costs charges, and 19,00 euro for orders value less than 50,00 euro (leftover stock deliveries excluded).



NS. COD. CODE	RIVESTIMENTO COATING	DESCRIZIONE DESCRIPTION	DIM. EST mm EXT SIZE mm	IMMAGINE IMAGE
FABBRICATORI DI GHIACCIO A CUBETTI SISTEMA A PALETTE / ICE CUBES MAKERS - PADDLE SYSTEM Voltaggio: 220 Volt - 50 hz R-404A - A = condensazione ad aria / W = condensazione ad acqua Standard Voltage 220-240V 50Hz R404A. A = Air cooling system - W = Water cooling system				
IMF 58A IMF 58W	inox 18/8 Scotch Brite <i>stainless steel 18/8 Scotch Brite</i>	Produzione in 24h = kg. 50, capacità contenitore = kg 20 (cubetti da 20 gr.), temp. Ambiente: +21°C temp. acqua: +15°C, consumo elettrico: 420 W (con temp.ambiente +43°C) peso netto: kg. 54, consumo acqua (l/kg.): A (Aria)= 3,3 W (Acqua)= 10,5 <i>Production in 24h = kg. 50, bin capacity = kg. 20 ice cubes by 20 gr. ambient temp.: +21°C, water temp.: +15°C., electrical consumption: 420 W (with ambient temp. +43°C), Net weight: kg. 54 water consumption: (l/kg.): A (Aria)= 3,3 W (Water)= 10,5</i>	500 x 580 x 797 h piede regolabile <i>adjustable</i> feet 110/150 h	
IMF 80A IMF 80W	inox 18/8 Scotch Brite <i>stainless steel 18/8 Scotch Brite</i>	Produzione in 24h = kg 75, capacità contenitore = kg 30 cubetti da 20 gr., temp. ambiente: +21°C, temp. acqua: +15°C, consumo elettrico: 480 W, (con temp. ambiente +43°C), peso netto: kg 75, consumo acqua (l/kg): A (aria): 3,3 W (acqua): 10,5 <i>Production in 24h = kg 75, bin capacity = kg 30 ice cubes by 20 gr., ambient temp.: +21°C, water temp.: +15°C, electrical consumption: 480 W (with ambient temp. +43°C), net weight: kg 75, water consumption (l/kg): A (aria): 3,3 W (acqua): 10,5</i>	735 x 596 x 907 h piede regolabile <i>adjustable</i> feet 110/150 h	

Sono disponibili anche tutti i fabbricatori non presenti su questo listino.
All Brema ice makers not listed in the present price list are available on request.

Causa costi di gestione, agli ordini inferiori al valore di 100,00 euro di sola merce, verrà addebitato un costo di 14,00 euro. Ordini di importo inferiori a 50,00 euro addebito pari a 19,00 euro. / For orders value less than 100,00 euro (transport cost excluded), 14,00 euro as extra costs charges, and 19,00 euro for orders value less than 50,00 euro (leftover stock deliveries excluded).

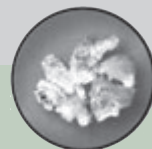



NS. COD. CODE	RIVESTIMENTO COATING	DESCRIZIONE DESCRIPTION	DIM. EST mm EXT SIZE mm	IMMAGINE IMAGE
FABBRICATORI DI GHIACCIO A SCAGLIE GRANULARI "ICE FLAKER" / GRANULAR ICE FLAKERS Voltaggio: 220 Volt - 50 hz R-404A - A = condensazione ad aria / W = condensazione ad acqua Standard Voltage 220-240V 50Hz R404A. A = Air cooling system - W = Water cooling system				
GB 601A GB 601W	inox 18/8 Scotch Brite <i>stainless steel</i> <i>18/8 Scotch Brite</i>	Produzione in 24h = kg 60, capacità contenitore = kg 10, temp. ambiente: +21°C, t emp. acqua: +15°C, consumo elettrico: 420 W (con temp. ambiente +43°C), peso netto: kg 56, ingresso acqua: mm 104x247h-3/4", scarico acqua: mm 53x240h-24mm, connessione elettrica: mm 92x319h <i>Production in 24h = kg 60, bin capacity = kg 10, ambient temp.: +21°C, water temp.: +15°C, electrical consumption: 420 W, (with ambient temp. +43°C), net weight: kg 56, water inlet: mm 104x247h-3/4", water discharge: mm 53x240h-24mm, electrical connection: mm 92x319h</i>	450 x 620 x 680 h piede regolabile <i>adjustable</i> feet 5 h	
GB 902A GB 902W	inox 18/8 Scotch Brite <i>stainless steel</i> <i>18/8 Scotch Brite</i>	Produzione in 24h = kg 95, capacità contenitore = kg 20, temp. ambiente: +21°C, temp. acqua: +15°C, consumo elettrico: 550 W (con temp. ambiente +43°C), peso netto: kg 59, ingresso acqua: mm 99x158h-3/4", scarico acqua: mm 48x151h-24mm, connessione elettrica: mm 87x230h <i>Production in 24h = kg 95, bin capacity = kg 20, ambient temp.: +21°C, water temp.: +15°C, electrical consumption: 550 W, (with ambient temp. +43°C), net weight: kg 59, water inlet: mm 99x158h-3/4", water discharge: mm 48x151h-24mm, electrical connection: mm 87x230h</i>	500 x 660 x 690 h piede regolabile <i>adjustable</i> feet 110/150 h	
GB 903A GB 903W	inox 18/8 Scotch Brite <i>stainless steel</i> <i>18/8 Scotch Brite</i>	Produzione in 24h = kg 95, capacità contenitore = kg 30, temp. ambiente: +21°C, emp. acqua: +15°C, consumo elettrico: 550 W (con temp. ambiente +43°C), peso netto: kg 67, ingresso acqua: mm 99x158h-3/4", scarico acqua: mm 48x151h-24mm, connessione elettrica: mm 87x230h <i>Production in 24h = kg 95, bin capacity = kg 30, ambient temp.: +21°C, water temp.: +15°C, electrical consumption: 550 W, (with ambient temp. +43°C), net weight: kg 67, water inlet: mm 99x158h-3/4", water discharge: mm 48x151h-24mm, electrical connection: mm 87x230h</i>	500 x 660 x 800 h piede regolabile <i>adjustable</i> feet 110/150 h	

Sono disponibili anche tutti i fabbricatori non presenti su questo listino.
All Brema ice makers not listed in the present price list are available on request.

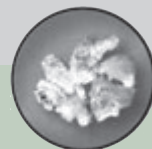
Causa costi di gestione, agli ordini inferiori al valore di 100,00 euro di sola merce, verrà addebitato un costo di 14,00 euro. Ordini di importo inferiori a 50,00 euro addebito pari a 19,00 euro. / For orders value less than 100,00 euro (transport cost excluded), 14,00 euro as extra costs charges, and 19,00 euro for orders value less than 50,00 euro (leftover stock deliveries excluded).







NS. COD. CODE	RIVESTIMENTO COATING	DESCRIZIONE DESCRIPTION	DIM. EST mm EXT SIZE mm	IMMAGINE IMAGE
FABBRICATORI DI GHIACCIO A SCAGLIE GRANULARI "ICE FLAKER" / GRANULAR ICE FLAKERS Voltaggio: 220 Volt - 50 hz R-404A - A = condensazione ad aria / W = condensazione ad acqua Standard Voltage 220-240V 50Hz R404A. A = Air cooling system - W = Water cooling system				
GB 1540A GB 1540W	inox 18/8 Scotch Brite <i>stainless steel 18/8 Scotch Brite</i>	Produzione in 24h = kg 155, capacità contenitore = kg 40, temp. ambiente: +21°C, t emp. acqua: +15°C, consumo elettrico: 650 W (con temp. ambiente +43°C), peso netto: kg 85, ingresso acqua: mm 104x247h-3/4", scarico acqua: mm 53x240h-24mm, connessione elettrica: mm 92x319h <i>Production in 24h = kg 155, bin capacity = kg 40, ambient temp.: +21°C, water temp.: +15°C, electrical consumption: 650 W, (with ambient temp. +43°C), net weight: kg 85, water inlet: mm 104x247h-3/4", water discharge: mm 53x240h-24mm, electrical connection: mm 92x319h</i>	738 x 690 x 920 h piede regolabile <i>adjustable</i> feet 110/150 h	
GB 1555A GB 1555W	inox 18/8 Scotch Brite <i>stainless steel 18/8 Scotch Brite</i>	Produzione in 24h = kg 155, capacità contenitore = kg 55, temp. ambiente: +21°C, temp. acqua: +15°C, consumo elettrico: 650 W (con temp. ambiente +43°C), peso netto: kg 94, ingresso acqua: mm 104x247h-3/4", scarico acqua: mm 53x240h-24mm, connessione elettrica: mm 92x319h <i>Production in 24h = kg 155, bin capacity = kg 55, ambient temp.: +21°C, water temp.: +15°C, electrical consumption: 650 W, (with ambient temp. +43°C), net weight: kg 94, water inlet: mm 104x247h-3/4", water discharge: mm 53x240h-24mm, electrical connection: mm 92x319h</i>	738 x 690 x 1020 h piede regolabile <i>adjustable</i> feet 110/150 h	
G160 A G160 W	inox 18/8 Scotch Brite <i>stainless steel 18/8 Scotch Brite</i>	Produzione in 24h = kg 160, min. temp. ambiente +10°C, min. temp. acqua: +3°C, consumo elettrico: 650W (con temp. ambiente +43°C), peso netto: kg 63. Consumo acqua (l/kg): A (aria): 1 W (acqua): 5,5 <i>Production in 24h = kg 160, min. ambient temp.: +10°C, min. water temp.: +3°C, electrical consumption: 650 W, (with ambient temp. +43°C), net weight: kg 63 water consumption (l/kg): A (air): 1 W (water): 5,5</i>	560 x 569 600 h	

Sono disponibili anche tutti i fabbricatori non presenti su questo listino.
All Brema ice makers not listed in the present price list are available on request.



Causa costi di gestione, agli ordini inferiori al valore di 100,00 euro di sola merce, verrà addebitato un costo di 14,00 euro. Ordini di importo inferiori a 50,00 euro addebito pari a 19,00 euro. / For orders value less than 100,00 euro (transport cost excluded), 14,00 euro as extra costs charges, and 19,00 euro for orders value less than 50,00 euro (leftover stock deliveries excluded).

NS. COD. CODE	RIVESTIMENTO COATING	DESCRIZIONE DESCRIPTION	DIM. EST mm EXT SIZE mm	IMMAGINE IMAGE
FABBRICATORI DI GHIACCIO A SCAGLIE GRANULARI "ICE FLAKER" / GRANULAR ICE FLAKERS Voltaggio: 220 Volt - 50 hz R-404A - A = condensazione ad aria / W = condensazione ad acqua Standard Voltage 220-240V 50Hz R404A. A = Air cooling system - W = Water cooling system				
G280 A G280 W	inox 18/8 Scotch Brite <i>stainless steel</i> 18/8 Scotch Brite	Produzione in 24h = kg 280, min. temp. ambiente +10°C, temp. acqua: +3°C, consumo elettrico: 1050W (con temp. ambiente +43°C), peso netto: kg 83. Consumo acqua (l/kg): A (aria): 1 / W (acqua): 5,2 <i>Production in 24h = kg 280, min. ambient temp.: +10°C, min. water temp.: +3°C, electrical consumption: 1050 W, (with ambient temp. +43°C), net weight: kg 83 water consumption (l/kg): A (air): 1 / W (water): 5,2</i>	560 x 569 695 h	
G510 A G510 W	inox 18/8 Scotch Brite <i>stainless steel</i> 18/8 Scotch Brite	Produzione in 24h = kg 510, min. temp. ambiente +10°C, min. temp. acqua: +3°C, consumo elettrico: 1700W (con temp. ambiente +43°C), peso netto: kg 102. Consumo acqua (l/kg): A (aria): 1 / W (acqua): 5,8 <i>Production in 24h = kg 510, min. ambient temp.: +10°C, min. water temp.: +3°C, electrical consumption: 1700 W, (with ambient temp. +43°C), net weight: kg 102 water consumption (l/kg): A (air): 1 / W (water): 5,8</i>	560 x 569 695 h	
G1000 A G1000 W	inox 18/8 Scotch Brite <i>stainless steel</i> 18/8 Scotch Brite	Produzione in 24h = kg 1000, min. temp. ambiente +10°C, min. temp. acqua: +3°C, consumo elettrico: 3200W (con temp. ambiente +43°C), peso netto: kg 172. Consumo acqua (l/kg): A (aria): 1 / W (acqua): 5,3 <i>Production in 24h = kg 1000, min. ambient temp.: +10°C, min. water temp.: +3°C, electrical consumption: 3200 W, (with ambient temp. +43°C), net weight: kg 172 water consumption (l/kg): A (air): 1 / W (water): 5,3</i>	934 x 684 x 700 h	
BIN 240PE	Polietilene <i>Polyethilene</i> Moulded	Capacità contenitore/ <i>Storage capacity:</i> Bin 240 PE= kg 180 Bin 200= kg 200 Bin 350= kg 350		 BIN 240 PE
BIN 200 e BIN 350	Esterno/ <i>External</i> inox 18/8 Scotch Brite <i>stainless steel</i> 18/8 Scotch Brite Interno/ <i>Internal</i> Polietilene <i>Polyethilene</i> Moulded	Dimensioni/ <i>Dimensions:</i> Bin 240 PE= mm 942 x 795 x 1053 h* Bin 200= mm 870 x 790 x 1000 h* Bin 350= mm 1250 x 790 x 1000 h* *= esclusi piedini/ <i>without legs</i>		 BIN 350 BIN 200

Sono disponibili anche tutti i fabbricatori non presenti su questo listino.
All Brema ice makers not listed in the present price list are available on request.

Causa costi di gestione, agli ordini inferiori al valore di 100,00 euro di sola merce, verrà addebitato un costo di 14,00 euro. Ordini di importo inferiori a 50,00 euro addebito pari a 19,00 euro. / For orders value less than 100,00 euro (transport cost excluded), 14,00 euro as extra costs charges, and 19,00 euro for orders value less than 50,00 euro (leftover stock deliveries excluded).

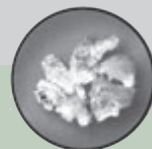

NS. COD. CODE	RIVESTIMENTO COATING	DESCRIZIONE DESCRIPTION	DIM. EST mm EXT SIZE mm	IMMAGINE IMAGE
---------------	----------------------	-------------------------	-------------------------	----------------

**FABBRICATORE DI GHIACCIO A TRONCHETTI PER COCKTAILS
/ PEBBLES ICE MAKERS FOR COCKTAILS**

(Mojito, Caipirinha, Caipiroska, Whisky blended)

**Voltaggio: 220 Volt - 50 hz R-404A - A = condensazione ad aria / W = condensazione ad acqua
Standard Voltage 220-240V 50Hz R404A. A = Air cooling system - W = Water cooling system**

<p>TB 852A</p> <p>TB 852W</p>	<p>inox 18/8 Scotch Brite</p> <p><i>stainless steel 18/8 Scotch Brite</i></p>	<p>Produzione in 24h = kg 85, capacità contenitore = kg 20, temp. ambiente: +21°C, temp. acqua: +15°C, consumo elettrico: 550 W (con temp.ambiente +43°C), peso netto: kg 59, ingresso acqua: mm 99x158h-3/4", scarico acqua: mm 48x151h-24mm, connessione elettrica: mm 87x230h</p> <p><i>Production in 24h = kg 85, bin capacity = kg 20, ambient temp.: +21°C, water temp.: +15°C, electrical consumption: 550 W, (with ambient temp. +43°C), net weight: kg 59, water inlet: mm 99x158h-3/4", water discharge: mm 48x151h-24mm, electrical connection: mm 87x230h</i></p>	<p>500 x 660 x 690 h</p> <p>pede regolabile adjustable feet</p> <p>110/150 h</p>	
---------------------------------------------	-------------------------------------------------------------------------------------------	---------------------------------------------------------------------------------------------------------------------------------------------------------------------------------------------------------------------------------------------------------------------------------------------------------------------------------------------------------------------------------------------------------------------------------------------------------------------------------------------------------------------------------------------------------------------------------------------------------------------------------------------------	----------------------------------------------------------------------------------------------------------------	--

**Sono disponibili anche tutti i fabbricatori non presenti su questo listino.
All Brema ice makers not listed in the present price list are available on request.**

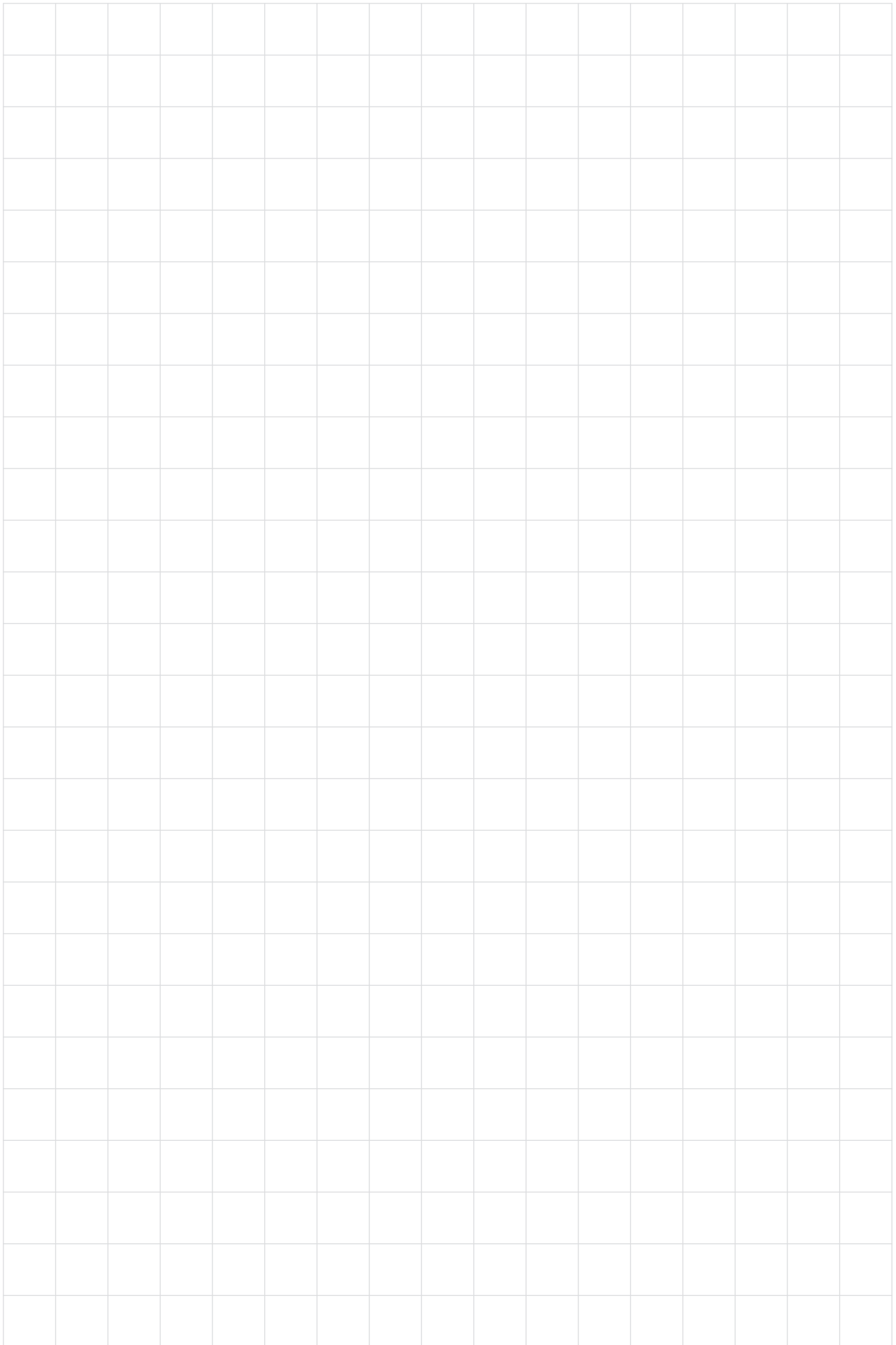

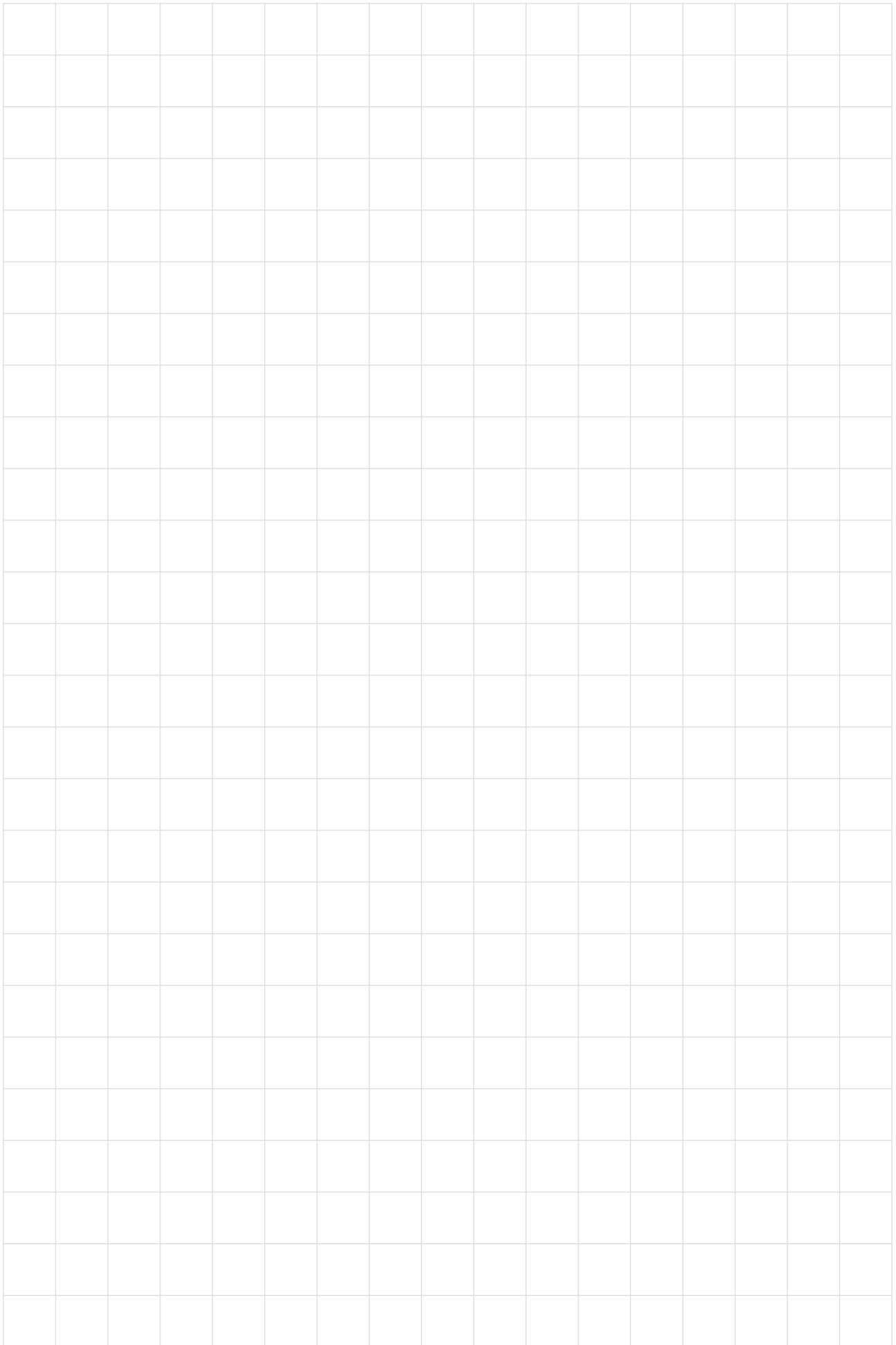

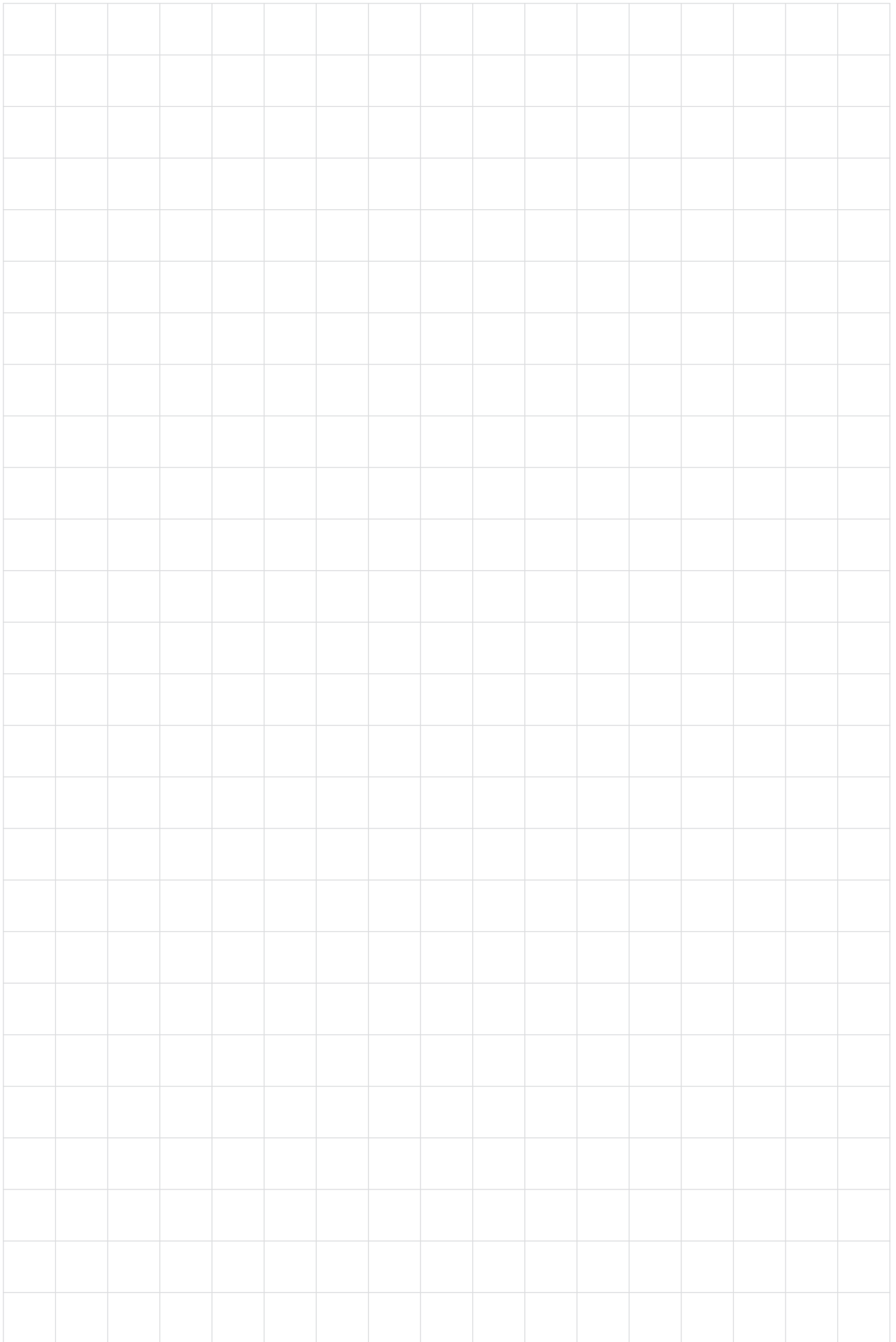

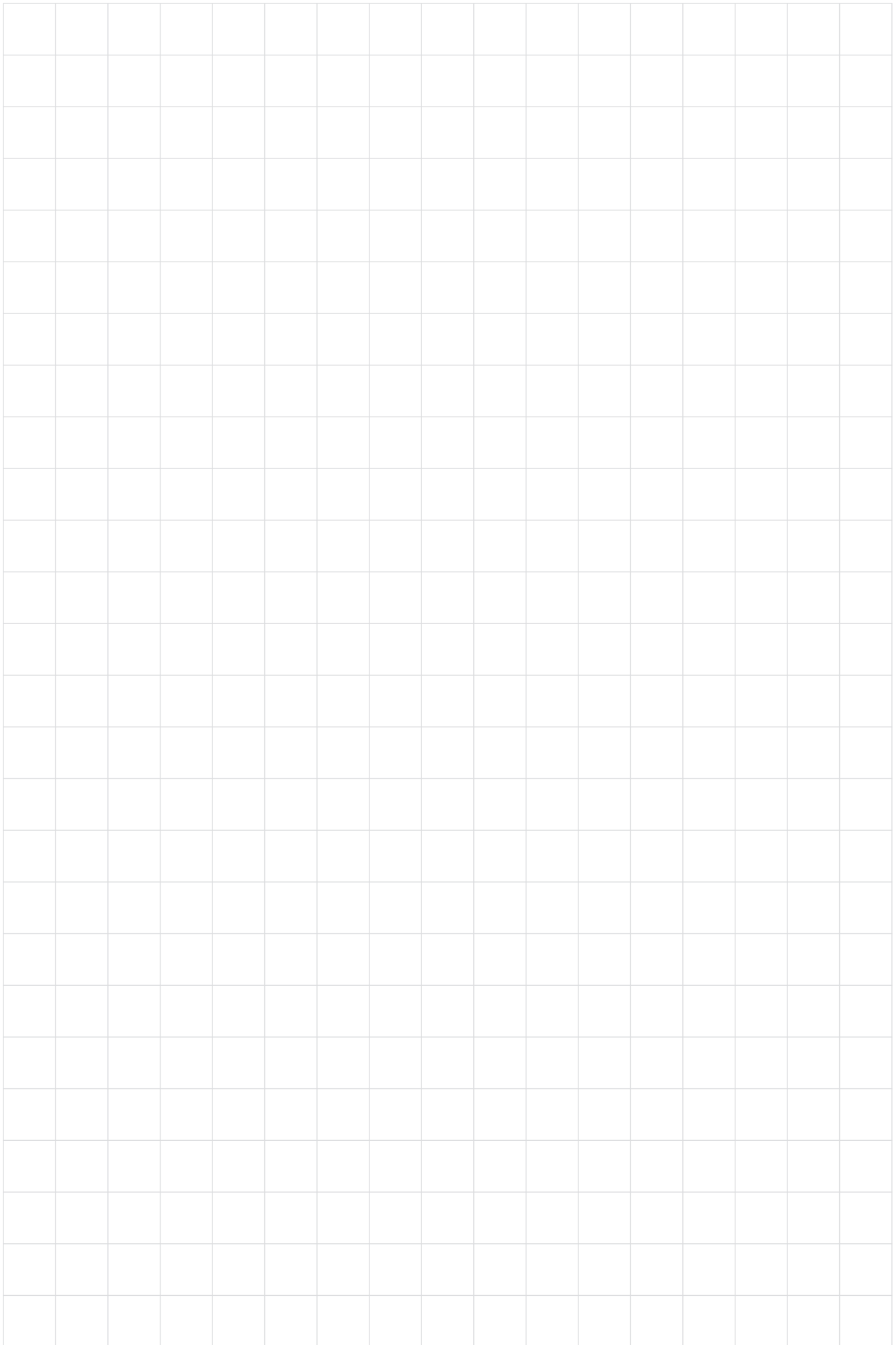

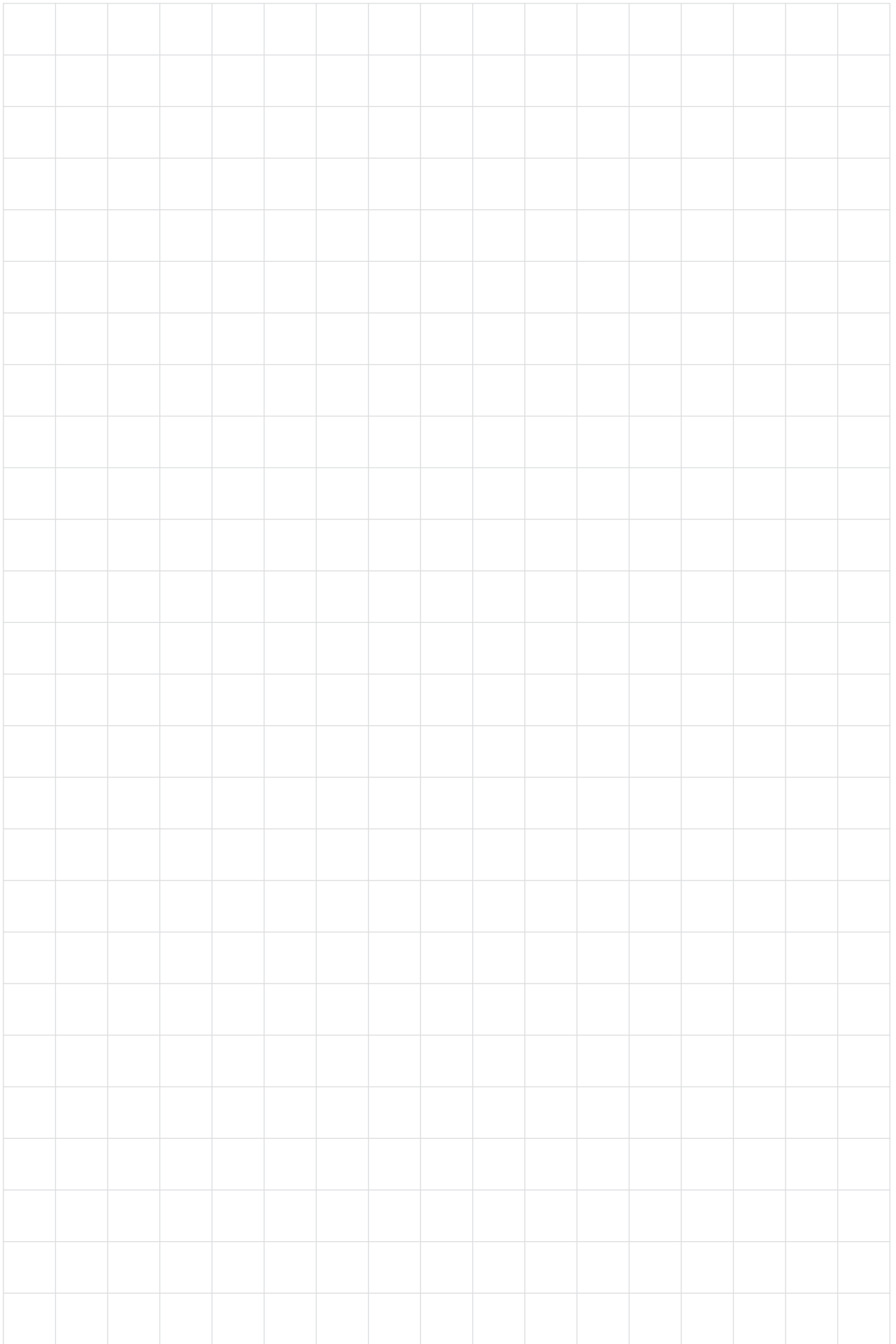

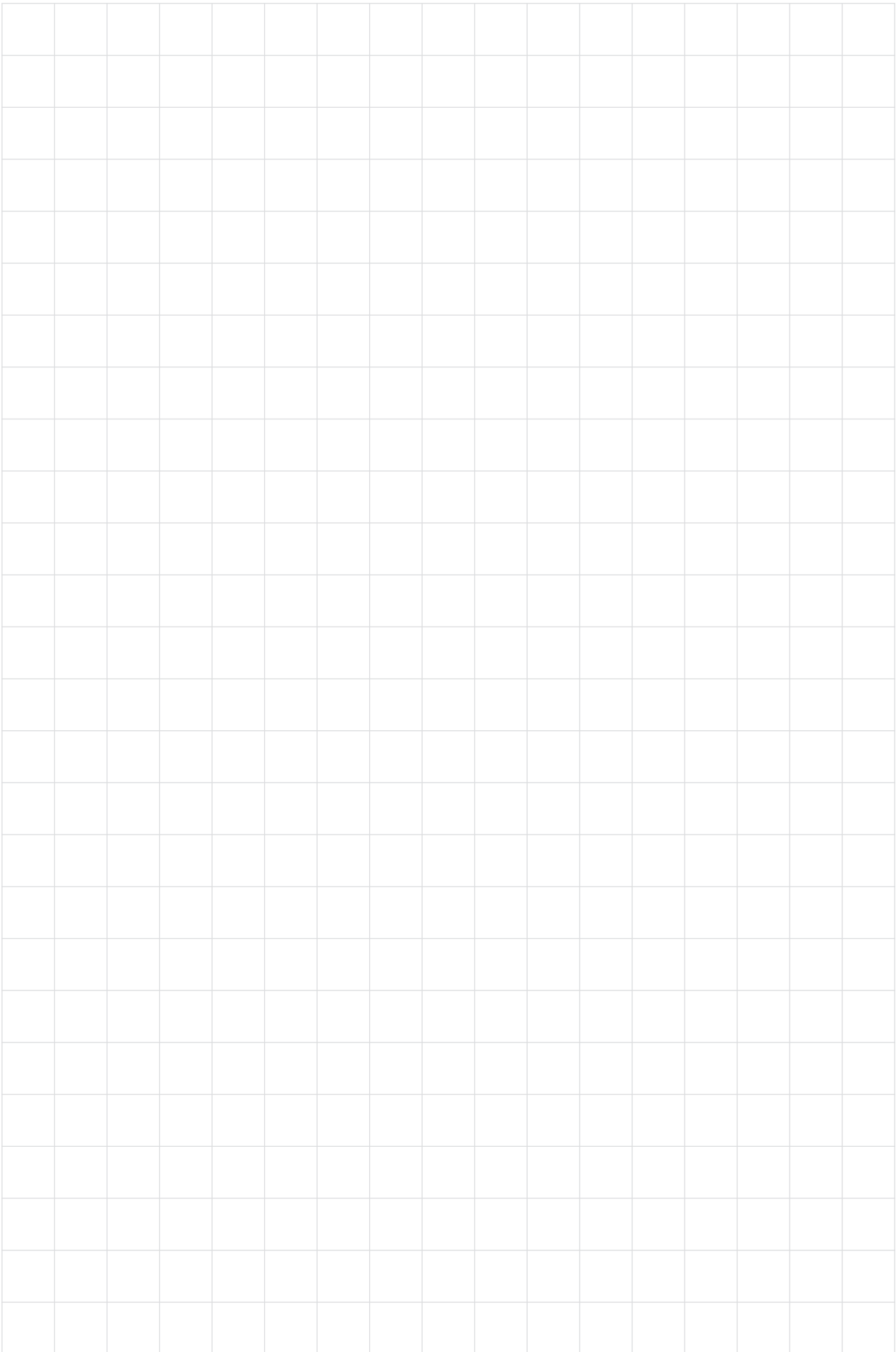

FRIGO PO [®] S.r.l.

Via C. Mendes, 10 - 42045 Luzzara (RE) Italy
Tel. +39 0522.223073 - 976125 | Fax +39 0522.223617
info@frigopo.it | www.frigopo.it